

# Инструкции за употреба

## RadiForce® MX242W

Цветен LCD монитор

### Важно

Моля, прочетете тази „Инструкция за употреба“ и ръководството за инсталация (отделно ръководство) внимателно, за да се запознаете с безопасното и ефективно използване.

- 
- За регулиране и настройка на монитора се обърнете към Инструкция за инсталация.
  - Най-новите „Инструкции за употреба“ са налични за сваляне от нашия сайт:







<http://www.eizoglobal.com>

---



## СИМВОЛИ ЗА БЕЗОПАСНОСТ

В това ръководство и този продукт са използвани символите за безопасност по долу. Те обозначават критичната информация. Моля, прочетете ги внимателно.

 <b>ПРЕДУПРЕЖДЕНИЕ</b> Несъобразяването на информацията в ПРЕДУПРЕЖДЕНИЕ може да доведе до сериозни наранявания и да бъде животозастрашаващо.	 <b>ВНИМАНИЕ</b> Несъобразяването с информацията във ВНИМАНИЕ, може да доведе до средни наранявания и/или до повреждане на имущество или на продукта.
	Указва, че се изисква внимание. Например символът  показва типа на опасността, като „риск от токов удар“.
	Указва забранено действие. Например символът  показва конкретно забранено действие, като „Не разглобявайте“.
	Указва задължително действие, което трябва да бъде изпълнено. Например символът  показва уведомление за обща забрана, като „Заземяване на устройството“.

Този продукт е настроен специално за работа в района, където първоначално е доставен. Ако работи извън този район, може да не работи според указаното в спецификациите.

Никаква част от това ръководство не може да се възпроизвежда, съхранява в електронни системи или предава под никаква форма и по никакъв начин, електронен, механичен или друг, без предварителното писмено разрешение на EIZO Corporation.

EIZO Corporation не е задължена да запазва поверителността на каквито и да било предоставени материали или информация, освен ако не са сключени предварителни споразумения с EIZO Corporation за съответната информация. Въпреки че са направени всички усилия да се гарантира, че това ръководство осигурява актуална информация, моля, имайте предвид, че спецификациите на монитора на EIZO подлежат на промяна без предизвестие.

# ПРЕДПАЗНИ МЕРКИ

## ВАЖНО

- Този продукт е настроен специално за работа в района, където първоначално е доставен. Ако продуктът се използва извън района, той може да не работи според указаното в спецификациите.
- За лична безопасност и правилна поддръжка, моля, прочетете внимателно този раздел и предупрежденията за повишено внимание върху монитора.

### Местоположение на предупрежденията за внимание

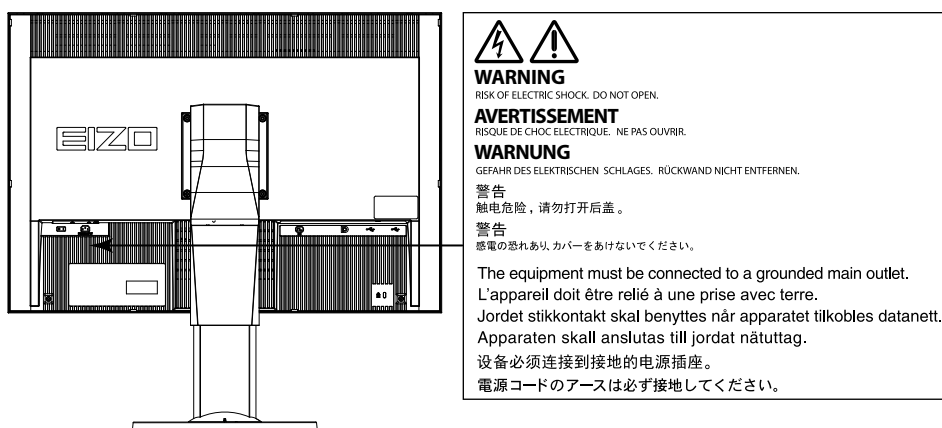

### Символи върху устройството

Символ	Този символ указва	
	Главен прекъсвач на захранването:	Натиснете, за да изключите захранването на монитора.
	Главен прекъсвач на захранването:	Натиснете, за да включите захранването на монитора.
	Бутон за включване:	Натиснете, за да включите или изключите монитора.
	Променлив ток	
	Предупреждаване за опасност от токов удар	
	ВНИМАНИЕ:	Обърнете се към „СИМВОЛИ ЗА БЕЗОПАСНОСТ“ (страница 2).
	WEEE маркиране:	Продуктът трябва да се изхвърля отделно; материалите могат да се рециклират.
	Маркировка CE:	Маркировка за съответствие „ЕО“ съгласно указанията на Директива 93/42/ЕИО и 2011/65ЕУ на Съвета.



## ПРЕДУПРЕЖДЕНИЕ

Ако от уреда започне да излиза пушек, да мирише на изгоряло или да се чуват странни шумове, изключете всички захранващи връзки незабавно и се свържете с местния представител на EIZO за съвет.

Опитите да ползвате неизправно устройство могат да доведат до пожар, токов удар или повреда на оборудването.

### Не отваряйте корпуса и не модифицирайте устройството.

Отварянето на корпуса или модифицирането на устройството, може да причини пожар, токов удар или изгаряне.



### За всякакво обслужване се обръщайте към квалифицирани сервизни техници.

Не опитвайте да обслужвате този продукт сами, тъй като отварянето или отстраняването на капациите може да причини пожар, токов удар или повреда на оборудването.

### Дръжте малки предмети и течности далече от уреда.

Ако малки предмети случайно да попаднат чрез вентилационните отвори в корпуса или върху корпуса се разлее течност, това може да доведе до пожар, токов удар или повреда на оборудването. Ако предмет или течност попадне в корпуса, изключете уреда незабавно от контакта. Устройството трябва да бъде проверено от квалифициран сервизен техник, преди да го използвате отново.



### Поставете уреда на здраво и стабилно място.

Уред, поставен върху неподходяща повърхност, може да падне и да причини нараняване или да доведе до повреда на оборудването. Ако устройството падне, го изключете незабавно от захранването и попитайте местния представител на EIZO за съвет. Не продължавайте да използвате повредено устройство. Използването на повредено устройство може да причини пожар или токов удар.



### Използвайте уреда на подходящо място.

Неспазването на това може да причини пожар, токов удар или повреда на оборудването.

- Не го поставяйте на открито.
- Не го поставяйте в система за транспортиране (кораб, самолет, влакове, автомобили и т.н.)
- Не го поставяйте върху прашна и влажна повърхност.
- Не го поставяйте на място, където може да попадне вода по екрана (баня, кухня и т.н.)
- Не го поставяйте на място, където парата отива директно към екрана.
- Не го поставяйте в близост до устройства, генериращи топлина или влага.
- Не го поставяйте на място, където този продукт ще бъде изложен на пряка слънчева светлина.
- Не го поставяйте в среда със запалими газове.
- Не поставяйте на места, където има наличие на корозивни газове (например серен диоксид, водороден сулфид, азотен диоксид, хлор, амоняк и озон).
- Не поставяйте на места, където има наличие на прах или компоненти, усилващи корозията в атмосферата (например натриев хлорид и сяра), проводими метали и т.н.



За да избегнете опасността от задушаване, дръжте найлоновите опаковки далече от бебета и деца.

Използвайте приложения захранващ кабел и го свържете към стандартния контакт за вашата страна.

Не забравяйте, че трябва да се спазва номиналното напрежение на захранващия кабел. Ако не спазите това изискване, това може да предизвика пожар или токов удар.

Захранване: 100–240 V променлив ток 50/60 Hz



## ПРЕДУПРЕЖДЕНИЕ

**За да изключите захранващия кабел, хванете щепсела здраво и дръпнете.**

При издърпване кабелът може да се повреди и това може да доведе до пожар или токов удар.



ОК

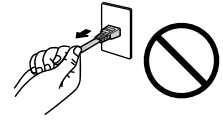

**Оборудването трябва да бъде свързано към заземен контакт.**

Ако не спазите това изискване, това може да предизвика пожар или токов удар.



**Използвайте правилното напрежение.**

- Устройството е предназначено за употреба само под определено напрежение. Свързването към друго напрежение, а не към посоченото в „Инструкциите за употреба“, може да причини пожар, токов удар или повреда на оборудването.

Захранване: 100–240 V променлив ток 50/60 Hz

- Не претоварвайте електрическата мрежа, тъй като това може да доведе до пожар или токов удар.

**Използвайте внимателно захранващия кабел.**

- Не поставяйте кабела под уреда или под други тежки предмети.
- Не дърпайте или връзвайте кабела.



Ако захранващият кабел се повреди, не го използвайте. Използването на повреден кабел може да причини пожар или токов удар.

**За електрическа безопасност не свързвайте или изключвайте захранващия кабел в присъствието на пациенти.**

**Никога не пипайте щепсела и захранващия кабел, ако те започнат да прещат.**

Докосването им може да причини токов удар.



**За закрепване на стойката с ръка, моля, направете справка с ръководството на потребителя и инсталирайте устройството безопасно.**

Ако не го направите може устройството да остане незакрепено, което може да доведе до нараняване или до повреда на оборудването. Преди инсталация се уверете, че бюрото, стените и други обекти, за които може да е фиксирана стойката, имат необходимата механична якост. Когато устройството бъде изпуснато, моля, попитайте местния представител на EIZO за съвет. Не продължавайте да използвате повредено устройство. Използването на повредено устройство може да причини пожар или токов удар. Когато поставите отново наклонената стойка, моля, използвайте същите винтове и ги затегнете здраво.

**Не докосвайте повреден LCD панел директно с голи ръце.**

Течният кристал, който може да изтече от панела, е отровен, ако попадне в очите или в устата. Ако част от кожата или тялото влезе в контакт с панела, моля, изплакнете обилно. Ако в резултат имате някакви физически симптоми, моля, консултирайте се с лекар.



**Подсветката на луминесцентните лампи съдържа живак (продуктите, които имат светодиодни подсветки, не съдържат живак), изхвърлете в съответствие с местните, регионални или национални закони.**

Излагането на прост живак може да доведе до въздействия върху нервната система, включително треперене, загуба на памет и главоболие.



## ВНИМАНИЕ

---

### Бъдете внимателни при пренасяне на устройството.

Изключете захранващия кабел и кабелите при преместване на уреда. Местенето на уреда със закачен кабел е опасно.

Може да причини нараняване.

---

### Носете или поставяйте устройството в съответствие с точно определените методи.

- Когато пренасяте уреда, хванете и дръжте здраво, както е показано на илюстрацията по-долу.
- Един човек не трябва да разопакова и носи уреда сам, тъй като е обемен и тежък.

Изпускането на уреда може да предизвика нараняване или да доведе до повреда на оборудването.

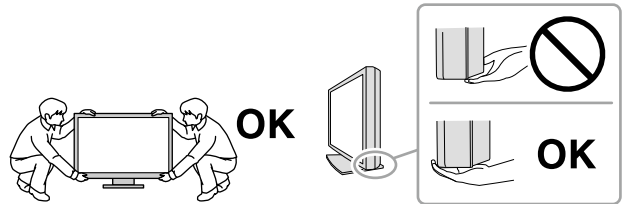

---

### Не блокирайте вентилационните отвори по корпуса.

- Не поставяйте никакви предмети върху вентилационните отвори.
- Не инсталирайте устройството в затворено пространство.
- Не използвайте уреда легнал или наобратно.

Блокирането на вентилационните отвори предотвратява правилното движение на въздуха и може да доведе до пожар, токов удар или повреда на оборудването.



---

### Не пипайте щепсела с мокри ръце.

Това може да доведе до токов удар.



---

### Използвайте леснодостъпен контакт.

Това ще гарантира, че можете да изключете захранващия кабел бързо в случай на проблем.

---

### Периодично почиствайте областта около щепсела и вентилационния отвор на монитора.

Прах, вода или мазнина по щепсела може да предизвикат пожар.

---

### Изключете уреда от контакта, преди да го почистете.

Почистването на уреда, докато е включен в захранването, може да доведе до токов удар.

---

**Ако имате намерение да оставите за дълъг период устройството, без да го използвате, извадете щепсела от контакта, след като го изключите за безопасност и пестене на енергия.**

---

**Този продукт е подходящ само за използване около пациента, но не и за контакт с него.**

---

# Бележка за този монитор

## Предназначение

Този продукт е предназначен да се използва за показване и разглеждане на цифрови изображения за преглед и анализ от обучени здравни специалисти.

### Внимание

- Този продукт може да не е под гаранция за цели, различни от тези, описани в това ръководство.
- Спецификациите, отбелязани в настоящото ръководство, са приложими само когато се използват следните неща:
  - захранващите кабели, предоставени с този продукт;
  - сигналните кабели, определени от нас.
- Използвайте само допълнителни продукти, произведени или определени от нас, с този продукт.

## Изисквания за инсталация

- Внимателно прочетете раздел „ПРЕДПАЗНИ МЕРКИ“ (страница 3) и винаги спазвайте описаните там инструкции.
- Ако инсталирате монитора в шкаф, се уверете, че от двете му страни, отзад и отпред на монитора оставяте достатъчно пространство.

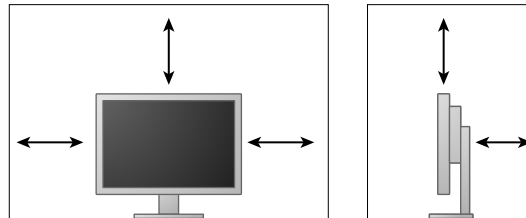

- Поставете монитора така, че да не се допускат светлинни смущения по екрана.
- Ако поставите продукта върху маса с лаково покритие съществува риск цветното покритие да полепне отдолу на стойката поради структурата на каучука.

## Поддръжка

- Отнема около 30 минути да се стабилизира работата на електрическите компоненти. Моля, изчакайте 30 минути или повече, след като захранването на монитора е включено или мониторът се е възстановил от енергоспестяващ режим, и след това настройте монитора.
- Мониторите следва да са настроени на най-ниска яркост, за да се намалят промените в яркостта, причинени от продължителна употреба, и да се съхрани стабилността на дисплея. Периодично провеждайте тестове за устойчивост. Ако е необходимо, калибрирайте. За повече информация разгледайте ръководствата на потребителя за софтуера, управляващ контрола на качеството на мониторите RadiCS/RadiCS LE.
- В противен случай с течение на времето съществува риск качеството на частите (например LCD панела или вентилатора) да се влоши. Периодично проверявайте дали работят нормално.
- Когато изображението на екрана се смени, след като дълго време е показвало едно и също изображение, може да се появи сянка. Използвайте скрийнсейвъра или функцията за пестене на енергия, за да избегнете показването на едно и също изображение за продължително време.
- Ако мониторът се показва продължително време, се появяват тъмни размазвания или прогаряния. За да увеличите максимално продължителността на живот на монитора, препоръчваме периодично да го изключвате.
- Подсветката на LCD панела има фиксиран живот. Когато екранът започне да потъмнява или да трепти, моля, свържете се с местния представител на EIZO.
- Екранът може да има дефектни пиксели или малък брой светли точки. Това се дължи на характеристики на самия панел и не е свързано с неизправност на продукта.
- Не натискайте върху панела или силно по ръба на рамката, тъй като това може да доведе до неизправност на дисплея, като например модели на смущения и т.н. Ако има постоянен натиск, прилаган върху панела, това може да влоши или да повреди панела. (Ако останат следи от натиск върху панела, оставете монитора с черен или бял екран. Симптомът може да изчезне.)
- Не драскайте или натискайте панела с остри предмети, тъй като това може да доведе до повреда на панела. Не се опитвайте да го бършете с тъкани, тъй като това може да повреди панела.
- Когато мониторът е студен и бъде внесен в помещение, където стайната температура се покачва бързо, може да се появи кондензация по вътрешната и външната му страна. В този случай не включвайте монитора. Вместо това изчакайте кондензацията да изчезне, в противен случай може да причини повреда на монитора.



## Почистване

Периодичното почистване е препоръчително, за да се запази монитора да изглежда като нов и да се удължи животът му.

### Внимание

- Не използвайте химически вещества често. Химикали, като алкохол и антисептичен разтвор, може да причинят гланциране, потъмняване и избледняване на корпуса или на панела, а също и влошаване на качеството на изображението.
- Никога не използвайте разреждател, бензин, восък и абразивни препарати, които могат да повредят корпуса на монитора или панела.
- Не позволявайте химически вещества да влизат в пряк контакт с монитора.

### Бележка

- По избор се препоръчва ScreenCleaner за почистване на корпуса и повърхността на панела.

Внимателно забършете с мека кърпа събралия се прах по повърхността на шкафа или панела, напоена в малко вода или някой от химическите препарати, посочени по-долу.

### Химически вещества, които могат да се използват за почистване

Име на материал	Име на продукта
Етанол	Етанол
Изопропилов спирт	Изопропилов спирт
Хлорхексидин	Хибитан
Натриев хипохлорит	Purelox
Бензалкониев хлорид	Welpas
Алкилдиаминоетилглицин	Tego 51
Глутарал	SteriHyde
Глутарал	Cidex Plus28

## За да използвате монитора удобно

- Прекалено тъмен или ярък екран може повлияе на вашите очи. Настройте яркостта на монитора според условията на обкръжаващата среда.
- Взирането в монитора продължително време изморя очите. Почивайте по 10 минути на всеки час.
- Гледайте към екрана от достатъчно голямо разстояние и под правилен ъгъл.

# СЪДЪРЖАНИЕ

<b>ПРЕДПАЗНИ МЕРКИ</b> .....	<b>3</b>
<b>ВАЖНО</b> .....	<b>3</b>
<b>Бележка за този монитор</b> .....	<b>7</b>
<b>СЪДЪРЖАНИЕ</b> .....	<b>10</b>
<b>Глава 1 Въведение</b> .....	<b>11</b>
1-1. Характеристики .....	11
1-2. Съдържание на пакета .....	11
1-3. EIZO LCD Utility Disk .....	12
● Съдържание на диска и общ преглед на софтуера .....	12
● Използване на RadiCS LE/ScreenManager Pro for Medical .....	12
1-4. Контрол и функции .....	13
<b>Глава 2 Настройване</b> .....	<b>14</b>
2-1. Съвместими разделителни способности .....	14
2-2. Съвързващи кабели .....	14
2-3. Коририране на височината на екрана и ъгъла .....	15
<b>Глава 3 Отстраняване на неизправности</b> ....	<b>16</b>
<b>Глава 4 Спецификации</b> .....	<b>17</b>
<b>Глава 5 Речник</b> .....	<b>19</b>
<b>Приложение</b> .....	<b>21</b>
Търговска марка .....	21
Лиценз .....	22
Медицински стандарт .....	22
Информация за EMC .....	23

# Глава 1 Въведение

Благодарим Ви, че избрахте цветен LCD монитор EIZO.

## 1-1. Характеристики

- 24.0" широкоформатен LCD
- Панел с широка цветова гама
- Поддържа разделителна способност 2,3 мегапиксела (1920 точки × 1200 реда)
- IPS панел с хоризонтален и вертикален зрителен ъгъл под 178°
- Приложим за DisplayPort (приложим за 8-битов до 10-битов, неприложим за аудиосигнали)
- Функцията CAL Switch позволява на потребителя да избере режима на дисплея, оптимален за показваното изображение.  
Вижте ръководството за инсталиране (на CD-ROM).
- Възможност за избор на съвместим с DICOM (страница 19) Част 14 екран.
- Включен е софтуерът за контрол на качеството „RadiCS LE“, използван за калибриране на монитора и управление на историята.  
Вижте „1-3. EIZO LCD Utility Disk“ (страница 12).
- Включен е софтуерът „ScreenManager Pro for Medical“ за регулиране на екрана чрез мишка и клавиатура.  
Вижте „1-3. EIZO LCD Utility Disk“ (страница 12).
- Функция за пестене на енергия  
Този продукт е снабден с функция за пестене на енергия.
  - 0 W консумация на енергия, когато захранването е изключено.  
Снабден с главен прекъсвач на захранването. Когато не се изисква монитор, захранването може да бъде прекъснато, като се използва главният прекъсвач на захранването.
- Възможни са различни движения  
Мониторът може да се регулира в положение, при което осигурява удобство и в по-слаба степен натоварващи условия на работа.  
(Наклон: нагоре 35 °/надолу 5 °, въртене: 344 °, регулируема височина: 110 mm (Наклон: 35 °), 130 mm (наклон: 0 °))
- Дълъг живот на LED подсветката и на LCD панела

## 1-2. Съдържание на пакета

Уверете се, че всеки от следните елементи е включен в опаковъчната кутия. Ако някой от елементите липсва или е повреден, свържете се с местния представител на EIZO.

### Бележка

- Запазете опаковъчната кутия и материалите за преместване или транспортиране на монитора в бъдеще.

- Монитор
- Захранващ кабел

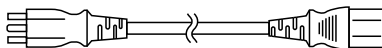

- Кабел за цифрови сигнали: DisplayPort – DisplayPort (PP300)

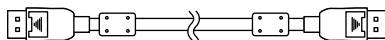

- Кабел за цифрови сигнали: DVI-D – DVI-D (DD300)

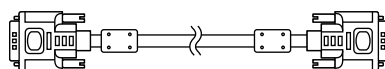

- USB кабел: UU300

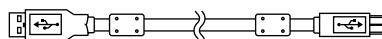

- Стойка



- Държач на кабела



- EIZO LCD Utility Disk (CD-ROM)
- Инструкции за употреба
- Монтаж на стойката

## 1-3. EIZO LCD Utility Disk

„EIZO LCD Utility Disk“ (CD-ROM) е предоставен с този продукт. Таблицата по долу показва съдържанието на диска и общ преглед на софтуерните програми.

### ● Съдържание на диска и общ преглед на софтуера

Дискът включва приложни софтуерни програми за настройка и ръководство за инсталиране. Вижте файла Readme.txt на диска за процедурите по стартиране на софтуера или за достъп до файлове.

Съдържание	Общ преглед
Файл Readme.txt	
RadiCS LE (за Windows)	Софтуер за контрол на качеството за калибриране на монитора и управление на историята на калибриране.
ScreenManager Pro for Medical (за Windows)	Софтуер за настройване на екрана чрез мишката и клавиатурата.
Ръководство за инсталиране на този монитор (PDF файл)	
„Инструкции за употреба“ на този монитор (PDF файл)	

### ● Използване на RadiCS LE/ScreenManager Pro for Medical

За инсталация и употреба на „RadiCS LE/ScreenManager Pro for Medical“ направете справка с ръководството за потребителя на диска.

Когато използвате този софтуер, трябва да свържете монитора с компютъра с предоставения USB кабел. За повече информация вижте ръководството за инсталиране (на CD-ROM).

## 1-4. Контрол и функции

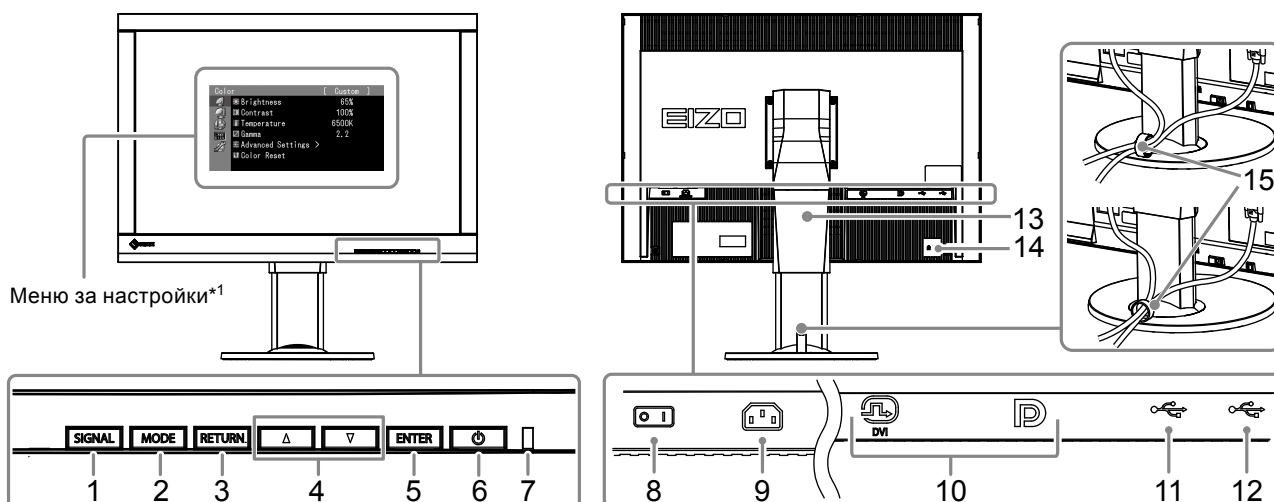

1. SIGNAL бутон	Превключва входящите сигнали към дисплея.
2. MODE бутон	Превключване в режим CAL Switch.
3. RETURN бутон	Отменя настройката/корекцията и излиза от менюто за настройка.
4. ▲▼ бутон	Осигурява избор на меню, както и регулиране и настройка на функция.
5. ENTER бутон	Показва менюто за настройка, определя елемент от екрана на менюто и запазва коригираните стойности.
6. ⏻ бутон	Включва или изключва захранването.
7. Индикатор за мощност	Показва работното състояние на монитора. Зелено: При работа Оранжево: Режим за пестене на енергия ИЗКЛЮЧЕН: Захранване включено/изключено
8. Главен прекъсвач на захранването	Включва или изключва главното захранване.
9. Захранващ конектор	Свързва захранващия кабел.
10. Конектори за входящия сигнал	Ляво: DVI-I конектор/дясно: Конектор за DisplayPort
11. USB входящ порт	Свързва USB кабели, за да се използва софтуера, изискващ USB връзка или за да се използва функцията USB концентратор.
12. USB изходящ порт	Свързва периферни USB устройства.
13. Стойка	Използва се за коригиране на височината и ъгъла на екрана на монитора.
14. Слот за заключване за защита	Отговаря на системата за сигурност на Kensington MicroSaver.
15. Държач на кабела	Покрива кабелите на монитора.

\*1 За инструкции за употреба вижте ръководството за инсталиране (на CD-ROM).

# Глава 2    Настройване

## 2-1. Съвместими разделителни способности

Мониторът поддържа следните разделителни способности.

Разделителна способност	честота на вертикално сканиране
640 × 480	60 Hz
720 × 400	70 Hz
800 × 600	60 Hz
1024 × 768	60 Hz
1280 × 960	60 Hz
1280 × 1024	60 Hz
1600 × 1200	60 Hz
1680 × 1050	60 Hz
1920 × 1200 <sup>*1</sup>	60 Hz

\*1 Препоръчителна разделителна способност.

## 2-2. Свързващи кабели

### Внимание

- Проверете дали мониторът и компютърът са изключени.
- Когато заменят текущия монитор с този монитор, не забравяйте да промените настройките на компютъра на разделителната способност и честота на вертикално сканиране на такива, които са налице за този монитор. Вижте таблицата за съвместими разделителни способности преди свързването към компютър.

### Бележка

- При свързване на няколко компютъра към този продукт вижте инструкциите за инсталация (на CD-ROM).

### 1. Свържете сигналните кабели към конекторите за входния сигнал и към компютъра.

Проверете формата на конекторите и свържете кабелите.

След като свържете сигналните кабели, затегнете винтовете на конекторите, за да закрепите съединителя.

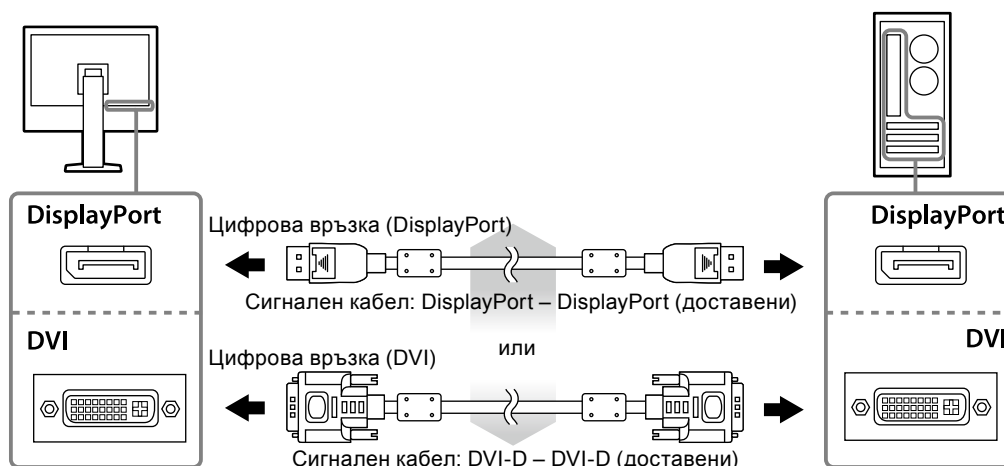

### 2. Включете захранващия кабел към контакта и захранващия конектор за монитора.

### 3. Свържете USB кабела, когато използвате RadiCS LE или ScreenManager Pro for Medical.

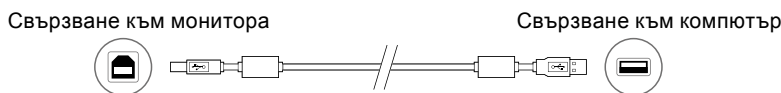

### 4. Като част от комплекта се предоставя стойка за кабели. Използвайте стойката, за да приберете кабелите, свързани към монитора.

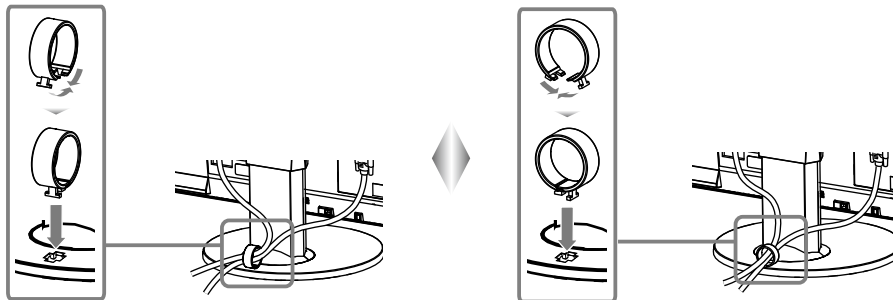

### 5. Натиснете , за да включите монитора.

Индикаторът за захранване на монитора светва в зелено.

### 6. Включете компютъра.

Появява се изображението на екрана.

Ако не се появи изображение, вижте „Глава 3 Отстраняване на неизправности“ (страница 16) за допълнителните указания.

#### Внимание

- Изключете монитора и компютъра, след като ги използвате.
- За максимално пестене на енергия е препоръчително да изключите от бутона за включване. С изключването на захранването или с изключването на кабела от захранването напълно се изключва захранването към монитора.

#### Бележка

- За да увеличите максимално живота на монитора, да намалите влошаването на осветеността и консумацията на електричество, направете следното:
  - Използвайте функцията за пестене на енергия на компютъра.
  - Изключете монитора и компютъра, след като ги използвате.

## 2-3. Корижиране на височината на екрана и ъгъла

Задръжте левия и десния край на монитора с две ръце и настройте височината на екрана, наклонете и завъртете екрана за създаване на най-добри условия за работа.

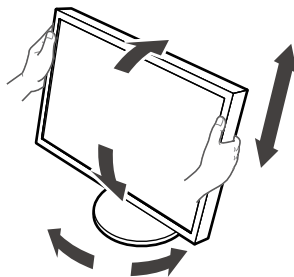

#### Внимание

- Уверете се, че кабелите са правилно свързани.

# Глава 3 Отстраняване на неизправности

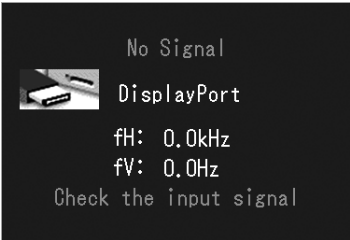
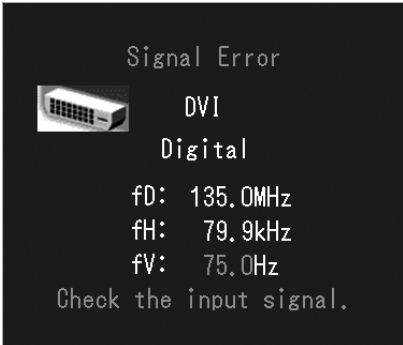
Проблем	Възможна причина и решение
<p><b>1. Няма снимка</b></p> <ul style="list-style-type: none"> <li>Светлинният индикатор не свети.</li> </ul>	<ul style="list-style-type: none"> <li>Проверете дали захранващият кабел е свързан правилно.</li> <li>Включете от главния прекъсвач на захранването.</li> <li>Натиснете .</li> <li>Изключете от главния прекъсвач и включете пак след няколко минути.</li> </ul>
<ul style="list-style-type: none"> <li>Индикаторът за напрежение свети зелено.</li> </ul>	<ul style="list-style-type: none"> <li>Увеличете „Brightness (Яркост)“ и „Gain (Усилване)“ в меню Настройки.</li> </ul>
<ul style="list-style-type: none"> <li>Индикаторът за напрежение свети оранжево.</li> </ul>	<ul style="list-style-type: none"> <li>Включете входния сигнал чрез SIGNAL.</li> <li>Преместете мишката или натиснете бутон от клавиатурата.</li> <li>Проверете дали компютърът е включен.</li> </ul>
<ul style="list-style-type: none"> <li>Светлинният индикатор премигва в оранжево и зелено.</li> </ul>	<ul style="list-style-type: none"> <li>Устройството, което е свързано чрез DisplayPort, има проблем. Решете проблема, изключете монитора и го включете отново. Вижте ръководството на потребителя за повече информация.</li> </ul>
<p><b>2. Появява се съобщението по-долу.</b></p>	<p>Това съобщение се появява, когато сигналът не е въведен правилно дори когато устройството работи правилно.</p>
<ul style="list-style-type: none"> <li>Това съобщение се появява, когато няма входящ сигнал. Например:</li> </ul>	<ul style="list-style-type: none"> <li>Съобщението, показано вляво, може да се появи, защото някой компютър не извежда сигнала веднага след като е бил включен.</li> <li>Проверете дали компютърът е включен.</li> <li>Проверете дали сигналният кабел е свързан правилно.</li> <li>Включете входния сигнал чрез SIGNAL.</li> </ul>
	
<ul style="list-style-type: none"> <li>Това съобщение показва, че входящият сигнал е извън посочения честотен диапазон. (Такава честота на сигнала се показва в магента.) Например:</li> </ul>	<ul style="list-style-type: none"> <li>Проверете дали компютърът е конфигуриран да отговаря на разделителната способност и честотата на вертикално сканиране на монитора (вижте „2-1. Съвместими разделителни способности“ (страница 14)).</li> <li>Рестартирайте компютъра.</li> <li>Изберете подходяща настройка чрез помощната програма на графичната карта. Вижте ръководството на графичната карта за повече информация.</li> </ul>
	
<p>fD: Точков часовник (показва се само при входящ цифров сигнал)</p> <p>fH: Честота на хоризонтално сканиране</p> <p>fV: Честота на вертикално сканиране</p>	



# Глава 4 Спецификации

LCD Панел	Тип	IPS (без блясък)
	Задна подсветка	LED
	Размер	61 см (24,1 инча) (диагонал 61,1 см)
	Основна разделителна способност	2,3 мегапиксела (1920 точки × 1200 реда)
	Размер на показване (X × B)	518,4 мм × 324,0 мм
	Размер на пикселите	0,27 мм
	Изобразявани цветове	10-битови цветове: 1,07 милиарда (максимум) цвята
	Зрителни ъгли (X / B, обичайно)	178° / 178°
	Препоръчителна яркост	180 cd/m <sup>2</sup>
	Съотношение на контраста (обичайно)	1000:1
	Време за отговор (типично)	12 ms (Черно-бяло-черно)
Видео сигнали	Терминали за входящ сигнал	DVI-I × 1, DisplayPort × 1
	Цифрова честота на сканиране (X / B)	31 kHz – 76 kHz / 59 Hz – 61 Hz (VGA TEXT: 69 Hz – 71 Hz) Синхронен режим на рамката: 59 Hz – 61 Hz
	Аналогова честота на сканиране (X / B)	26 kHz – 76 kHz / 49 Hz – 71 Hz (VGA ТЕКСТ: 69 Hz – 71 Hz)
	Синхронен сигнал	Отделен, TTL, положителен/отрицателен
	Точков часовник	165 MHz (максимално)
USB	Порт	Входящ порт × 1, изходящ порт × 2
	Стандартно	USB ревизия на спецификацията 2.0
Захранване	Вход	100 – 240 V ac ±10%, 50 / 60 Hz 0,70 A – 0,40 A
	Максимална консумация на енергия	68 W или по-малко
	Режим за пестене на енергия	0,5 W или по-малко (когато е свързан само DVI (аналогов) конекторът, „Input Selection (Избор на входния сигнал)“ е с настройка „Manual (Ръчен), няма свързано USB устройство, а „DP PowerSave“ (DP пестене на енергия) е настроено да бъде „On“ (Включено)“)
	Режим на готовност	0,5 W или по-малко (когато няма свързано USB устройство, а „DP PowerSave“ (DP пестене на енергия) е настроено да бъде „On“ (Включено)“)
Физически спецификации	Размери	575 мм × 409 мм – 553,7 мм × 245 мм (Ш × В × Д) (Наклон: 0°)
	Размери (без стойка)	575 мм × 398 мм × 71 мм (Ш × В × Д)
	Нето тегло	Прибл. 8,7 кг
	Нето тегло (без стойка)	Прибл. 6,0 кг
	Диапазон на височинна настройка	138,6 mm (Наклон: 35°) 144,7 mm (Наклон: 0°)
	Наклон	Нагоре 35°, надолу 5°
	Въртене	344°
	Завъртане	90° (по часовниковата стрелка)
Изисквания за работната среда	Температура	0 °C до 35 °C (32 °F до 95 °F)
	Влажност	От 20 % до 80 % R.H. (без кондензация)
	Налягане на въздуха	От 540 hPa до 1060 hPa
Изисквания на средата за транспортиране/съхранение	Температура	-20 °C до 60 °C (-4 °F до 140 °F)
	Влажност	От 10 % до 90 % R.H. (без кондензация)
	Налягане на въздуха	От 200 hPa до 1060 hPa

## Външни размери

Единица: мм

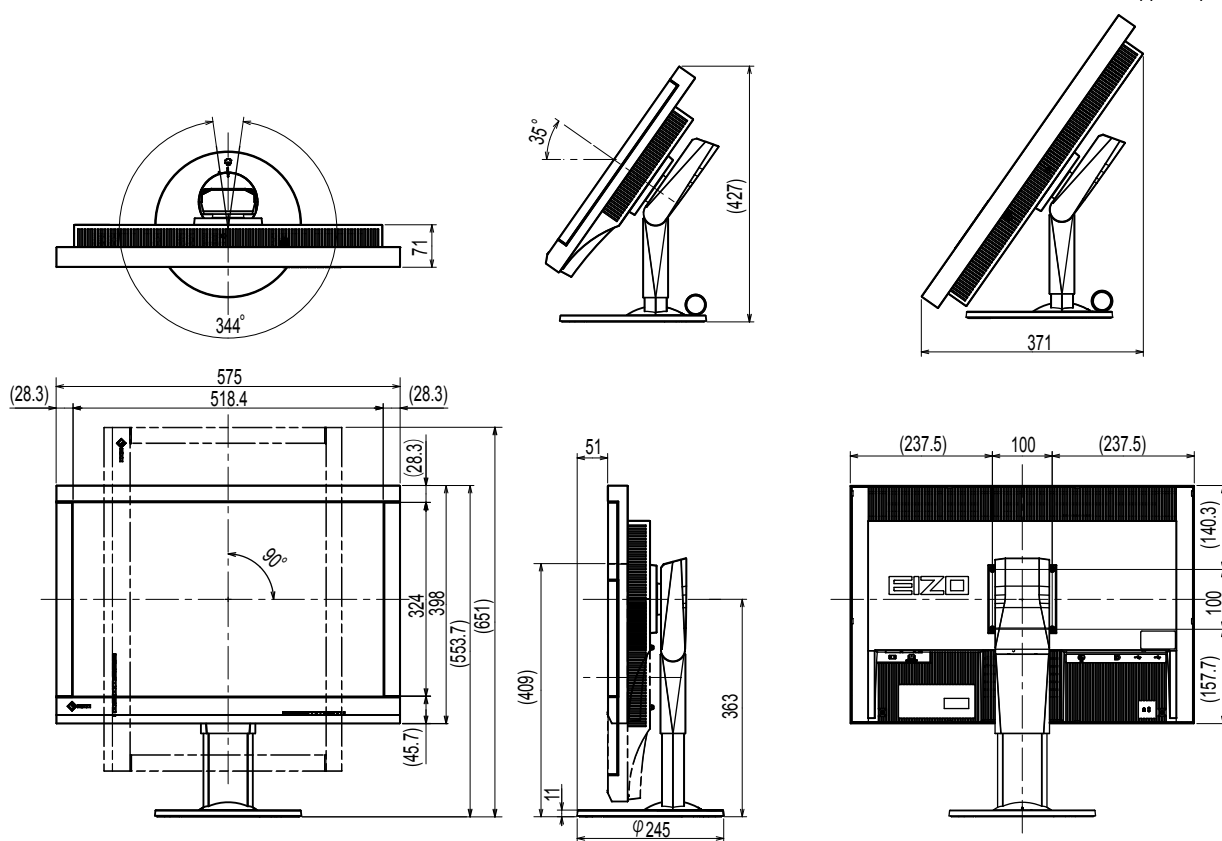

## Акcesoари

Комплект за калибриране	EIZO „RadiCS UX1“ версия 4.3.2 или по-нова EIZO „RadiCS Version Up Kit“ версия 4.3.2 или по-нова
Network QC Management Software	EIZO „RadiNET Pro“ версия 4.3.2 или по-нова
Комплект за почистване	EIZO „ScreenCleaner“
Сигнален кабел (DVI-I – D-Sub)	FD-C16

За най-новата информация относно аксесоарите и информация за най-новите съвместими графични карти вижте нашия уеб сайт.

<http://www.eizoglobal.com>

## Глава 5 Речник

### **DDC (Display Data Channel)**

VESA осигурява стандартизация за интерактивното предаване на информацията за настройка и др. между компютъра и монитора.

### **DICOM (Digital Imaging and Communication in Medicine)**

Стандартът DICOM е разработен от Американския колеж по радиология и Националната асоциация на производителите на електрически уреди в САЩ.

Връзката със съвместимо с DICOM устройство прави възможно прехвърлянето на медицински изображения и информация. Документът в част 14 от DICOM дефинира цифровото показване на медицински изображения в сивата гама.

### **DisplayPort**

Това е интерфейсният стандарт за образни сигнали в съответствие с VESA. Той е разработен с цел замяната на конвенционалните DVI и аналогови интерфейси и може да предава сигнали с висока разделителна способност и аудио сигнали, които DVI не поддържа. Също така поддържа и 10-битов цвят, технология за защита на авторското право, дълги кабели и т.н. Конекторите със стандартен и мини размер са стандартизирани.

### **DVI (Digital Visual Interface)**

DVI е стандарт за цифров интерфейс. DVI позволява директно предаване на цифрови данни от компютъра без загуби.

Той взимашта системата за предаване TMDS и DVI конектори. Има два вида DVI конектори. Единият е DVI-D конектор само за входящ цифров сигнал. Другият е DVI-I конектор както за цифрови, така и за аналогови входящи сигнали.

### **DVI DMPM (DVI Digital Monitor Power Management)**

DVI DMPM е функция за пестене на енергия на цифровия интерфейс. „Monitor ON (operating mode)“ и „Active Off (power saving mode)“ са крайно необходими за DVI DMPM при режим на захранване на монитора.

### **HDCP (High-bandwidth Digital Content Protection)**

Система за кодиране на цифрови сигнали, разработена за защита от копиране на цифровото съдържание, като видео, музика и т.н.

Това помага да се предава цифрово съдържание безопасно, като се кодира изпратеното чрез DVI или HDMI конектор съдържание при изхода и се декорира при входа.

Цифровото съдържание не може да бъде възпроизведено, ако и двете устройства на входа и изхода не са приложими за HDCP система.

### **VESA DPM (асоциация за стандартизиране на видео електроника - управление на мощността на дисплея)**

Спецификациите на VESA осигуряват по-добра енергийна ефективност на компютърните монитори. Това включва стандартизиране на сигналите, изпращани от компютъра (графично табло). DPM дефинира състоянието на сигналите, предавани между компютър и монитор.

## Гама

Принципно яркостта на монитора варира нелинейно съобразно нивото на входния сигнал; това се нарича „Характер на гамата“. Ниска стойност на гамата възпроизвежда изображение с нисък контраст, докато висока стойност възпроизвежда изображение с висок контраст.

## Настройка на обхвата

Настройката на обхвата управлява изходящите нива на сигнала с цел да се покажат всички градации на цвета. Препоръчително е регулирането на обхвата да се извършва преди часовникът бъде точно настроен.

## Разделителна способност

LCD панелът се състои от множество пиксели със специфични размери, които са осветени, за да образуват изображенията. Този монитор се състои от хоризонтални 1920 пиксели и 1200 вертикални пиксели. По тази причина, ако общата разделителна способност на левия и десния екран е 1920 × 1200, всички пиксели се осветяват като цял екран (1:1).

## Температура

Цветната температура е метод за измерване на нюанса на белия цвят, обикновено отбелязван в градуси по Келвин. Екранът червенеет при ниска температура и синее при висока температура, като тази на пламъка.

5000 K: Леко червенеещо бяло

6500 K: Бяло, възприемано като балансиран цвят на дневна светлина

9300 K: Леко синееещо бяло

## Усилване

Използва се за настройка на цветовете параметри на червено, зелено и синьо. LCD мониторите визуализират цвета чрез светлината преминаваща през цветния филтър. Червено, зелено и синьо са трите основни цвята. Всички цветове на екрана се изобразяват посредством комбинацията на тези три цвята. Нюансът на цвета може да се променя чрез настройване на интензитета на светлината (обема) преминаващ през филтъра за всеки цвят.

## Фаза

Фазата означава продължителността на процеса, необходим за преобразуване на входящия аналогов сигнал в цифров. Регулирането на фазата се прави, за да се настрои продължителността. Препоръчително е регулирането на фазата да се извършва след като часовникът бъде точно настроен.

## Часовник

Когато аналоговият сигнал се преобразува в цифров на дисплея за изображения, мониторът с вход за аналогов сигнал трябва да възпроизведе часовника при същата честота като тази на пикселизирания часовник в използваната графична програма. Този процес се нарича настройка на часовника. Ако пулсовата честота на часовника не се настрои правилно, на екрана ще се появят няколко вертикални ивици.

# Приложение

## Търговска марка

Термините HDMI и HDMI High-Definition Multimedia Interface и емблемата на HDMI са търговски марки или регистрирани търговски марки на HDMI Licensing, LLC в САЩ и в други държави.

Емблемата за DisplayPort Compliance и VESA са регистрирани търговски марки на Асоциацията за стандарти за видеоелектроника.

Acrobat, Adobe, Adobe AIR и Photoshop са регистрирани търговски марки на Adobe Systems Incorporated в САЩ и други държави.

AMD Athlon и AMD Opteron са търговски марки на Advanced Micro Devices, Inc.

Apple, ColorSync, eMac, iBook, iMac, iPad, Mac, MacBook, Macintosh, Mac OS, PowerBook и QuickTime са регистрирани търговски марки на Apple Inc.

ColorMunki, Eye-One и X-Rite са регистрирани търговски марки или търговски марки на X-Rite Incorporated в САЩ и/или в други държави.

ColorVision и ColorVision Spyder2 са регистрирани търговски марки на DataColor Holding AG в САЩ.

Spyder3 и Spyder4 са търговски марки на DataColor Holding AG.

ENERGY STAR е регистрирана търговска марка на американската Агенция за защита на околната среда в САЩ и в други държави.

GRACoL и IDEAlliance са регистрирани търговски марки на International Digital Enterprise Alliance.

NEC е регистрирана търговска марка на NEC Corporation.

PC-9801 и PC-9821 са търговски марки на NEC Corporation.

NextWindow е търговска марка на NextWindow Ltd.

Intel, Intel Core, Pentium иThunderbolt са търговски марки на Intel Corporation в САЩ и/или други държави.

PowerPC е регистрирана търговска марка на International Business Machines Corporation.

PlayStation е регистрирана търговска марка на Sony Computer Entertainment Inc.

PSP и PS3 са търговски марки на Sony Computer Entertainment Inc.

RealPlayer е регистрирана търговска марка на RealNetworks, Inc.

TouchWare е търговска марка на 3M Touch Systems, Inc.

Windows, Windows Media, Windows Vista, SQL Server и Xbox 360 са регистрирани търговски марки на Microsoft Corporation в САЩ и в други държави.

YouTube е търговска марка на Google Inc.

Firefox е регистрирана търговска марка на Mozilla Foundation.

Kensington и MicroSaver са регистрирани търговски марки на ACCO Brands Corporation.

EIZO, емблемата на EIZO, ColorEdge, DuraVision, FlexScan, FORIS, RadiCS, RadiForce, RadiNET, Raptor и ScreenManager са регистрирани търговски марки на EIZO Corporation в Япония и други държави.

ColorNavigator, EcoView NET, EIZO EasyPIX, EIZO ScreenSlicer, i•Sound, Screen Administrator и UniColor Pro са търговски марки на EIZO Corporation.

Всички други имена на компании и продукти са търговски марки или регистрирани търговски марки на съответните им собственици.

## Лиценз

---

Заoblеният, удебелен готически шрифт, проектиран от Ricoh, се използва за показване на символите на този продукт.

## Медицински стандарт

---

- Трябва да бъде гарантирано, че крайната система е в съответствие с изискването на IEC60601-1-1.
- Захранващото оборудване може да излъчва електромагнитни вълни, които могат да повлияят, ограничат или да доведат до повреда на монитора. Инсталирайте оборудването в контролирана среда, където подобни ефекти ще бъдат избегнати.

### Класификация на оборудването

- Вид защита срещу токов удар: Клас I
- EMC клас: EN60601-1-2:2015 Група1 Клас B
- Класификация на медицинското изделие (Директива 93/42/ЕИО относно медицинските изделия): Клас I
- Режим на работа: Постоянен
- IP Клас: IPX0

# Информация за EMC

Серията продукти RadiForce предоставя подходящи работни характеристики за показване на изображения.

## Среда за използване по предназначение

Серията продукти RadiForce е предназначена за използване в заведения за медицински услуги като клиници и болници.

Следните места не са подходящи за използване на серията продукти RadiForce:

- Домашна среда за медицински услуги
- В близост до радиочестотно хирургическо оборудване като електрохирургически ножове
- В близост до терапевтично оборудване, работещо на къси вълни.
- Екранирани за радиочестоти помещения за медицински системи за МРТ
- В екранирани места за специализирани приложения
- Монтирани в автомобили, включително в коли за бърза помощ.
- Други специализирани места

## ПРЕДУПРЕЖДЕНИЕ

Продуктите от серията RadiForce изискват специални предпазни мерки в отношение на EMC и се нуждаят от инсталиране. Трябва внимателно да прочетете информацията за EMC и раздела „ПРЕДПАЗНИ МЕРКИ“ в този документ, както и да спазвате следните указания, когато инсталирате и работите с продукта.

Продуктите от серията RadiForce не трябва да се използват в близост до или върху друго оборудване. Ако се налага използване в близост до или върху друго оборудване, уредите или системата трябва да се наблюдават, за да се потвърди нормалната им работа в конфигурацията, в която ще бъдат използвани.

Когато се използва портативно радиочестотно оборудване, дръжте го на 30 cm (12 инча) или по-далече от която и да било част, включително кабелите на продукти от серията RadiForce. В противен случай може да се стигне до влошаване на работните характеристики на оборудването.

Всеки, който свързва допълнително оборудване към входящия или изходния сигнал, като конфигурира медицинска система, носи отговорност за това системата да отговаря на изискванията на IEC/EN60601-1-2.

Непременно използвайте кабелите, доставени с този продукт, или кабели, специфицирани от EIZO. Използването на кабели, различни от специфицираните или предоставените от EIZO за това оборудване, може да предизвика увеличени електромагнитни емисии или намалена електромагнитна устойчивост на това оборудване, както и неправилното му функциониране.

Кабел	Кабели, предназначени за EIZO	Макс. дължина на кабел	Екраниране	Феритна сърцевина
Сигнален кабел (DisplayPort)	PP300 / PP200	3 m	Екраниран	С феритна сърцевина
Сигнален кабел (DVI-D)	DD300 / FD-C39	3 m	Екраниран	С феритна сърцевина
Сигнален кабел (DVI-I)	FD-C16	2 m	Екраниран	С феритна сърцевина
USB кабел	UU300 / MD-C93	3 m	Екраниран	С феритна сърцевина
Захранващ кабел (със заземяване)	-	3 m	Неекраниран	Без феритна сърцевина

## Технически спецификации

<b>Електромагнитни емисии</b>		
Продуктите от серията RadiForce са предназначени за използване в електромагнитната среда, посочена по-долу. Клиентът или потребителят на продукт от серията RadiForce трябва да се увери, че тя се използва в такава среда.		
<b>Тест за емисии</b>	<b>Съответствие</b>	<b>Електромагнитна среда – Указания</b>
Радиочестотни емисии CISPR11 / EN55011	Група 1	Продуктите от серията RadiForce използват радиочестотна енергия само за вътрешното си функциониране. По тази причина техните радиочестотни емисии са много слаби и не могат да причинят смущения в близко електронно оборудване.
Радиочестотни емисии CISPR11 / EN55011	Клас В	Продуктите от серията RadiForce са подходящи за използване във всякакви обекти, включително в домашни условия, както и такива, пряко свързани с обществената мрежа с ниско напрежение, която захранва сгради, използвани за битови нужди.
Хармонични емисии IEC / EN61000-3-2	Клас D	
Колебания в напрежението / Емисии на трептене IEC / EN61000-3-3	Съответства	

<b>Електромагнитна устойчивост</b>			
Серията продукти RadiForce са били тествани при следните съвместими нива в съответствие с изискванията за тестване на професионална среда за професионални медицински заведения, специфицирани в IEC / EN60601-1-2. Клиентите и потребителите на продукти от серията RadiForce трябва да гарантират, че изделията от серията RadiForce се използват в следната среда:			
<b>Тест за устойчивост</b>	<b>Нива за тестване на професионална среда за медицински заведения</b>	<b>Съвместимо ниво</b>	<b>Електромагнитна среда – Указания</b>
Статично електричество (ESD) IEC / EN61000-4-2	$\pm 8$ kV контактно статично електричество $\pm 15$ kV въздушно статично електричество	$\pm 8$ kV контактно статично електричество $\pm 15$ kV въздушно статично електричество	Подовите трябва да бъдат от дърво, бетон или керамични плочки. Ако подовите са покрити със синтетични материали, относителната влажност трябва да бъде поне 30 %.
Преходно електричество / пакети импулси IEC / EN61000-4-4	Електропроводи $\pm 2$ kV $\pm 1$ kV за входно/изходни линии	Електропроводи $\pm 2$ kV $\pm 1$ kV за входно/изходни линии	Качеството на захранването от електрическата мрежа трябва да бъде като това на типична търговска или болнична среда.
Пренапрежение IEC / EN61000-4-5	$\pm 1$ kV фаза към фаза $\pm 2$ kV фаза към земя	$\pm 1$ kV фаза към фаза $\pm 2$ kV фаза към земя	Качеството на захранването от електрическата мрежа трябва да бъде като това на типична търговска или болнична среда.
Спадове, кратки прекъсвания и промени в напрежението на захранващите входни линии IEC / EN61000-4-11	0 % $U_T$ (100 % спад до $U_T$ ) 0,5 цикъла и 1 цикъл 70 % $U_T$ (30 % спад до $U_T$ ) 25 цикъла 0 % $U_T$ (100 % спад до $U_T$ ) 5 сек.	0 % $U_T$ (100 % спад до $U_T$ ) 0,5 цикъла и 1 цикъл 70 % $U_T$ (30 % спад до $U_T$ ) 25 цикъла 0 % $U_T$ (100 % спад до $U_T$ ) 5 сек.	Качеството на захранването от електрическата мрежа трябва да бъде като това на типична търговска или болнична среда. Ако потребителят на продукт от серията RadiForce изисква непрекъсната работа по време на отпадания на захранването от електрическата мрежа, се препоръчва продуктът от серията RadiForce да се захранва от непрекъсваемо захранване или акумулатор.
Магнитни полета, причинени от честотата на захранващите напрежения IEC / EN61000-4-8	30 A/m (50 / 60 Hz)	30 A/m	Магнитните полета, причинени от честотата на захранването, трябва да бъдат на нива, характерни за типично място в търговска или болнична среда. По време на работа изделието трябва да се държи на разстояние най-малко 15 cm от източника на магнитни полета, причинени от честотата на захранващите напрежения.



<b>Електромагнитна устойчивост</b>			
<p>Серията продукти RadiForce са били тествани при следните съвместими нива в съответствие с изискванията за тестване на професионална среда за професионални медицински заведения, специфицирани в IEC / EN60601-1-2. Клиентите и потребителите на продукти от серията RadiForce трябва да гарантират, че изделията от серията RadiForce се използват в следната среда:</p>			
<b>Тест за устойчивост</b>	<b>Нива за тестване на професионална среда за медицински заведения</b>	<b>Съвместимо ниво</b>	<b>Електромагнитна среда – Указания</b>
<p>Кондуктивни смущаващи въздействия причинени от радиочестотни полета IEC / EN61000-4-6</p>	<p>3 Vrms 150 kHz - 80 MHz</p>	<p>3 Vrms</p>	<p>Преносимо и мобилно радиочестотно оборудване не трябва да се използва по-близо до която и да е част на изделие от серията RadiForce, включително кабели, от препоръчително разстояние, изчислено по уравнение- то, приложимо за честотата на предавателя.</p> <p>Препоръчителна дистанция <math>d = 1,2\sqrt{P}</math></p>
<p>Излъчени радиочестотни полета IEC / EN61000-4-3</p>	<p>6 Vrms ISM обхвати между 150 kHz и 80 MHz</p> <p>3 V/m 80 MHz - 2,7 GHz</p>	<p>6 Vrms</p> <p>3 V/m</p>	<p><math>d = 1,2\sqrt{P}</math>, 80 MHz - 800 MHz <math>d = 2,3\sqrt{P}</math>, 800 MHz - 2,7 GHz</p> <p>Където „P“ е максималната изходна мощност на предавателя във ватове (W) според производителя на предавателя и „d“ е препоръчителното разстояние в метри (m).</p> <p>Силата на полетата на фиксираните радиочестотни предаватели е определена от електромагнитното проучване на мястото<sup>a)</sup>, трябва да бъде по-малко от нивото на съответствие във всеки честотен диапазон<sup>b)</sup>.</p> <p>Могат да възникнат проблеми в близост до оборудването, отбелязани със следните символи.</p> <p></p>
Бележка 1	U <sub>T</sub> е напрежението на променливотоковото захранване преди приложеното ниво на тестване.		
Бележка 2	При 80 MHz и 800 MHz важи високия честотен диапазон.		
Бележка 3	Указанията относно кондуктивни смущаващи въздействия, причинени от радиочестотни полета или от излъчени радиочестотни полета може да не са приложими във всички ситуации. Разпространението на електромагнитните вълни се влияе от абсорбцията и отражението от конструкции, предмети и хора.		
Бележка 4	ISM обхватите между 150 kHz и 80 MHz са 6,765 MHz до 6,795 MHz, 13,553 MHz до 13,567 MHz, 26,957 MHz до 27,283 MHz и 40,66 MHz до 40,70 MHz.		
a)	Силата на полето от фиксирани предаватели, като например базови станции за радиотелефони (клетъчни/ безжич- ни) и мобилни наземни радиостанции, аматорско радио, AM и FM радиоприемници и телевизионното разпръсква- не не може да бъде предсказано теоретично с точност. За да се оцени електромагнитната обстановка във връзка с фиксираните радиочестотни предаватели, трябва да се направи електромагнитно проучване на обекта. Ако изме- рената сила на полето, където се използва продуктът от серията RadiForce, надхвърля нивото за съвместимост по-горе, продуктът от серията RadiForce трябва да се наблюдава, за да се потвърди нормалната работа. Ако се наблюдава необичайна работа, може да са необходими допълнителни мерки, като пренасочване или преместване на продукта от серията RadiForce.		
b)	В честотния диапазон от 150 kHz до 80 MHz силата на полето трябва да бъде по-малко от 3 V/m.		

**Препоръчително е отдалечаването между преносимото или мобилно радиочестотно комуникационно оборудване и продукта от серията RadiForce**

Продуктът от серията RadiForce е предназначен за използване в електромагнитна среда, в която излъчваните радиочестотни смущения се контролират. Клиентът или потребителят на продукта от серията RadiForce може да помогне за предотвратяването на електромагнитните смущения, като поддържа минимално разстояние между преносимото и мобилно радиочестотно оборудване (предавателите) и продукти от серията RadiForce.

Устойчивостта срещу въздействия от полетата от следните близко разположени видове безжично радиочестотно комуникационно оборудване е била потвърдена:

Тестова честота (MHz)	Честотна лента <sup>a)</sup> (MHz)	Услуга <sup>a)</sup>	Модулация <sup>b)</sup>	Максимална мощност (W)	Минимална дистанция (m)	IEC / EN60601 тестово ниво (V/m)	Съвместимо ниво (V/m)
385	380 - 390	TETRA 400	Импулсна модулация <sup>b)</sup> 18 Hz	1,8	0,3	27	27
450	430 - 470	GMRS 460, FRS 460	FM ±5 kHz девиация 1 kHz синусоидална	2	0,3	28	28
710 745 780	704 - 787	LTE обхват 13, 17	Импулсна модулация <sup>b)</sup> 217 Hz	0,2	0,3	9	9
810 870 930	800 - 960	GSM 800 / 900, TETRA 800, iDEN 820 CDMA 850, LTE обхват 5	Импулсна модулация <sup>b)</sup> 18 Hz	2	0,3	28	28
1720 1845 1970	1700 - 1990	GSM 1800; CDMA 1900; GSM 1900; DECT; LTE обхват 1, 3, 4, 25; UMTS	Импулсна модулация <sup>b)</sup> 217 Hz	2	0,3	28	28
2450	2400 - 2570	Bluetooth, WLAN, 802.11 b/g/n, RFID 2450, LTE обхват 7	Импулсна модулация <sup>b)</sup> 217 Hz	2	0,3	28	28
5240 5500 5785	5100 - 5800	WLAN 802.11 a/n	Импулсна модулация <sup>b)</sup> 217 Hz	0,2	0,3	9	9

a) За някои услуги са включени само честотите във възходяща посока.

b) Носещата честота се модулира с използване на сигнал с правоъгълна форма с 50 % коефициент на запълване.

Продуктът от серията RadiForce е предназначен за използване в електромагнитна среда, в която излъчваните радиочестотни смущения се контролират. За останалото преносимо и мобилно радиочестотно комуникационно оборудване (предавателите), минималното разстояние между преносимо и мобилно радиочестотно комуникационно оборудване (предавателите) и продукти от серията RadiForce, е както е препоръчано по-долу, в съответствие с максималната изходна мощност на комуникационното оборудване.

Номинална максимална изходна мощност на предавател (W)	Дистанция според честотата на предавателя (m)		
	150 kHz до 80 MHz $d = 1,2\sqrt{P}$	80 MHz до 800 MHz $d = 1,2\sqrt{P}$	800 MHz до 2,7 GHz $d = 2,3\sqrt{P}$
0,01	0,12	0,12	0,23
0,1	0,38	0,38	0,73
1	1,2	1,2	2,3
10	3,8	3,8	7,3
100	12	12	23

За предаватели с номинална мощност, отговаряща на максималната изходна мощност, които не са посочени по-горе, препоръчителното разстояние „d“ в метри (m) може да бъде определено като се използва уравнението, приложимо към честотата на предавателя, където „P“ е максималното ниво на мощност на предавателя във ватове (W) в съответствие с производителя на предавателя.

Бележка 1 | При 80 MHz и 800 MHz важи дистанцията за по-високия честотен диапазон.

Бележка 2 | Тези указания може да не важат във всички ситуации. Разпространението на електромагнитните вълни се влияе от абсорбцията и отражението от конструкции, предмети и хора.

