

# Benutzerhandbuch

## ColorEdge® CG2730

LCD-Farbverwaltungsmonitor

### Wichtig

Lesen Sie die **VORSICHTSMASSNAHMEN**, dieses Benutzerhandbuch und die Installationsanleitung (separater Band) aufmerksam durch, um sich mit der sicheren und effizienten Bedienung vertraut zu machen.

- 
- Grundlegende Informationen, angefangen mit dem Verbinden des Monitors mit einem Computer bis hin zur Inbetriebnahme, finden Sie in der Installationsanleitung.
  - Das aktuelle Benutzerhandbuch steht auf unserer Website zum Herunterladen zur Verfügung:  
<http://www.eizoglobal.com>
- 



## Stelle der Warnungshinweise

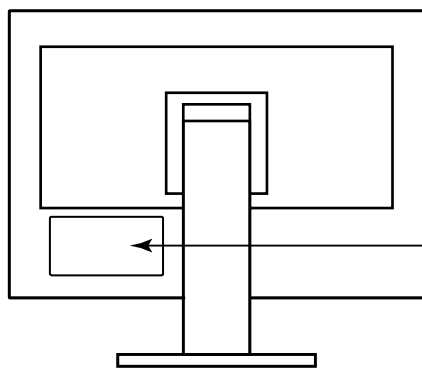

### WARNING

RISK OF ELECTRIC SHOCK. DO NOT OPEN.

### AVERTISSEMENT

RISQUE DE CHOC ELECTRIQUE. NE PAS OUVRIR.

### WARNUNG

GEFAHR DES ELEKTRISCHEN SCHLAGES. RÜCKWAND NICHT ENTFERNEN.

### 警告

触电危険、请勿打开后盖。

### 警告

感電の恐れあり、カバーをあげないでください。

The equipment must be connected to a grounded main outlet.

L'appareil doit être relié à une prise avec terre.

Jordet stikkontakt skal benyttes når apparatet tilkobles datanett.

Apparaten skall anslutas till jordat nätuttag.

设备必须连接到接地式的电源插座。

電源コードのアースは必ず接地してください。

Die Produktspezifikationen variieren möglicherweise in den einzelnen Absatzgebieten. Überprüfen Sie, ob die Spezifikationen im Handbuch in der Sprache des Absatzgebietes geschrieben sind.

Kein Teil dieses Handbuchs darf ohne die vorherige schriftliche Zustimmung von EIZO Corporation in irgendeiner Form oder mit irgendwelchen Mitteln – elektronisch, mechanisch oder auf andere Weise – reproduziert, in einem Suchsystem gespeichert oder übertragen werden.

EIZO Corporation ist in keiner Weise verpflichtet, zur Verfügung gestelltes Material oder Informationen vertraulich zu behandeln, es sei denn, es wurden mit EIZO Corporation beim Empfang der Informationen entsprechende Abmachungen getroffen. Obwohl größte Sorgfalt aufgewendet wurde, um zu gewährleisten, dass die Informationen in diesem Handbuch dem neuesten Stand entsprechen, ist zu beachten, dass die Spezifikationen der Monitore von EIZO ohne vorherige Ankündigung geändert werden können.

# Hinweise für diesen Monitor

---

Außer für allgemeine Zwecke wie die Erstellung von Dokumenten und das Anzeigen von Multimediainhalten ist dieses Gerät auch für Anwendungen wie die Erstellung von Bildern und Grafiken sowie digitale Bildbearbeitung geeignet, bei denen eine genaue Farbwiedergabe gefordert ist.

---

Dieses Produkt wurde speziell an die Einsatzbedingungen in der Region, in die es ursprünglich geliefert wurde, angepasst. Wird es außerhalb dieser Region eingesetzt, ist der Betrieb eventuell nicht wie angegeben möglich.

---

Die Garantie für dieses Produkt erstreckt sich ausschließlich auf die in diesem Handbuch beschriebenen Anwendungen.

---

Die in diesem Handbuch enthaltenen technischen Daten gelten nur, wenn folgendes Zubehör benutzt wird:

- Dem Produkt beiliegende Netzkabel
  - Von uns angegebene Signalkabel
- 

Verwenden Sie mit diesem Produkt nur Zubehör, das von uns hergestellt oder empfohlen wird.

---

Wenn Sie dieses Produkt auf einem Tisch mit lackierter Oberfläche aufstellen, kann der Lack aufgrund der Beschaffenheit des Gummis unter Umständen am Standfuß anhaften.

---

Es dauert etwa 3 Minuten (unter unseren Messbedingungen), bis sich das Betriebsverhalten der elektrischen Bauteile stabilisiert hat. Bitte warten Sie nach dem Einschalten 30 Minuten oder mehr mit dem Einstellen des Monitors.

---

Je heller Monitore eingestellt sind desto eher läßt die Helligkeit der Hintergrundbeleuchtung langfristig nach. Stellen Sie eine möglichst geringe Helligkeit ein um den Monitor für lange Zeit mit nahezu gleichbleibender Anzeige zu nutzen.

---

Wird dasselbe Bild über einen langen Zeitraum hinweg angezeigt und dann geändert, treten möglicherweise Nachbilder auf. Verwenden Sie den Bildschirmschoner oder die Abschaltfunktion, um zu vermeiden, dass dasselbe Bild über längere Zeit hinweg angezeigt wird.

---

Wenn der Monitor über einen längeren Zeitraum kontinuierlich betrieben wird, können dunkle Flecken auftreten, oder es kann zum Einbrennen kommen. Wir empfehlen, den Monitor regelmäßig auszuschalten, um die Lebensdauer des Monitors zu verlängern.

---

Um den Monitor immer wie neu aussehen zu lassen und die Lebensdauer des Geräts zu verlängern, wird eine regelmäßige Reinigung empfohlen (Beachten Sie den Abschnitt „Reinigung“ (Seite 4)).

---

Das LCD-Display wurde mit hochpräziser Technologie hergestellt. Auf dem LCD-Display fehlen oder leuchten möglicherweise Pixel. Dabei handelt es sich jedoch nicht um eine Fehlfunktion. Anteil der effektiven Bildpunkte: mindestens 99,9994 %.

---

Die Hintergrundbeleuchtung des LCD-Displays hat eine begrenzte Lebensdauer. Wenn der Bildschirm dunkel wird oder flackert, wenden Sie sich bitte an Ihren lokalen EIZO-Handelsvertreter.

---

---

Drücken Sie keinesfalls fest auf das Display oder den Bildschirmrahmen, da dies möglicherweise zu Fehlfunktionen wie z. B. störende Muster usw. des Displays führt. Durch wiederholtes Ausüben von Druck auf das Display verschlechtert sich die Bildschirmanzeige oder es entstehen Schäden am Display. (Wenn Abdrücke auf dem Display zurückbleiben, lassen Sie den Bildschirm des Monitors mit einem vollständig weißen oder schwarzen Musterbild laufen. Diese Erscheinung sollte anschließend nicht mehr auftreten.)

---

Berühren Sie das Display nicht mit scharfen Gegenständen, da es dadurch verkratzt und beschädigt werden könnte. Reinigen Sie das Display keinesfalls mit Taschentüchern, da es dadurch verkratzt werden könnte.

---

Wird der Monitor in einen Raum mit höherer Raumtemperatur gebracht oder steigt die Raumtemperatur schnell an, bildet sich möglicherweise Kondensationsflüssigkeit an den Innen- und Außenseiten des Monitors. Stellen Sie in diesem Fall den Monitor nicht an. Warten Sie stattdessen bis die Kondensationsflüssigkeit verdunstet ist. Andernfalls können Schäden am Monitor entstehen.

---

---

## Reinigung

---

### **Achtung**

- Chemikalien wie Alkohol und antiseptische Lösungen können bei Gehäuse oder Display zu Veränderungen im Glanz, Trübungen, Verblässen und einer Beeinträchtigung der Bildqualität führen.
  - Verwenden Sie kein Verdünnungsmittel, Benzol, Wachs oder Poliermittel. Dadurch könnte das Gehäuse oder das Display beschädigt werden.
- 

Flecken auf dem Gehäuse und der Displayoberfläche lassen sich entfernen, indem Sie den mitgelieferten „ScreenCleaner“ verwenden.

## So arbeiten Sie optimal mit dem Monitor

---

- Eine übermäßig dunkle/helle Anzeige ist schlecht für die Augen. Stellen Sie die Helligkeit der Bildschirmanzeige den Umgebungsbedingungen entsprechend ein.
- Die Augen ermüden durch langes Arbeiten am Monitor. Legen Sie jede Stunde 10 min. Pause ein.

# Inhalt

<b>Hinweise für diesen Monitor</b> .....	<b>3</b>	<b>Kapitel 5 Fehlerbeseitigung</b> .....	<b>35</b>
Reinigung .....	4	5-1. Kein Bild .....	35
So arbeiten Sie optimal mit dem Monitor .....	4	5-2. Bildverarbeitungsprobleme.....	36
<b>Inhalt</b> .....	<b>5</b>	5-3. Sonstige Probleme .....	37
<b>Kapitel 1 Einführung</b> .....	<b>6</b>	5-4. Eingebauter Kalibrierungssensor und Probleme mit SelfCalibration .....	38
1-1. Merkmale.....	6	<b>Kapitel 6 Referenz</b> .....	<b>39</b>
1-2. Steuerung und Funktionen .....	8	6-1. Anbringen eines optionalen Arms.....	39
● Vorderseite .....	8	6-2. Befestigen/Entfernen der Kabelabdeckung .....	41
● Rückseite.....	9	6-3. Anschluss mehrerer externer Geräte.....	42
1-3. EIZO LCD Utility Disk.....	10	6-4. Nutzung des USB (Universal Serial Bus)...	43
● Inhalt der CD und Software-Übersicht.....	10	● Erforderliche Systemumgebung .....	43
● Verwendung des ColorNavigator 6.....	10	● Anschlussverfahren (Einstellung der USB-Funktion).....	44
1-4. Kompatible Auflösungen .....	11	6-5. Technische Daten .....	45
● DVI.....	11	● Äußere Abmessungen .....	47
● DisplayPort.....	12	● Wichtigste Standardeinstellungen .....	48
● HDMI .....	13	● Zubehör .....	48
1-5. Einstellung der Auflösung .....	14	<b>Kapitel 7 Glossar</b> .....	<b>49</b>
● Windows 10.....	14	<b>Anhang</b> .....	<b>51</b>
● Windows 8.1 / Windows 7 .....	14	Marke .....	51
● OS X Mountain Lion (10.8) oder höher .....	14	Lizenz / Urheberrecht .....	51
● Mac OS X 10.7 .....	14	FCC Declaration of Conformity .....	52
<b>Kapitel 2 Grundeinstellungen</b> .....	<b>15</b>	BEGRENZTE GARANTIE .....	53
2-1. Umstellen des Betriebsmodus .....	15	Informationen zum Thema Recycling .....	54
2-2. Umstellen des Eingangssignals .....	15		
2-3. Umstellen des Anzeigemodus (Farbmodus) .....	16		
● Anzeigemodi .....	16		
2-4. Anpassen der Helligkeit.....	16		
<b>Kapitel 3 Erweiterte Einstellungen</b> .....	<b>17</b>		
3-1. Die Grundfunktionen des Einstellungsmenüs .....	17		
3-2. Funktionen des Einstellungsmenüs.....	19		
● Farbe .....	19		
● SelfCalibration.....	24		
● Signal .....	27		
● Einstellungen.....	29		
● Sprachen.....	32		
● Informationen .....	32		
<b>Kapitel 4 Administratoreinstellungen</b> .....	<b>33</b>		
4-1. Die Grundfunktionen des Menüs „Administratoreinstellungen“ .....	33		
4-2. Funktionen im Menü „Administratoreinstellungen“ .....	34		

# Kapitel 1 Einführung

Wir freuen uns, dass Sie sich für einen Farb-LCD-Monitor von EIZO entschieden haben.

## 1-1. Merkmale

- 27"-Widescreen
- Breite Farbraum-Wiedergabe (Adobe® RGB-Abdeckung: 99 %)
- Erreicht Kontrastverhältnis von 1500:1 \*1  
Das höhere Kontrastverhältnis ermöglicht schärferes Schwarz.  
\*1 Standardwert. Wenn „DUE Priority“ auf „Brightness“ eingestellt ist
- Auflösung: Unterstützt 2560 × 1440
- IPS-Display mit 178° horizontalem und vertikalem Bildwinkel
- Die Monitoranzeige stabilisiert sich ca. 3 Minuten nach dem Einschalten des Monitors.\*2  
\*2 Gemäß EIZO-Messbedingungen. Wenn Sie jedoch eine SelfCalibration ([Seite 24](#)) durchführen, müssen Sie nach dem Einschalten des Geräts mindestens 30 Minuten warten, um korrekte Messergebnisse zu erhalten.
- Frame-Synchronisierungsmodus wird unterstützt (23,75 – 30,5 Hz, 47,5 – 61,0 Hz)
- Farbmodus-Funktion  
Reproduziert eine Farbtemperatur, Gamma und Farbraum entsprechend der folgenden Standards:
  - Adobe®RGB / sRGB  
Siehe „[Kapitel 3 Erweiterte Einstellungen](#)“ ([Seite 17](#))
- Dieses Produkt ist mit einem eingebauten Kalibrierungssensor ausgestattet und unterstützt die SelfCalibration-Funktion, mit der sich der Monitor selbst kalibriert.  
Siehe „[SelfCalibration](#)“ ([Seite 24](#))
- Mit der mitgelieferten Farbmanagementsoftware „ColorNavigator 6“ können Sie den Monitor kalibrieren und eigene Profile erstellen  
Siehe „[1-3. EIZO LCD Utility Disk](#)“ ([Seite 10](#))
- Ausgestattet mit einer USB-Hub-Funktion, die USB 3.0 unterstützt  
Ermöglicht Hochgeschwindigkeits-Datenübertragung mit bis zu 5 Gbit/s, sodass große Datenmengen in kurzer Zeit von und auf USB-Speichergeräte übertragen werden können.  
Der -USB-Eingang unterstützt das Schnellladen, Sie können Ihr Smartphone oder Tablet in kurzer Zeit aufladen.  
Siehe „[6-4. Nutzung des USB \(Universal Serial Bus\)](#)“ ([Seite 43](#)) und „[USB CHARGE-Anschluss](#)“ ([Seite 30](#))
- Gibt geschützten HDCP-Inhalt (High Bandwidth Digital Protection) wieder.

## **Achtung**

---

**Achten Sie unbedingt auf folgende Punkte, wenn Sie den eingebauten Kalibrierungssensor nutzen.**



**Berühren Sie den Kalibrierungssensor nicht.**

Dies kann die Messgenauigkeit des eingebauten Kalibrierungssensors reduzieren oder zu Verletzungen oder Schäden am Gerät führen.

---

**Achtung**

- Hohe Temperaturen oder Umgebungen mit hoher Luftfeuchtigkeit können die Messgenauigkeit des eingebauten Kalibrierungssensors beeinflussen. Wir empfehlen die Lagerung und Nutzung des Monitors unter folgenden Bedingungen:
  - Temperatur: 30 °C oder niedriger
  - Luftfeuchte: 70 % oder wenigerVerwenden oder lagern Sie den Sensor nicht bei direkter Sonneneinstrahlung.
- Stellen Sie sicher, dass sich das auf der Empfängereinheit des integrierten Sensors einfallende Umgebungslicht während der Messung nicht wesentlich ändert, da hierdurch das Messergebnis des integrierten Sensors beeinträchtigt werden kann. Berühren Sie den Bildschirm während der Messung nicht.
  - Wir empfehlen die Verwendung einer Lichtschutzhaube.
  - Halten Sie Ihr Gesicht und Gegenstände während der Messung vom Monitor fern, sehen Sie nicht in den Sensor.
  - Stellen Sie den Monitor so auf, dass kein externes Licht direkt auf den Sensor fällt.

---

**Hinweis**

- Dieser Monitor unterstützt die Hochformatanzeige. Wenn Sie die Anzeige im Hochformat (Portraitmodus) verwenden möchten, können Sie die Ausrichtung des „Einstellungsmenüs“ ändern (siehe „[Menü-Rotation](#)“ (Seite 29)).
  - Wenn Sie den Monitor im Hochformat (Portraitmodus) aufstellen möchten, muss die Grafikkarte dieses Format unterstützen. Wenn Sie den Monitor im Hochformat aufstellen, müssen Sie die Einstellungen Ihrer Grafikkarte ändern. Lesen Sie dazu die Bedienungsanleitung für die Grafikkarte.
-

# 1-2. Steuerung und Funktionen

## ● Vorderseite

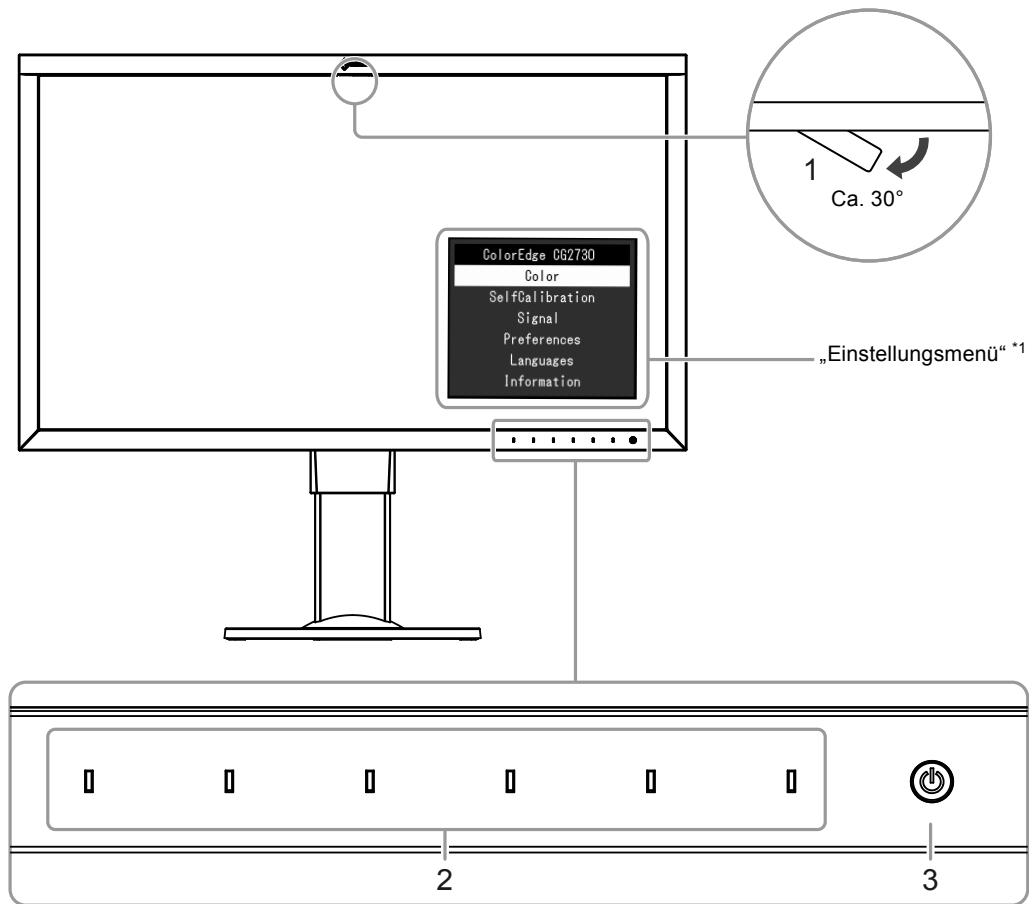

<b>1. Eingebauter Kalibrierungssensor</b>	Kalibriert unabhängige Monitore. „SelfCalibration“ (Seite 24) (Selbstkalibrierung) <b>Achtung</b> • Berühren Sie den Sensor nicht, weil andernfalls die Messgenauigkeit beeinträchtigt wird.
<b>2. Betriebstasten</b>	Menüanzeige. Bedienen Sie die Betriebstasten wie in der Bedienerführung beschrieben. Die Schaltanzeige leuchtet auf, wenn Sie den Monitor einschalten.
<b>3. Netzschalter</b>	Schaltet den Strom ab. Die Schaltanzeige leuchtet auf, wenn Sie den Monitor einschalten. Die Farbe der Schaltanzeige ändert sich in Abhängigkeit vom Betriebsstatus des Monitors.  Weiß : In Betrieb Weiß blinkend (zweimal schnell) : Zeigt an, dass eine Neukalibrierung erforderlich ist, wenn der SelfCalibration-Plan (Seite 25) eingestellt wurde.  Orange : Energiesparmodus AUS : Netz aus

\*1 Über die Bedienung können Sie sich hier „3-1. Die Grundfunktionen des Einstellungsmenüs“ (Seite 17) informieren.



## ● Rückseite

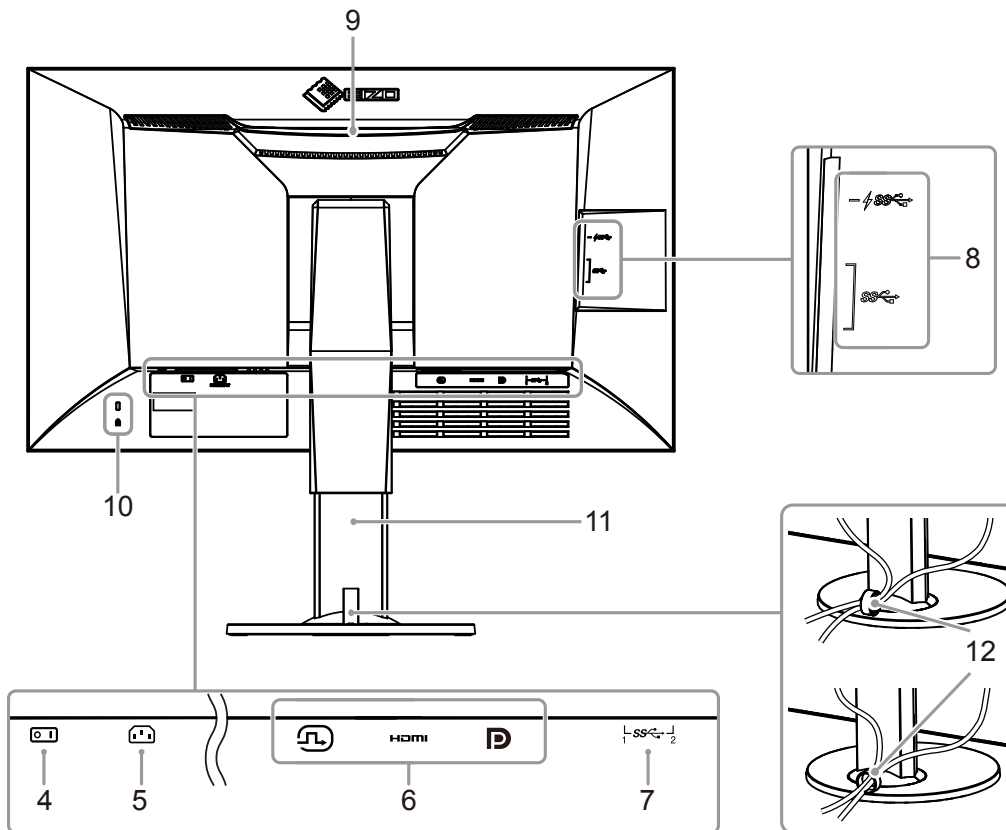

<b>4. Hauptnetzschalter</b>	Schaltet die Stromzufuhr ein oder aus.  : Ein ○: Aus
<b>5. Netzanschluss</b>	Anschluss für das Stromkabel.
<b>6. Anschlüsse für die Eingangssignale</b>	Links DVI-D-Anschluss Mitte: HDMI-Anschluss Rechts: DisplayPort-Anschluss
<b>7. Vorgeschnittener USB-Anschluss</b>	Anschluss für das USB-Kabel, wenn Software eingesetzt wird, die einen USB-Anschluss erfordert, oder wenn die USB-Hub-Funktion genutzt wird ( <a href="#">Seite 43</a> ).
<b>8. Nachgeordneter USB-Anschluss</b>	Anschluss für ein USB-Peripheriegerät Der -Anschluss unterstützt Schnellladen ( <a href="#">Seite 30</a> ).
<b>9. Griff</b>	Der Griff dient zum Transport. <b>Achtung</b> • Wenn Sie den Monitor am Griff tragen, stützen Sie ihn mit Ihrer freien Hand an der Unterseite ab, und tragen Sie ihn vorsichtig, damit er nicht fällt. Halten Sie ihn nicht am Sensorbereich auf der Vorderseite.
<b>10. Sicherheitsschloss</b>	Entspricht dem MicroSaver-Sicherheitssystem von Kensington.
<b>11. Fuß<sup>*2</sup></b>	Einstellung der Höhe und des Neigungswinkels (kippen und drehen) des Monitors. <b>Achtung</b> • Halten Sie den Monitor beim Einstellen der Höhe oder des Winkels nicht am Sensorbereich auf der Vorderseite.
<b>12. Kabelhalterung<sup>*3</sup></b>	Deckt die Monitorkabel ab.

\*2 Ein optionaler Arm (oder Fuß) kann nach Entfernen des Fußes angebracht werden (siehe „6-1. Anbringen eines optionalen Arms“ ([Seite 39](#))).

\*3 Einzelheiten zur Montage der Kabelhalterung finden Sie hier „6-2. Befestigen/Entfernen der Kabelabdeckung“ ([Seite 41](#)).

## 1-3. EIZO LCD Utility Disk

Mit dem Produkt wird eine „EIZO LCD Utility Disk“ (CD-ROM) geliefert. Die folgende Tabelle enthält den Inhalt der CD und eine Übersicht der Software.

### ● Inhalt der CD und Software-Übersicht

Die CD enthält Anwendungssoftware für die Kalibrierung und die Bedienungsanleitung. Lesen Sie die Datei „Readme.txt“ oder „Read Me“ auf der CD zur Inbetriebnahme der Software oder Dateireferenz.

Inhalt	Übersicht
Eine Datei „Readme.txt“ oder „Read Me“	
ColorNavigator 6	Eine Anwendungssoftware zur Messung und Kalibrierung der Monitoreigenschaften und zur Erzeugung von ICC-Profilen (für Windows) und Apple ColorSync-Profilen (für Macintosh). (Der Monitor muss über das USB-Kabel mit dem PC verbunden sein.)
Bedienungsanleitung für diesen Monitor (PDF-Datei)	

### ● Verwendung des ColorNavigator 6

Einzelheiten zur Installation und Nutzung der Software finden Sie in der Bedienungsanleitung auf der CD-ROM. Um die Software zu nutzen, muss ein PC über das mitgelieferte USB-Kabel mit dem Monitor verbunden sein. Informationen zur Verbindung mit einem USB-Kabel finden Sie auf ([Seite 44](#)).

---

**Achtung**

- Während Sie den ColorNavigator 6 nutzen, bedienen Sie keinesfalls den Netzschalter oder die Betriebstasten an der Vorderseite des Monitors.
-

## 1-4. Kompatible Auflösungen

Der Monitor unterstützt die folgenden Auflösungen:

### ● DVI

Auflösung	Pixel-Frequenz	Horizontale Scan-Frequenz	Vertikale Scan-Frequenz	DVI (Dual Link <sup>*1</sup> )	DVI (Single Link <sup>*1</sup> )
640 × 480	25,175 MHz	31,469 kHz	59,940 Hz	√	√
640 × 480	25,200 MHz	31,500 kHz	60,000 Hz	√ <sup>*3</sup>	√ <sup>*3</sup>
720 × 400	28,322 MHz	31,469 kHz	70,087 Hz	√	√
800 × 600	40,000 MHz	37,879 kHz	60,317 Hz	√	√
1024 × 768	65,000 MHz	48,363 kHz	60,004 Hz	√	√
1280 × 720p	74,250 MHz	37,500 kHz	50,000 Hz	√ <sup>*3</sup>	√ <sup>*3</sup>
1280 × 720p	74,250 MHz	45,000 kHz	60,000 Hz	√ <sup>*3</sup>	√ <sup>*3</sup>
1280 × 960	108,000 MHz	60,000 kHz	60,000 Hz	√	√
1280 × 1024	108,000 MHz	63,981 kHz	60,020 Hz	√	√
1600 × 1200	162,000 MHz	75,000 kHz	60,000 Hz	√	√
1680 × 1050	119,000 MHz	64,674 kHz	59,883 Hz	√ <sup>*3</sup>	√ <sup>*3</sup>
1680 × 1050	146,250 MHz	65,290 kHz	59,954 Hz	√ <sup>*3</sup>	√ <sup>*3</sup>
1920 × 1080	138,500 MHz	66,587 kHz	59,934 Hz	√	√
1920 × 1080p	74,250 MHz	27,000 kHz	24,000 Hz	√ <sup>*3</sup>	√ <sup>*3</sup>
1920 × 1080p	74,250 MHz	28,125 kHz	25,000 Hz	√ <sup>*3</sup>	√ <sup>*3</sup>
1920 × 1080p	74,250 MHz	33,750 kHz	30,000 Hz	√ <sup>*3</sup>	√ <sup>*3</sup>
1920 × 1080p	148,500 MHz	56,250 kHz	50,000 Hz	√ <sup>*3</sup>	√ <sup>*3</sup>
1920 × 1080p	148,500 MHz	67,500 kHz	60,000 Hz	√	√
1920 × 1200	154,000 MHz	74,038 kHz	59,950 Hz	√	√
2048 × 1080	74,250 MHz	27,000 kHz	24,000 Hz	√ <sup>*3</sup>	√ <sup>*3</sup>
2560 × 1440 <sup>*2</sup>	146,250 MHz	43,945 kHz	29,935 Hz	-	√
2560 × 1440 <sup>*2</sup>	241,500 MHz	88,787 kHz	59,951 Hz	√	-

\*1 „Signalformat“ (Seite 34) muss eingestellt werden.

\*2 Empfohlene Auflösung

\*3 Das Ausgabegerät muss definiert sein. Schlagen Sie im Benutzerhandbuch des Ausgabegerät für weitere Details nach.

## ● DisplayPort

Auflösung	Pixel-Frequenz	Horizontale Scan-Frequenz	Vertikale Scan-Frequenz	DisplayPort
640 × 480	25,175 MHz	31,469 kHz	59,940 Hz	√
640 × 480	25,200 MHz	31,500 kHz	60,000 Hz	√ <sup>*2</sup>
720 × 400	28,322 MHz	31,469 kHz	70,087 Hz	√
720 x 480p (4:3)	27,027 MHz	31,500 kHz	60,000 Hz	√ <sup>*2</sup>
720 x 480p (16:9)	27,027 MHz	31,500 kHz	60,000 Hz	√ <sup>*2</sup>
800 × 600	40,000 MHz	37,879 kHz	60,317 Hz	√
1024 × 768	65,000 MHz	48,363 kHz	60,004 Hz	√
1280 x 720p	74,250 MHz	37,500 kHz	50,000 Hz	√ <sup>*2</sup>
1280 x 720p	74,250 MHz	45,000 kHz	60,000 Hz	√ <sup>*2</sup>
1280 × 960	108,000 MHz	60,000 kHz	60,000 Hz	√
1280 × 1024	108,000 MHz	63,981 kHz	60,020 Hz	√
1600 × 1200	162,000 MHz	75,000 kHz	60,000 Hz	√
1680 × 1050	119,000 MHz	64,674 kHz	59,883 Hz	√ <sup>*2</sup>
1680 × 1050	146,250 MHz	65,290 kHz	59,954 Hz	√ <sup>*2</sup>
1920 × 1080	138,500 MHz	66,587 kHz	59,934 Hz	√
1920 x 1080p	74,250 MHz	27,000 kHz	24,000 Hz	√ <sup>*2</sup>
1920 x 1080p	74,250 MHz	28,125 kHz	25,000 Hz	√ <sup>*2</sup>
1920 x 1080p	74,250 MHz	33,750 kHz	30,000 Hz	√ <sup>*2</sup>
1920 x 1080p	148,500 MHz	56,250 kHz	50,000 Hz	√ <sup>*2</sup>
1920 x 1080p	148,500 MHz	67,500 kHz	60,000 Hz	√
1920 × 1200	154,000 MHz	74,038 kHz	59,950 Hz	√
2048 × 1080	74,250 MHz	27,000 kHz	24,000 Hz	√ <sup>*2</sup>
2560 x 1440 <sup>*1</sup>	146,250 MHz	43,945 kHz	29,935 Hz	√ <sup>*2</sup>
2560 x 1440 <sup>*1</sup>	241,500 MHz	88,787 kHz	59,951 Hz	√

\*1 Empfohlene Auflösung

\*2 Das Ausgabegerät muss definiert sein. Schlagen Sie im Benutzerhandbuch des Ausgabegerät für weitere Details nach.

## ● HDMI

Auflösung	Pixel-Frequenz	Horizontale Scan-Frequenz	Vertikale Scan-Frequenz	HDMI
640 × 480	25,175 MHz	31,469 kHz	59,940 Hz	√
640 × 480	25,200 MHz	31,500 kHz	60,000 Hz	√
720 × 400	28,322 MHz	31,469 kHz	70,087 Hz	√
720 (1440) × 480i (4:3)	27,027 MHz	15,750 kHz	60,000 Hz	√
720 (1440) × 480i (16:9)	27,027 MHz	15,750 kHz	60,000 Hz	√
720 x 480p (4:3)	27,027 MHz	31,500 kHz	60,000 Hz	√
720 x 480p (16:9)	27,027 MHz	31,500 kHz	60,000 Hz	√
720 (1440) × 576i (4:3)	27,000 MHz	15,625 kHz	50,000 Hz	√
720 (1440) × 576i (16:9)	27,000 MHz	15,625 kHz	50,000 Hz	√
720 x 576p (4:3)	27,000 MHz	31,250 kHz	50,000 Hz	√
720 x 576p (16:9)	27,000 MHz	31,250 kHz	50,000 Hz	√
800 × 600	40,000 MHz	37,879 kHz	60,317 Hz	√
1024 × 768	65,000 MHz	48,363 kHz	60,004 Hz	√
1280 x 720p	74,250 MHz	37,500 kHz	50,000 Hz	√
1280 x 720p	74,250 MHz	45,000 kHz	60,000 Hz	√
1280 × 960	108,000 MHz	60,000 kHz	60,000 Hz	√
1280 × 1024	108,000 MHz	63,981 kHz	60,020 Hz	√
1600 × 1200	162,000 MHz	75,000 kHz	60,000 Hz	√
1680 × 1050	119,000 MHz	64,674 kHz	59,883 Hz	√ <sup>*2</sup>
1680 × 1050	146,250 MHz	65,290 kHz	59,954 Hz	√ <sup>*2</sup>
1920 × 1080	138,500 MHz	66,587 kHz	59,934 Hz	√
1920 x 1080i	74,250 MHz	28,125 kHz	50,000 Hz	√
1920 x 1080i	74,250 MHz	33,750 kHz	60,000 Hz	√
1920 x 1080p	74,250 MHz	27,000 kHz	24,000 Hz	√
1920 x 1080p	74,250 MHz	28,125 kHz	25,000 Hz	√
1920 x 1080p	74,250 MHz	33,750 kHz	30,000 Hz	√
1920 x 1080p	148,500 MHz	56,250 kHz	50,000 Hz	√
1920 x 1080p	148,500 MHz	67,500 kHz	60,000 Hz	√
1920 × 1200	154,000 MHz	74,038 kHz	59,950 Hz	√
2560 x 1440 <sup>*1</sup>	146,250 MHz	43,945 kHz	29,935 Hz	√
2560 x 1440 <sup>*1</sup>	241,500 MHz	88,787 kHz	59,951 Hz	√

\*1 Empfohlene Auflösung

\*2 Das Ausgabegerät muss definiert sein. Schlagen Sie im Benutzerhandbuch des Ausgabegerät für weitere Details nach.

## 1-5. Einstellung der Auflösung

Wenn die Auflösung nach dem Anschluss des Monitors an einen PC nicht korrekt ist oder wenn Sie die Auflösung ändern möchten, befolgen Sie die nachstehenden Schritte.

### ● Windows 10

1. Setzen Sie einen Rechtsklick auf eine beliebige Stelle des Desktops, ausgenommen Symbole.
2. Im jetzt geöffneten Menü wählen Sie „Anzeigeeinstellungen“ aus.
3. Klicken Sie im Dialogfeld „Anzeige anpassen“ auf „Erweiterte Anzeigeeinstellungen“.
4. Wählen Sie den Monitor aus, und wählen Sie die Auflösung aus dem Pulldown-Menü „Auflösung“ aus.
5. Klicken Sie auf „Übernehmen“.
6. Wenn ein Bestätigungsdialogfenster angezeigt wird, klicken Sie auf „Änderungen beibehalten“.

### ● Windows 8.1 / Windows 7

1. Unter Windows 8.1 klicken Sie auf „Desktop“ im Startbildschirm, um den Arbeitsplatz anzuzeigen.
2. Setzen Sie einen Rechtsklick auf eine beliebige Stelle des Desktops, ausgenommen Symbole.
3. Im jetzt geöffneten Menü wählen Sie „Bildschirmauflösung“ aus.
4. Wählen Sie den Monitor aus, und wählen Sie die Auflösung aus dem Pulldown-Menü „Auflösung“ aus.
5. Klicken Sie auf „OK“.
6. Wenn ein Bestätigungsdialogfenster geöffnet wird, klicken Sie auf „Änderungen beibehalten“.

---

#### Hinweis

- Wenn die Größe der Schrift oder anderer angezeigter Objekte verändert wird, wählen Sie in der Systemsteuerung „Anzeige“ aus, und passen Sie die Skalierungsstufe an.
- 

### ● OS X Mountain Lion (10.8) oder höher

1. Im Apple-Menü wählen Sie „Systemeinstellungen“ aus.
2. Wenn das Dialogfenster „Systemeinstellungen“ geöffnet ist, klicken Sie auf „Monitore“.  
(Wenn Sie OS X Mountain Lion (10.8) verwenden, klicken Sie unter „Hardware“ auf „Monitore“.)
3. Im geöffneten Dialogfenster wählen Sie die Registerkarte „Monitor“ aus und wählen im Feld „Auflösung“ „Ändern“ aus.
4. Wählen Sie die Auflösung aus der Liste der möglichen Auflösungseinstellungen aus.  
Wenn die Zielauflösung nicht in der Liste angezeigt wird, drücken und halten Sie die Optionstaste auf der Tastatur, und wählen Sie „Ändern“.
5. Ihre Auswahl wird sofort wiedergegeben. Wenn die ausgewählte Auflösung Ihren Wünschen entspricht, schließen Sie das Fenster.

### ● Mac OS X 10.7

1. Im Apple-Menü wählen Sie „Systemeinstellungen“ aus.
2. Klicken Sie im Dialogfenster „Systemeinstellungen“ auf „Monitore“ unter „Hardware“.
3. Im geöffneten Dialogfenster wählen Sie die Registerkarte „Monitor“ aus und wählen im Feld „Auflösung“ die Auflösung aus.
4. Ihre Auswahl wird sofort wiedergegeben. Wenn die ausgewählte Auflösung Ihren Wünschen entspricht, schließen Sie das Fenster.

# Kapitel 2 Grundeinstellungen

In diesem Kapitel werden die Grundeinstellungen des Monitors beschrieben, die über die Tasten an der Vorderseite des Monitors vorgenommen werden können.

Die erweiterten Einstellungen des Monitors und das Einstellverfahren über das Menü „Einstellungen“ werden hier „[Kapitel 3 Erweiterte Einstellungen](#)“ (Seite 17) beschrieben.

## 2-1. Umstellen des Betriebsmodus

### 1. Anzeige der Bedienerführung

1. Berühren Sie eine Taste (außer ).

Die Bedienerführung wird auf dem Bildschirm wiedergegeben.

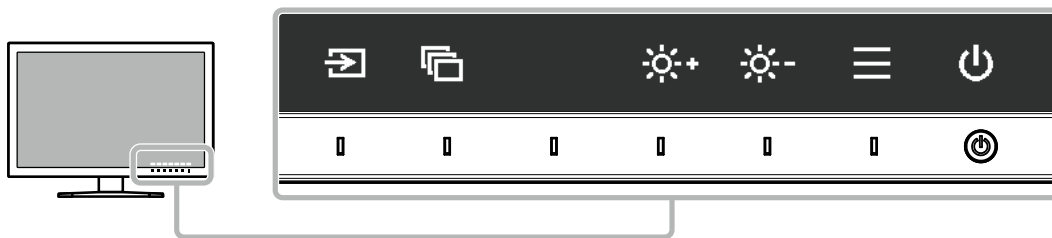

### 2. Einstellen

1. Berühren Sie eine Taste, um zu den Einstellungen zu gelangen.

Das Menü „Anpassungen/Einstellungen“ wird angezeigt.

2. Stellen Sie die ausgewählte Funktion mit den Tasten ein, und bestätigen Sie mit .

### 3. Verlassen

1. Verlassen Sie das Menü mit .

2. Wenn kein Menü angezeigt und keine Taste gedrückt wird, wird die Bedienerführung nach einigen Sekunden automatisch ausgeblendet.

#### Hinweis

- Der Inhalt der Anleitung ändert sich je nach ausgewähltem Menü oder Status.

## 2-2. Umstellen des Eingangssignals

Wenn ein Monitor über mehrere Signaleingänge verfügt, kann das Signal für die Bildschirmausgabe geändert werden.

Wenn das Signal umgestellt wird, erscheint der Name des aktiven Eingangsanschlusses in der rechten unteren Ecke des Bildschirms.

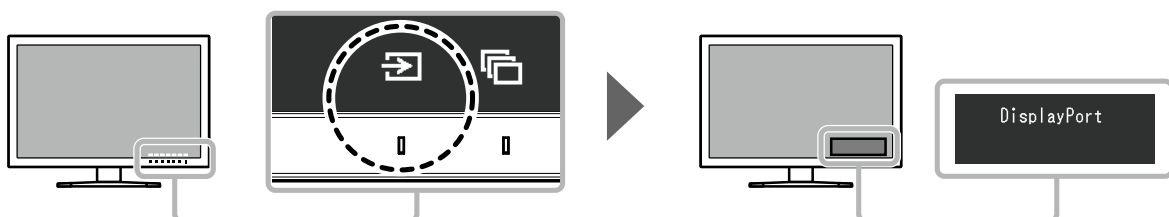

## 2-3. Umstellen des Anzeigemodus (Farbmodus)

Diese Funktion ermöglicht die einfache Auswahl eines Anzeigemodus gemäß der Monitoranwendung.

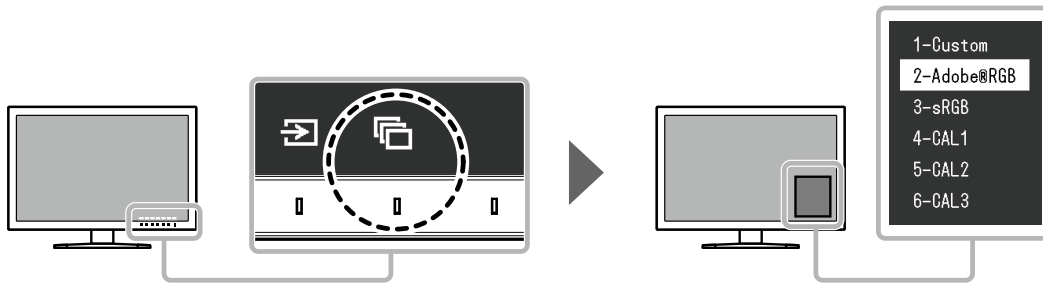

### ● Anzeigemodi

Farbmodus	Zweck
Standard Mode	Einstellung der Farbe über das Menü „Einstellungen“ des Monitors.
Custom	Damit wählen Sie die Ihren Präferenzen entsprechenden Farbeinstellungen aus.
Adobe®RGB	Geeignet für die Farbangleichung mit Adobe®RGB-kompatiblen Peripheriegeräten.
sRGB	Geeignet für die Farbangleichung mit sRGB-kompatiblen Peripheriegeräten.
Calibration Mode (CAL-Modus)	Passt die Farbdarstellung des Monitors mithilfe der SelfCalibration-Funktion oder der Farbmanagementsoftware „ColorNavigator 6“ an.
CAL1	Gibt die mit ColorNavigator 6 und SelfCalibration eingestellte Anzeige wieder.
CAL2	
CAL3	

#### Hinweis

- Das Menü „Einstellungen“ und die Bezeichnungen der Modi können nicht gleichzeitig angezeigt werden.
- Sie können die spezifische Modusauswahl deaktivieren. Weitere Informationen finden Sie unter „[Modus überspringen](#)“ (Seite 31).
- Das Ergebnis der Einstellungen von ColorNavigator 6 wird in jedem der folgenden Modi widergespiegelt, je nach dem für die Verbindung zwischen Monitor und PC verwendeten Anschluss.
  - CAL1: DVI
  - CAL2: DisplayPort
  - CAL3: HDMI

## 2-4. Anpassen der Helligkeit

Die Helligkeit des Bildschirms kann so konfiguriert werden, dass sie der Installationsumgebung oder den persönlichen Präferenzen des Benutzers entspricht.

#### Einstellbarer Bereich

40 cd/m<sup>2</sup> bis 400 cd/m<sup>2</sup>

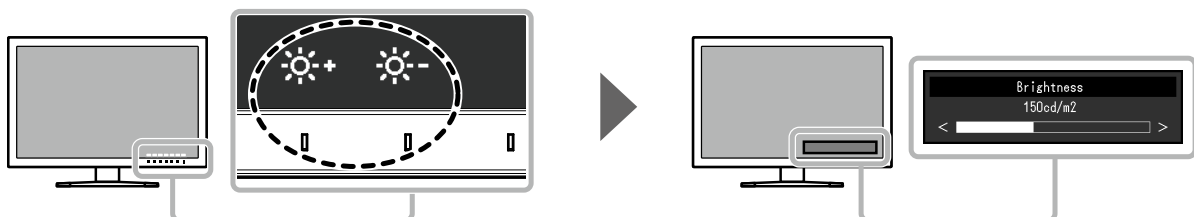



# Kapitel 3 Erweiterte Einstellungen

In diesem Kapitel werden die erweiterten Einstellungen des Monitors und das Einstellverfahren über das Menü „Einstellungen“ beschrieben. Die Grundeinstellungen des Monitors werden über die Tasten an der Vorderseite vorgenommen. Die Anleitung dazu finden Sie hier „[Kapitel 2 Grundeinstellungen](#)“ (Seite 15).

## 3-1. Die Grundfunktionen des Einstellungsmenüs

### 1. Menüanzeige

1. Berühren Sie eine Taste (außer  $\text{P}$  ).  
Die Bedienerführung wird angezeigt.
2. Wählen Sie  $\text{☰}$  .  
Das Menü „Einstellungen“ wird angezeigt.



### 2. Einstellen

1. Wählen Sie die einzustellende Funktion mit  $\text{▲}$   $\text{▼}$  aus, danach wählen Sie  $\text{✓}$  .  
Das Untermenü wird angezeigt.

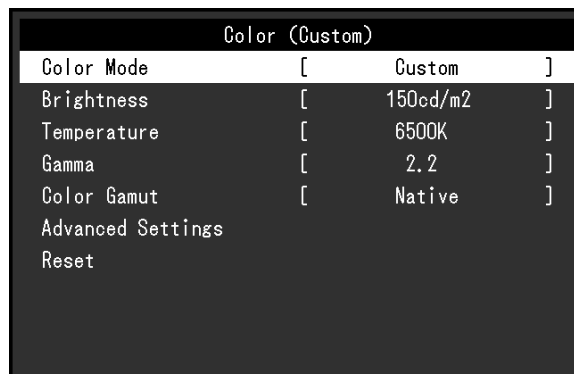



2. Wählen Sie die einzustellende Funktion mit  $\text{▲}$   $\text{▼}$  aus, danach drücken Sie  $\text{✓}$  .  
Das Menü „Anpassungen/Einstellungen“ wird angezeigt.



3. Stellen Sie die ausgewählte Funktion mit  $\text{◀}$   $\text{▶}$  ein, und wählen Sie dann  $\text{✓}$  .  
Das Untermenü wird angezeigt.

Wenn Sie  $\text{✕}$  auswählen, während Sie die Einstellungen anpassen, werden Ihre Einstellungen verworfen und die vorherigen Einstellungen übernommen.

### 3. Verlassen

1. Wählen Sie .  
Das Menü „Einstellungen“ wird angezeigt.
2. Wählen Sie .  
Sie verlassen das Menü „Einstellungen“.

---

**Hinweis**

- Der Inhalt der Anleitung ändert sich je nach ausgewähltem Menü oder Status.
-

## 3-2. Funktionen des Einstellungsmenüs

### ● Farbe

Die Einstellungsdetails ändern sich je nach ausgewähltem Farbmodus.

#### Wenn der Farbmodus der Standard Mode ist (Custom / Adobe®RGB / sRGB)

Jeder Farbmodus-Einstellungsstatus kann an persönliche Vorlieben angepasst werden.



#### Achtung

- Aufgrund von Differenzen zwischen einzelnen Monitoren kann ein und dasselbe Bild auf mehreren Monitoren in verschiedenen Farben angezeigt werden. Führen Sie die Feinabstimmung der Farben auf mehreren Monitoren visuell durch.

#### Hinweis

- Verwenden Sie die unter „cd/m<sup>2</sup>“, „K“ und „%“ angezeigten Werte nur als Referenz.

Funktion	Einstellbarer Bereich	Beschreibung
Farbmodus	Custom Adobe®RGB sRGB CAL1 CAL2 CAL3	Wechseln Sie je nach Anwendung des Monitors zum gewünschten Modus. <b>Hinweis</b> • Weitere Informationen zum Wechseln von Modi finden Sie unter „2-3. Umstellen des Anzeigemodus (Farbmodus)“ (Seite 16). • Zu „CAL1 / CAL2 / CAL3“ siehe Seite 22.
Helligkeit	40 cd/m <sup>2</sup> bis 400 cd/m <sup>2</sup>	Die Helligkeit des Monitors wird durch Veränderung der Helligkeit der Hintergrundbeleuchtung (Lichtquelle des LCD-Displays) eingestellt. <b>Hinweis</b> • Wenn der eingegebene Wert nicht eingestellt werden kann, erscheint er in Magenta. In diesem Fall ändern Sie den Wert.

Funktion		Einstellbarer Bereich	Beschreibung
Temperatur		Nativ 4.000 K bis 10.000 K Adobe®RGB sRGB	<p>Die Farbtemperatur kann eingestellt werden. Die Farbtemperatur wird verwendet, um den Farbton „Weiß“ und „Schwarz“ mit einem numerischen Wert anzugeben. Dieser Wert wird in „K“ (Kelvin) ausgedrückt. Bei niedriger Farbtemperatur wird der Bildschirm rötlich, ist die Farbtemperatur hoch, wird er bläulich – ähnlich der Temperatur einer Flamme.</p> <p>Geben Sie eine Farbtemperatur in Einheiten von 100 K an oder wählen Sie einen Standardnamen.</p> <p><b>Hinweis</b></p> <ul style="list-style-type: none"> <li>• Wenn Sie „Nativ“ auswählen, werden die ursprünglichen Farben des Monitors (Gain-Einstellung: 100 % für jeden RGB-Wert) angezeigt.</li> <li>• Die Gain-Einstellung ermöglicht Ihnen eine feinere Justierung. Wenn die Gain-Einstellung verändert wird, wird die Farbtemperatur auf „Benutzer“ geändert.</li> <li>• Die voreingestellten Gain-Werte werden für jeden Farbtemperaturwert eingestellt.</li> </ul>
Gamma		1,6 bis 2,7 Adobe®RGB sRGB	<p>Stellen Sie den Gamma-Wert ein. Die Helligkeit des Monitors variiert in Abhängigkeit vom Eingangssignal, diese Abweichung ist jedoch nicht einfach proportional zum Eingangssignal. Die Kontrolle zur Aufrechterhaltung des Gleichgewichts zwischen dem Eingangssignal und der Helligkeit des Monitors wird als „Gamma-Korrektur“ bezeichnet.</p> <p>Stellen Sie den Gamma-Wert ein oder wählen Sie einen Standardnamen.</p>
Farbraum		Nativ Adobe®RGB sRGB	<p>Stellen Sie den Farbwiedergabebereich (Farbraum) ein. Der „Farbraum“ bezeichnet den Farbbereich, den Geräte wie Monitore, Digitalkameras und Drucker wiedergeben können. Es sind mehrere Standards definiert.</p> <p><b>Hinweis</b></p> <ul style="list-style-type: none"> <li>• Wählen Sie „Nativ“, um den ursprünglichen Farbraum des Monitors zu verwenden.</li> <li>• Das Verfahren für die Anzeige von Farben außerhalb des vom Monitor darstellbaren Farbraums im definierten Farbraum kann eingestellt werden. Weitere Informationen finden Sie unter „Ausschneiden“ (Seite 21).</li> </ul>
Erweiterte Einst.	Farbton	-100 bis 100	<p>Stellen Sie den Farbton ein.</p> <p><b>Hinweis</b></p> <ul style="list-style-type: none"> <li>• Wenn Sie diese Funktion verwenden, können einige Farbverläufe nicht dargestellt werden.</li> </ul>
	Sättigung	-100 bis 100	<p>Stellen Sie die Farbsättigung ein.</p> <p><b>Hinweis</b></p> <ul style="list-style-type: none"> <li>• Wenn Sie diese Funktion verwenden, können einige Farbverläufe nicht dargestellt werden.</li> <li>• Der kleinste Wert (-100) ändert die Bildschirmeinstellung auf monochrom.</li> </ul>

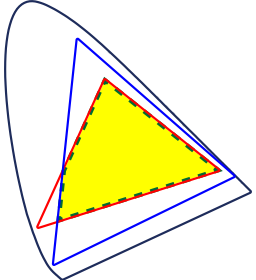
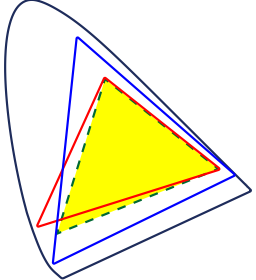
Funktion		Einstellbarer Bereich	Beschreibung
Erweiterte Einst.	Ausschneiden	Ein Aus	<p>Das Verfahren für die Anzeige von Farben außerhalb des vom Monitor darstellbaren Farbraums im gemäß „Farbraum“ (Seite 20) definierten Farbraum kann eingestellt werden.</p> <ul style="list-style-type: none"> <li>• „Ein“ Der Bereich der Farben, die auf dem Monitor dargestellt werden können, wird in Übereinstimmung mit dem Standard präzise wiedergegeben. Farben außerhalb des darstellbaren Bereichs werden gesättigt.</li> </ul>  <ul style="list-style-type: none"> <li>• „Aus“ Zeigt Farben mit Priorität im Farbverlauf an anstelle der Farbgenauigkeit. Die Eckpunkte des im Standard definierten Farbraums werden in einen Bereich verschoben, der vom Monitor dargestellt werden kann. Dadurch können die nächstliegenden vom Monitor darstellbaren Farben angezeigt werden.</li> </ul>  <p> <span style="color: blue;">—</span> Auf dem Monitor darstellbarer Farbraum.  <span style="color: red;">—</span> Standardmäßig definierter Farbraum  <span style="color: green;">- - -</span> Auf dem Monitor dargestellter Farbraum </p> <p><b>Hinweis</b></p> <ul style="list-style-type: none"> <li>• Die oben dargestellten Diagramme sind Konzeptdiagramme und geben nicht den tatsächlichen Farbraum des Monitors wieder.</li> <li>• Diese Einstellung wird deaktiviert, wenn für „Farbraum“ (Seite 20) „Nativ“ ausgewählt wurde.</li> </ul>
	Gain-Einstellung	0 % bis 100 %	<p>Die Helligkeit der Farbkomponenten Rot, Grün und Blau wird als „Gain“ bezeichnet. Der Farbton für „Weiß“ kann durch Änderung des Gain-Wertes eingestellt werden.</p> <p><b>Hinweis</b></p> <ul style="list-style-type: none"> <li>• Wenn Sie diese Funktion verwenden, können einige Farbverläufe nicht dargestellt werden.</li> <li>• Der Gain-Wert ändert sich entsprechend der Farbtemperatur.</li> <li>• Wenn die Gain-Einstellung verändert wird, wird die Farbtemperatur auf „Benutzer“ geändert.</li> </ul>
	6 Farben	-100 bis 100	<p>Farbton, Sättigung und Helligkeit können für die Farben Magenta, Rot, Yellow, Grün, Cyan und Blau eingestellt werden.</p>
Zurücksetzen		-	<p>Setzt alle Farbsteinstellungen für den ausgewählten Farbmodus auf die Standardwerte zurück.</p>

## Wenn der Farbmodus der Kalibrierungsmodus ist (CAL-Modus: CAL1 / CAL2 / CAL3)

Für „SelfCalibration“ können Sie die Kalibrierungsziele einstellen und die Kalibrierungsergebnisse prüfen.

Über die Funktion „SelfCalibration“ wird ein im Monitor eingebauter Kalibriersensor gesteuert, der den Monitor regelmäßig automatisch kalibriert. Weitere Informationen finden Sie unter [„SelfCalibration“ \(Seite 24\)](#).



Funktion		Einstellbarer Bereich	Beschreibung	
Farbmodus		Custom Adobe®RGB sRGB CAL1 CAL2 CAL3	Wechseln Sie je nach Anwendung des Monitors zum gewünschten Modus. <b>Hinweis</b> <ul style="list-style-type: none"> <li>• Weitere Informationen zum Wechseln von Modi finden Sie unter <a href="#">„2-3. Umstellen des Anzeigemodus (Farbmodus)“ (Seite 16)</a>.</li> <li>• Bevor Sie die Kalibrierungsziele für SelfCalibration setzen, wählen Sie den Farbmodus (CAL1 / CAL2 / CAL3) aus, der für das Ziel gelten soll.</li> <li>• Zu „Custom / Adobe®RGB / sRGB“ siehe <a href="#">Seite 19</a>.</li> </ul>	
SelfCalibration		Ein Aus	Schalten Sie zwischen SelfCalibration-Funktion aktiviert/deaktiviert für den aktuell ausgewählten Farbmodus um.  Wenn Sie auf „Ein“ umgeschaltet haben, geben Sie ein SelfCalibration-Ziel in das Feld „Ziel“ ein.	
Ziel	Helligkeit	30 cd/m <sup>2</sup> bis 200 cd/m <sup>2</sup>	Stellen Sie die Helligkeit ein, die als Kalibrierungsziel für SelfCalibration verwendet werden soll.	
	Weißpunkt	Weiß(x) Weiß(y)	0,2400 bis 0,4500	Stellen Sie den Weißpunkt ein, der als Kalibrierungsziel für SelfCalibration verwendet werden soll.
		Temperatur	4.000 K bis 10.000 K Adobe®RGB sRGB	Stellen Sie den Weißpunkt anhand der Farbkoordinaten (Weiß(x) / Weiß(y)) oder der Farbtemperatur ein.  Wenn Sie die Farbkoordinaten angeben, stellen Sie die Werte für „Weiß(x)“ und „Weiß(y)“ ein.  Wenn Sie die Farbtemperatur angeben, stellen Sie die Farbtemperatur in Einheiten von 100 K ein oder wählen Sie einen Standardnamen. <b>Hinweis</b> <ul style="list-style-type: none"> <li>• Wenn die Farbkoordinaten angegeben werden, wird die Farbtemperatur auf „Benutzer“ geändert.</li> </ul>

Funktion		Einstellbarer Bereich	Beschreibung	
Ziel	Farbraum	Nativ Adobe®RGB sRGB	Stellen Sie den Farbraum ein, der als Kalibrierungsziel für SelfCalibration verwendet werden soll.	
	Raumeinstellungen	Rot(x) Rot(y) Grün(x) Grün(y) Blau(x) Blau(y)	0,0000 bis 1,0000	<p>Unter „Farbraum“ kann jeder für einen Standard definierte Farbraum ausgewählt werden.</p> <p>Wenn Sie einen anderen Farbraum als den von den Standards definierten auswählen möchten, geben Sie die Farbkoordinaten aller RGB-Farben und die Anzeigemethode („Ausschneiden“) für die außerhalb des darstellbaren Bereichs des Monitors liegenden Farben unter „Raumeinstellungen“ ein.</p> <p><b>Hinweis</b></p> <ul style="list-style-type: none"> <li>• Wenn Sie unter „Farbraum“ „Nativ“ wählen, wird der ursprüngliche Farbraum des Monitors wiedergegeben.</li> <li>• Wenn die Farbkoordinaten in den Einstellungen für den Farbraum angegeben werden, wird der Farbraum auf „Benutzer“ geändert.</li> </ul>
		Ausschneiden	Ein Aus	
Gamma	1,6 bis 2,7 Adobe®RGB sRGB L*	Stellen Sie den Gamma-Wert ein, der als Kalibrierungsziel für SelfCalibration verwendet werden soll.		
Ergebnis	Kalibrierungserg.	-	Stellen Sie den Gamma-Wert ein, oder wählen Sie die vom jeweiligen Standard vorgegebene Gammakurve aus.	
	Letztes Mal	-	<b>Hinweis</b>	
	Nutzungsdauer	-	<ul style="list-style-type: none"> <li>• Der Gamma-Wert wird „Fest“, wenn Sie Anpassungen mit ColorNavigator 6 vornehmen.</li> <li>• Wenn „L*“ ausgewählt ist, wird die Gammakurve übernommen, die unter CIE1976 als Kurve für einheitlich wahrgenommene Ergebnisse definiert wird.</li> </ul>	
Zurücksetzen	-	Die Ergebnisse der vorherigen SelfCalibration werden geprüft.		
		-	Das Datum der vorherigen SelfCalibration wird angezeigt.	
		-	Die Nutzungsdauer des Monitors seit der letzten SelfCalibration wird angezeigt.	
		-	Setzt alle Kalibrierungsziele für den zurzeit ausgewählten Farbmodus auf die Standardwerte zurück.	

## ● SelfCalibration

Dieses Produkt ist mit einem eingebauten Kalibrierungssensor ausgestattet. Wenn die Kalibrierungsziele und der Zeitplan für die Ausführung festgelegt werden, arbeitet der Kalibrierungssensor automatisch und kalibriert den Monitor regelmäßig. Diese automatische Kalibrierfunktion wird als „SelfCalibration“ bezeichnet.

Die Einstellungsdetails der SelfCalibration ändern sich je nach ausgewähltem Farbmodus.

- Calibration Mode (CAL-Modus: CAL1 / CAL2 / CAL3):
  - Bei Ausführung der SelfCalibration-Funktion am Monitor selbst kalibrieren Sie den Monitor mit den eingestellten Zielen.
  - Bei Verwendung von ColorNavigator 6 nutzen Sie die ColorNavigator 6-Software und ein Messgerät, um den kalibrierten Zustand des Monitors aufrechtzuerhalten.
- Standard Mode (Farbmodus ohne CAL1 / CAL2 / CAL3): Der Farbwiedergabebereich wird aktualisiert, und alle Anzeigemodi im Standardmodus werden wie folgt angepasst:
  - Die Temperatur wird so eingestellt, dass sie dem eingestellten Wert am nächsten kommt.
  - Die Werte des Farbraums werden so eingestellt, dass sie den jeweils eingestellten Werten am nächsten kommen.
  - Die Informationen zur Helligkeit werden aktualisiert.

Sie können die Kalibrierungsziele und den Zeitplan für die Ausführung im „Einstellungsmenü“ oder in ColorNavigator 6 festlegen.

In diesem Abschnitt werden die Einstellungen für die Durchführung der SelfCalibration auf einem als Standalone-Gerät genutzten Monitor erklärt. Informationen zu den Einstellungen in ColorNavigator 6 finden Sie im ColorNavigator 6-Benutzerhandbuch (auf der CD-ROM enthalten).

### Achtung

- Sie müssen nach dem Einschalten des Geräts mindestens 30 Minuten warten, um korrekte Messergebnisse zu erhalten.

### Hinweis

- Wenn die Stromversorgung des Monitors eingeschaltet ist, kann die SelfCalibration auch durchgeführt werden, wenn keine PC-Signale empfangen werden.
- Da die Helligkeit und die Chromatizität bei Gebrauch des Monitors variieren, empfehlen wir, den Monitor regelmäßig zu kalibrieren.
- Die Messergebnisse des eingebauten Kalibriersensors können mit den Messergebnissen des externen, von Ihnen als Referenz eingesetzten Messgeräts korreliert werden. Weitere Informationen entnehmen Sie der ColorNavigator 6-Bedienungsanleitung (auf der CD-ROM enthalten).

## Verfahren

Wenden Sie das folgende Verfahren zur Einstellung der SelfCalibration an. Abhängig vom zur SelfCalibration genutzten Farbmodus sind diese Schritte unterschiedlich.

Calibration Mode (CAL-Modus)	Standard Mode
<p><b>1. Unter „Farbe“ stellen Sie folgende Funktionen ein:</b></p> <ul style="list-style-type: none"> <li>• „Farbmodus“: Wählen Sie den Farbmodus für die SelfCalibration aus.</li> <li>• „SelfCalibration“: Stellen Sie diese Einstellung auf „Ein“.</li> <li>• „Ziel“: Stellen Sie ein Kalibrierziel für die SelfCalibration ein.</li> </ul> <p><b>2. Unter „SelfCalibration“ stellen Sie folgende Funktionen ein:</b></p> <ul style="list-style-type: none"> <li>• „Einstellungen“: Stellen Sie den Kalibrierplan sowie Datum und Uhrzeit des Monitors für SelfCalibration ein.</li> </ul>	<p><b>1. Unter „SelfCalibration“ stellen Sie folgende Funktionen ein:</b></p> <ul style="list-style-type: none"> <li>• „Einstellungen“: Stellen Sie den Kalibrierplan sowie Datum und Uhrzeit des Monitors für SelfCalibration ein.</li> <li>• „Standard Mode“: Stellen Sie „SelfCalibration“ auf „Ein“.</li> </ul>







Funktion			Einstellbarer Bereich	Beschreibung
Ausführen			-	<p>Die SelfCalibration kann unabhängig vom Kalibrierplan manuell durchgeführt werden.</p> <p><b>Hinweis</b></p> <ul style="list-style-type: none"> <li>Nach der Auswahl von „Ausführen“ ist unter Umständen eine Aufwärmphase erforderlich (Monitor nach dem Einschalten der Stromzufuhr eine gewisse Zeit in Betrieb lassen, bis sich die Anzeige stabilisiert hat), bevor der integrierte Kalibrierungssensor ausgefahren wird.</li> </ul>
Einstellungen	Zeitplan	Startzeit	Energiesp. Sofort Aus	<p>Wählen Sie den Zeitpunkt, an dem die SelfCalibration ausgeführt werden soll. Dies geschieht, sobald der im Plan eingegebene Zeitpunkt erreicht ist.</p> <ul style="list-style-type: none"> <li>„Energiesp.“ Unter allen folgenden Bedingungen auszuführen. <ul style="list-style-type: none"> <li>Wenn sich der Monitor zum eingestellten Zeitpunkt im Modus „Energiesp.“ befindet oder ausgeschaltet ist.</li> <li>Der Monitor geht in den Energiesparmodus über, oder er wird abgeschaltet, wenn die im Plan eingestellte Zeitspanne abgelaufen ist.</li> </ul> </li> <li>„Sofort“ Die SelfCalibration wird zum eingegebenen Zeitpunkt sofort ausgeführt.</li> <li>„Aus“ SelfCalibration wird nicht ausgeführt.</li> </ul> <p><b>Hinweis</b></p> <ul style="list-style-type: none"> <li>Wenn der eingegebene Zeitpunkt erreicht ist, blinkt die Betriebsanzeige weiß (zweimal schnell).</li> </ul>
		Frequenz	Täglich Wöchentlich Monatlich Vierteljährlich Halbjährlich Jährlich Nutzungsdauer	Stellen Sie den „SelfCalibration“-Zyklus ein.

Funktion		Einstellbarer Bereich	Beschreibung	
Einstellungen	Zeitplan	Zeitsteuerung	<p>Jan/Apr/Juli/Okt Feb/Mai/Aug/Nov März/Juni/Sep/ Dez</p> <p>Jan/Juli Feb/Aug März/Sep Apr/Okt Mai/Nov Juni/Dez Jan bis Dez Alle 50 Stunden bis alle 500 Stunden</p>	<p>Wenn der Ausführungszyklus „Vierteljährlich“, „Halbjährlich“, „Jährlich“ oder „Nutzungsdauer“ ist, wählen Sie den Zeitpunkt für die SelfCalibration aus.</p> <p>Der Einstellbereich ändert sich je nach ausgewähltem Ausführungszyklus.</p> <ul style="list-style-type: none"> <li>• „Vierteljährlich“: Jan/Apr/Juli/Okt, Feb/Mai/Aug/Nov, März/Juni/Sep/Dez</li> <li>• „Halbjährlich“: Jan/Juli, Feb/Aug, März/Sep, Apr/Okt, Mai/Nov, Juni/Dez</li> <li>• „Jährlich“: Jan bis Dez</li> <li>• „Nutzungsdauer“: Alle 50 Stunden bis alle 500 Stunden</li> </ul>
		Woche	1. Woche bis 5. Woche	<p>Wenn der Ausführungszyklus „Monatlich“, „Vierteljährlich“, „Halbjährlich“ oder „Jährlich“ ist, wählen Sie die Woche für die SelfCalibration aus.</p> <p><b>Hinweis</b></p> <ul style="list-style-type: none"> <li>• Wenn in der gewählten Woche kein „Tag“ ausgewählt wurde, wird die Woche zur Ausführung folgendermaßen festgelegt: - Wenn die „1. Woche“ ausgewählt ist: 2. Woche - Wenn die „5. Woche“ ausgewählt ist: 4. Woche</li> </ul>
		Tag	Montag bis Sonntag	Wenn der Ausführungszyklus „Wöchentlich“, „Monatlich“, „Vierteljährlich“, „Halbjährlich“ oder „Jährlich“ ist, wählen Sie den Tag für die SelfCalibration aus.
		Uhrzeit	0:00 bis 23:55	Wenn der Ausführungszyklus „Täglich“, „Wöchentlich“, „Monatlich“, „Vierteljährlich“, „Halbjährlich“ oder „Jährlich“ ist, wählen Sie die Uhrzeit für die SelfCalibration aus.
	Uhreinstellung	-	<p>Stellen Sie Datum und Uhrzeit für den Monitor ein.</p> <p><b>Hinweis</b></p> <ul style="list-style-type: none"> <li>• Wenn keine Uhrzeit eingestellt wurde, wird der Zeitplan nicht ausgeführt.</li> <li>• Wenn die Hauptstromversorgung über einen längeren Zeitraum getrennt wird, muss die Uhr zurückgesetzt werden.</li> <li>• Wenn der ColorNavigator 6 gestartet wird, werden Datum und Uhrzeit automatisch eingestellt. Weitere Informationen entnehmen Sie der ColorNavigator 6-Bedienungsanleitung (auf der CD-ROM enthalten).</li> </ul>	
Standard Mode	SelfCalibration		Ein Aus	Schalten Sie zwischen Aktivieren/Deaktivieren der SelfCalibration-Funktion um.
	Ergebnis	Letztes Mal	-	Das Datum der vorherigen SelfCalibration wird angezeigt.
		Nutzungsdauer	-	Die Nutzungsdauer des Monitors seit der letzten SelfCalibration wird angezeigt.

## ● Signal

Die Signaleinstellungen werden verwendet, um die erweiterten Einstellungen für die Eingangssignale wie die Größe der Bildschirmanzeige und Farbformat vorab zu konfigurieren.

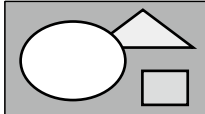
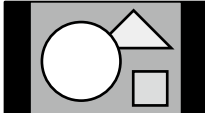
Signal (HDMI)		
Picture Expansion	[	Auto ]
Input Color Format	[	Auto ]
Input Range	[	Auto ]
Noise Reduction	[	Off ]

Funktion	Einstellbarer Bereich	Beschreibung
Bilderweiterung	Automatik <sup>*1</sup> Vollbild Seitenverhältnis Punkt für Punkt	<p>Die Größe der Bildschirmanzeige des Monitors kann geändert werden.</p> <ul style="list-style-type: none"> <li>„Automatik“ Der Monitor passt die Größe der Bildschirmanzeige der Auflösung und dem Seitenverhältnis des Eingangssignals entsprechend an.</li> <li>„Vollbild“ Zeigt das Bild als Vollbild an. Die Bilder sind in einigen Fällen verzerrt, da das vertikale Maß dem horizontalen Maß nicht entspricht.</li> <li>„Seitenverhältnis“ Zeigt das Bild als Vollbild an. Da die Seitenverhältnisse beibehalten werden, kann ein Teil des Bildes vertikal oder horizontal nicht dargestellt werden.</li> <li>„Punkt für Punkt“ Zeigt das Bild in der vom Eingangssignal vorgegebenen Auflösung oder Größe an.</li> </ul> <p><b>Hinweis</b></p> <ul style="list-style-type: none"> <li>Einstellungsbeispiele <ul style="list-style-type: none"> <li>- Vollbild </li> <li>- Seitenverhältnis </li> <li>- Punkt für Punkt (Eingangssignal) </li> </ul> </li> </ul>

\*1 Nur aktiviert, wenn Eingangssignalinformationen am HDMI-Eingang erkannt werden, durch die die Einstellung automatisch bestimmt werden kann.

Funktion	Einstellbarer Bereich	Beschreibung
Eingabefarbraum	Automatik <sup>*2</sup> YUV 4:2:2 <sup>*3</sup> YUV 4:4:4 <sup>*3</sup> YUV <sup>*4</sup> RGB	Der Farbraum des Eingangssignals kann angegeben werden. Ändern Sie diese Einstellung, wenn Farben nicht richtig wiedergegeben werden. <b>Hinweis</b> • Dies kann nicht konfiguriert werden, wenn der DV-Eingang verwendet wird. Der Farbraum für den DVI-Eingang wird stets auf „RGB“ gestellt.

\*2 Nur aktiviert, wenn Eingangssignalinformationen erkannt werden, durch die die Einstellung automatisch bestimmt werden kann.

\*3 Nur während HDMI-Eingang aktiviert

\*4 Nur während DisplayPort aktiviert

Funktion	Einstellbarer Bereich	Beschreibung
Eingangsbereich	Automatik <sup>*5</sup> Keine Begrenzung Begrenzt (109 % Weiß) Begrenzt	Je nach verwendetem externen Gerät können die Schwarz- und Weißwerte eingeschränkt sein, die über den Video-Signalausgang an den Monitor übertragen werden. Ein eingeschränktes Signal äußert sich auf dem Bildschirm folgendermaßen: Schwarztöne erscheinen blass, Weißtöne stumpf, und der Kontrast ist geringer. Der Helligkeitsbereich dieser Signale kann erweitert werden, um dem tatsächlichen Kontrastverhältnis zu entsprechen. • „Automatik“ Der Monitor erkennt den Helligkeitsbereich des Eingangssignals automatisch und zeigt das Bild entsprechend an. • „Keine Begrenzung“ Der Helligkeitsbereich des Eingangssignals wird nicht erweitert. • „Begrenzt (109 % Weiß)“ Der Helligkeitsbereich des Eingangssignals wird von 16 - 254 (10 Bit: 64 - 1019) auf 0 - 255 (10 Bit: 0 - 1023) für die Anzeige erweitert. • „Begrenzt“ Der Helligkeitsbereich des Eingangssignals wird von 16 - 235 (10 Bit: 64 - 940) auf 0 - 255 (10 Bit: 0 - 1023) für die Anzeige erweitert.

\*5 Nur bei DisplayPort- oder HDMI-Eingabe aktiviert

Funktion	Einstellbarer Bereich	Beschreibung
Rauschreduzierung	Ein Aus	Das geringe Rauschen, das in den dunklen Bereichen eines Bildes auftreten kann, wird reduziert. Verwenden Sie diese Funktion, um Rauschen und Körnung des Bildes zu reduzieren. <b>Hinweis</b> • Dies kann nur während des HDMI-Eingangs eingestellt werden. • Die Anwendung der Funktion „Rauschreduzierung“ kann die Wiedergabe feiner Bildstrukturen verschlechtern.

## ● Einstellungen

Die Monitoreinstellungen können so konfiguriert werden, dass sie der Umgebung oder den persönlichen Präferenzen des Benutzers entsprechen.

Preferences		
Auto Input Detection	[	Off ]
Menu Rotation	[	0° ]
USB CHARGE Port	[	Normal ]
Power Save	[	On ]
Indicator	[	4 ]
Beep	[	On ]
Input Skip		
Mode Skip		
USB Selection		
Monitor Reset		

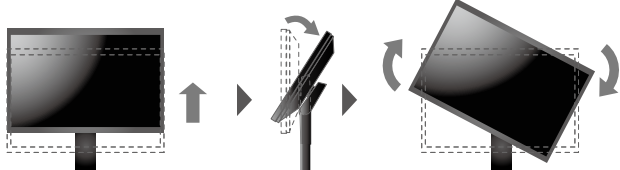
Funktion	Einstellbarer Bereich	Beschreibung
Autom. Eingabeerkennung	Ein Aus	<p>Wenn diese Funktion durch die Einstellung „Ein“ aktiviert wurde, erkennt der Monitor automatisch den Anschluss, über den die Signale eingehen, sodass die Anzeige wiedergegeben werden kann. Wenn ein externes Gerät in den Energiesparmodus übergeht, zeigt der Monitor automatisch ein anderes Signal an.</p> <p>Wenn diese Funktion durch die Einstellung „Aus“ deaktiviert wurde, zeigt der Monitor das Signal des ausgewählten Anschlusses an, unabhängig davon, ob ein Signal eingeht oder nicht. Wenn dies der Fall ist, wählen Sie das anzuzeigende Eingangssignal mit dem Betriebsschalter (  ) an der Vorderseite des Monitors aus.</p> <p><b>Hinweis</b></p> <ul style="list-style-type: none"> <li>• Wenn die Hauptstromzufuhr ein-/ausgeschaltet ist, wird das Signal automatisch erkannt, unabhängig von den Einstellungen für diese Funktion.</li> </ul>
Menü-Rotation	0° 90°	<p>Diese Funktion ermöglicht, die Ausrichtung des Menüs „Einstellungen“ zu ändern und sie damit der Installation anzupassen.</p> <p><b>Hinweis</b></p> <ul style="list-style-type: none"> <li>• Stellen Sie sicher, dass die Kabel korrekt angeschlossen sind.</li> <li>• Wenn Sie den Monitor im Hochformat (Portraitmodus) aufstellen möchten, muss die Grafikkarte dieses Format unterstützen. Wenn Sie den Monitor im Hochformat aufstellen, müssen Sie die Einstellungen Ihrer Grafikkarte ändern. Lesen Sie dazu die Bedienungsanleitung für die Grafikkarte.</li> <li>• Wenn Sie den Monitor in der Hochformat-Position nutzen möchten, ziehen Sie den Bildschirm in die höchste, am weitesten vom Standfuß entfernte Position, kippen Sie ihn nach oben, und drehen Sie dann den Bildschirm.</li> </ul> 

Funktion	Einstellbarer Bereich	Beschreibung
USB CHARGE-Anschluss	Normal Nur aufladen	<p>Der -USB-Eingang des Monitors unterstützt das Schnellladen über USB 3.0. Wenn die Einstellung auf „Nur aufladen“ gesetzt wird, werden über den -Anschluss angeschlossene Geräte schneller geladen als bei der Einstellung „Normal“.</p> <p><b>Hinweis</b></p> <ul style="list-style-type: none"> <li>• Stellen Sie sicher, dass der Datenaustausch zwischen dem angeschlossenen USB-Gerät und dem PC abgeschlossen ist, bevor Sie die Einstellung ändern. Wenn die Einstellung geändert wird, wird der Datenaustausch zeitweilig unterbrochen.</li> <li>• An den -Anschluss angeschlossene Geräte müssen Schnellladen unterstützen.</li> <li>• Wenn „Nur aufladen“ eingestellt ist, ist kein Datenaustausch zwischen dem PC und dem USB-Gerät über den -Anschluss möglich, angeschlossene Geräte funktionieren daher nicht.</li> <li>• Wenn „Nur aufladen“ eingestellt ist, wird das angeschlossene Gerät auch geladen, wenn Monitor und PC nicht über ein USB-Kabel verbunden sind.</li> </ul>
Energiesp.	Ein Aus	<p>Mit dieser Funktion können Sie einen anderen Monitor in den Energiesparmodus setzen, je nach Status des daran angeschlossenen externen Geräts.</p> <p>Der Monitor schaltet etwa 15 Sekunden nach Empfang des letzten Eingangssignals in den Energiesparmodus. Wenn der Monitor in den Energiesparmodus übergegangen ist, werden keine Bilder angezeigt.</p> <ul style="list-style-type: none"> <li>• Energiesparmodus verlassen <ul style="list-style-type: none"> <li>- Wenn der Monitor ein Eingangssignal erhält, verlässt er den Energiesparmodus automatisch und kehrt in den normalen Anzeigemodus zurück.</li> </ul> </li> </ul> <p><b>Hinweis</b></p> <ul style="list-style-type: none"> <li>• Wenn der Monitor in den Energiesparmodus übergeht, wird 5 Sekunden vor dem Übergang eine entsprechende Meldung angezeigt.</li> <li>• Wenn Sie den Monitor nicht verwenden, schalten Sie die Stromzufuhr aus, um Strom zu sparen.</li> <li>• Wenn sich der Monitor im Energiesparmodus befindet, werden die an den nachgeordneten USB-Anschluss angeschlossenen Geräte weiter ausgeführt. Daher schwankt der Stromverbrauch des Monitors auch im Energiesparmodus, er hängt von den angeschlossenen Geräten ab.</li> </ul>
Indikator	Aus 1 bis 7	Die Helligkeit des Netzschalters und der Betriebstasten kann bei der Wiedergabe der Bildschirmanzeige eingestellt werden. (Standardeinstellung: 4)
Signalton	Ein Aus	Sie können den Signalton, der bei jeder Betätigung einer Taste ertönt, ausschalten.
Eingang überspr.	Überspringen -	<p>Mit dieser Funktion können Sie Eingangssignale überspringen, die Sie beim Wechseln der Eingangssignale nicht verwenden.</p> <p><b>Hinweis</b></p> <ul style="list-style-type: none"> <li>• Nicht alle Eingangssignale können auf „Überspringen“ eingestellt werden.</li> </ul>

Funktion	Einstellbarer Bereich	Beschreibung
Modus überspringen	Überspringen -	<p>Mit dieser Funktion können Sie Modi überspringen, die Sie bei der Auswahl des Modus nicht verwenden. Verwenden Sie diese Funktion, wenn die Anzeigemodi begrenzt sind oder wenn Sie ein zufälliges Ändern des Anzeigestatus verhindern wollen.</p> <p><b>Hinweis</b></p> <ul style="list-style-type: none"> <li>• Sie können nicht alle Modi auf „Überspringen“ einstellen.</li> <li>• In den Standardeinstellungen unterscheiden sich die verfügbaren Kalibrierungsmodi (CAL-Modi) abhängig vom jeweiligen Eingangssignal.</li> </ul>
USB-Auswahl	USB-1 USB-2	<p>Wenn zwei PCs an dem selben Monitor angeschlossen sind, können Eingangssignale dem USB-Ausgang zugeordnet werden. Dadurch kann der USB-Anschluss automatisch umgeschaltet werden, wenn das Eingangssignal umgeschaltet wird. Sie brauchen die USB-Kabelverbindung auch dann nicht zu ändern, wenn der gleiche Monitor für die beiden PCs kalibriert wird. Sie können zudem USB-Geräte wie eine Maus oder eine Tastatur an den Monitor anschließen und diese Geräte von beiden PCs aus verwenden.</p> <p><b>Hinweis</b></p> <ul style="list-style-type: none"> <li>• Auf den USB-2-Anschluss wird vor der Lieferung des Produkts eine Kappe aufgesetzt. Entfernen Sie die Kappe bei Nutzung des USB-2-Anschlusses.</li> <li>• Um die USB-Anschlüsse durch Umschalten von einem zum anderen zu verwenden werden zwei USB-Kabel benötigt. Sie benötigen mehr als ein Kabel.</li> <li>• Bevor Sie jegliche Einstellungen ändern, entfernen Sie alle USB-Speicher oder Speichergeräte von dem Monitor. Anderenfalls können Daten verloren gehen oder beschädigt werden.</li> <li>• Die Tastenanordnung der Tastatur kann nicht geändert werden.</li> <li>• Wenn die Funktion „Autom. Eingabeerkennung“ auf „Ein“ gestellt ist, wird der USB-Anschluss entsprechend des Eingangssignals umgeschaltet.</li> <li>• Der USB-Eingang ist an dem Computer aktiv, von dem aus die Bilder angezeigt werden.</li> </ul>
Monitor zurücksetzen	-	<p>Setzen Sie alle Einstellungen außer den folgenden auf die Standardwerte zurück.</p> <ul style="list-style-type: none"> <li>• Einstellungen im Menü „Administratoreinstellungen“</li> <li>• Das Element „Einstellungen“ – „Uhreinstellung“ im Menü „SelfCalibration“</li> <li>• Die Funktion „USB-Auswahl“ im Menü „Einstellungen“</li> </ul> <p><b>Hinweis</b></p> <ul style="list-style-type: none"> <li>• Über die Standardeinstellungen können Sie sich hier informieren: <a href="#">„Wichtigste Standardeinstellungen“ (Seite 48)</a>.</li> </ul>

## ● Sprachen

Sie können die Ausgabesprache der Menüs und Meldungen auswählen.

### Einstellbarer Bereich

English, Deutsch, Français, Español, Italiano, Svenska, Japanese, Simplified Chinese, Traditional Chinese



## ● Informationen

Sie können die Monitordaten (Modellbezeichnung, Seriennummer, Firmware-Version, Nutzungsdauer, ColorNavigator-Lizenzstatus, Auflösung, Eingangssignal usw.) überprüfen.

Beispiel:

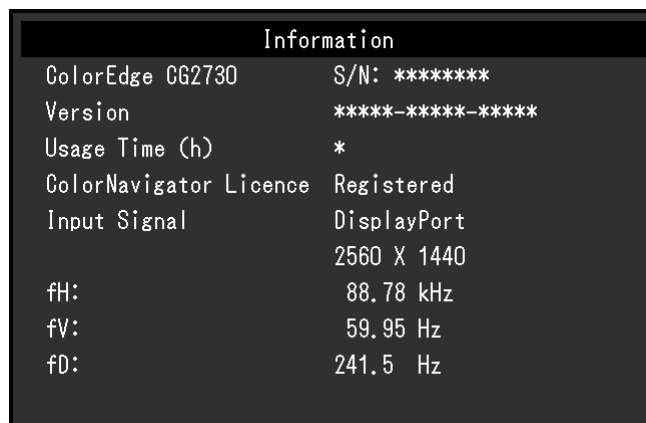



# Kapitel 4 Administratoreinstellungen

In diesem Kapitel wird die Konfiguration des Monitors über das Menü „Administratoreinstellungen“ beschrieben.

Dieses Menü ist für Administratoren vorgesehen. Bei normalen Gebrauch des Monitors ist die Konfiguration über dieses Menü nicht erforderlich.

## 4-1. Die Grundfunktionen des Menüs „Administratoreinstellungen“

### 1. Menüanzeige

1. Schalten Sie den Monitor aus, indem Sie  $\odot$  berühren.
2. Während Sie den Schalter ganz links betätigen, halten Sie  $\odot$  mind. 2 Sekunden lang gedrückt.

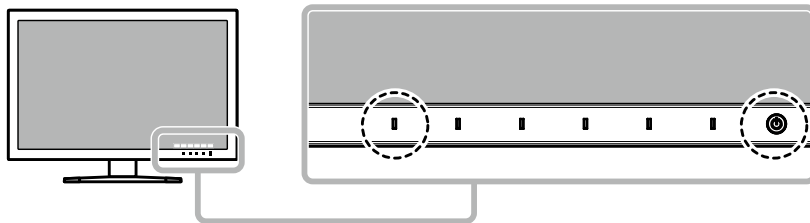

Das Menü „Administratoreinstellungen“ wird geöffnet.

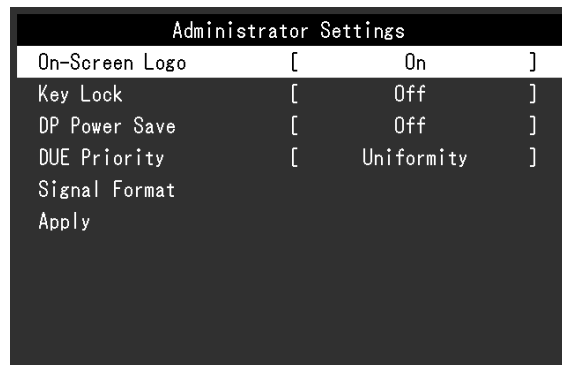

### 2. Einstellungen

1. Wählen Sie die einzustellende Funktion mit  $\wedge$   $\vee$  aus, danach wählen Sie  $\checkmark$ .  
Das Menü „Anpassungen/Einstellungen“ wird angezeigt.

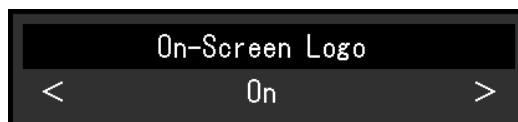

2. Stellen Sie die ausgewählte Funktion mit  $\leftarrow$   $\rightarrow$  ein, und wählen Sie dann  $\checkmark$ .  
Das Menü „Administratoreinstellungen“ wird geöffnet.

### 3. Anwenden und Verlassen

1. Wählen Sie „Anwenden“ und dann  $\checkmark$ .  
Die Einstellungen sind damit bestätigt, und das Menü „Administratoreinstellungen“ wird geschlossen.



## 4-2. Funktionen im Menü „Administratoreinstellungen“



Funktion	Einstellbarer Bereich	Beschreibung	
Bildschirm-Logo	Ein Aus	Wenn der Monitor eingeschaltet wird, erscheint das EIZO-Logo auf dem Bildschirm.  Wenn diese Funktion auf „Aus“ gesetzt ist, wird das EIZO-Logo nicht angezeigt.	
Bediensperre	Aus Menü Alle	Die Betriebsstasten an der Vorderseite des Monitors können gesperrt werden, um Änderungen der Einstellungen zu verhindern. <ul style="list-style-type: none"> <li>• „Aus“ (Standardeinstellung) Alle Tasten freigeben.</li> <li>• „Menü“ Sperrern der -Taste.</li> <li>• „Alle“ Alle Tasten mit Ausnahme des Netzschalters werden gesperrt.</li> </ul>	
DP Power Save	Ein Aus	Wenn Sie die Stromzufuhr wieder einschalten oder den Energiesparmodus beenden, während der PC über den DisplayPort-Anschluss angeschlossen ist, haben Fenster und Symbole möglicherweise ihre Lage verändert. Stellen Sie in diesen Fällen diese Funktion auf „Aus“.	
DUE Priority	Brightness Uniformity	Dieses Produkt ist mit der Funktion „Digital Uniformity Equalizer (DUE)“ ausgestattet, die die Anzeige glättet. Diese DUE-Einstellung kann geändert werden. <ul style="list-style-type: none"> <li>• „Brightness“ Gibt hohen Helligkeits- und Kontrastwerten Vorrang.</li> <li>• „Uniformity“ Gibt der Verringerung von Ungleichmäßigkeiten in der Anzeige Vorrang.</li> </ul> <p><b>Hinweis</b></p> <ul style="list-style-type: none"> <li>• Wenn die DUE-Einstellungen geändert werden, muss der Monitor, dessen Anzeige angepasst wird, neu kalibriert werden. Führen Sie die Zielkalibrierung und Korrelation mit dem ColorNavigator 6 erneut durch. Weitere Informationen entnehmen Sie der ColorNavigator 6-Bedienungsanleitung (auf der CD-ROM enthalten).</li> </ul>	
Signalformat	DVI	Single Link Dual Link	Sie können die Signalart umschalten, die der Monitor darstellen kann. Um Videosignale bei Verwendung des HDMI-Signaleingangs wiederzugeben, legen Sie „Video“ fest.
	DisplayPort	RGB RGB/YUV	
	HDMI	Video PC	

# Kapitel 5 Fehlerbeseitigung

## 5-1. Kein Bild

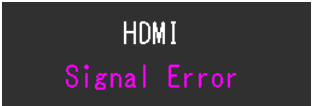
Probleme	Mögliche Ursache und Lösung
<b>1. Kein Bild</b> <ul style="list-style-type: none"> <li>Die Netzkontroll-LED leuchtet nicht auf.</li> </ul>	<ul style="list-style-type: none"> <li>Prüfen Sie, ob das Netzkabel ordnungsgemäß angeschlossen ist.</li> <li>Schalten Sie den Hauptnetzschalter auf der Rückseite des Monitors ein.</li> <li>Berühren Sie .</li> <li>Schalten Sie die Hauptstromversorgung auf der Rückseite des Monitors aus, warten Sie einige Minuten, und schalten Sie sie wieder ein.</li> </ul>
<ul style="list-style-type: none"> <li>Die Netzkontroll-LED leuchtet weiß.</li> </ul>	<ul style="list-style-type: none"> <li>Erhöhen Sie im „Einstellungsmenü“ die Werte für „Helligkeit“ und/oder „Gain-Einstellung“. (Siehe „Farbe“ (Seite 19).)</li> </ul>
<ul style="list-style-type: none"> <li>Die Netzkontroll-LED leuchtet orange.</li> </ul>	<ul style="list-style-type: none"> <li>Wechseln Sie das Eingangssignal um.</li> <li>Bewegen Sie die Maus, oder drücken Sie eine beliebige Taste auf der Tastatur.</li> <li>Prüfen Sie, ob der PC eingeschaltet ist.</li> <li>Schalten Sie die Hauptstromversorgung auf der Rückseite des Monitors aus, und schalten Sie sie wieder ein.</li> </ul>
<ul style="list-style-type: none"> <li>Die Netzkontroll-LED blinkt orange und weiß.</li> </ul>	<ul style="list-style-type: none"> <li>Dieses Problem kann auftreten, wenn ein PC über den DisplayPort-Anschluss angeschlossen ist. Schließen Sie das von EIZO spezifizierte Signalkabel an, schalten Sie den Monitor aus und dann wieder ein.</li> </ul>
<b>2. Die folgende Meldung wird angezeigt.</b> <ul style="list-style-type: none"> <li>Diese Meldung wird eingeblendet, wenn kein Signal eingespeist wird.</li> </ul> <p>Beispiel:</p> 	<p>Diese Meldung wird angezeigt, wenn das Signal nicht korrekt eingeht, auch wenn der Monitor ordnungsgemäß arbeitet.</p> <ul style="list-style-type: none"> <li>Die links stehende Meldung wird eventuell eingeblendet, wenn einige PCs das Signal nicht gleich nach dem Einschalten ausgeben.</li> <li>Prüfen Sie, ob der PC eingeschaltet ist.</li> <li>Prüfen Sie, ob das Signalkabel ordnungsgemäß angeschlossen ist.</li> <li>Wechseln Sie das Eingangssignal um.</li> <li>Schalten Sie die Hauptstromversorgung auf der Rückseite des Monitors aus, und schalten Sie sie wieder ein.</li> </ul>
<ul style="list-style-type: none"> <li>Die Meldung zeigt an, dass sich das Eingangssignal außerhalb des Frequenzspezifikationsbereichs befindet.</li> </ul> <p>Beispiel:</p> 	<ul style="list-style-type: none"> <li>Prüfen Sie, ob der PC so konfiguriert ist, dass er die Anforderungen für die Auflösung und vertikale Abtastfrequenz des Monitors erfüllt. (siehe „1-4. Kompatible Auflösungen“ (Seite 11)).</li> <li>Starten Sie den PC neu.</li> <li>Wählen Sie mithilfe des zur Grafikkarte gehörenden Dienstprogramms eine geeignete Einstellung. Für weitere Informationen hierzu siehe das Benutzerhandbuch der Grafikkarte.</li> </ul>

## 5-2. Bildverarbeitungsprobleme

Probleme	Mögliche Ursache und Lösung
1. Die Wiedergabe ist zu hell oder zu dunkel.	<ul style="list-style-type: none"> <li>• Ändern Sie die „Helligkeit“ im Menü „Einstellungen“. (Siehe „Farbe“ (Seite 19).) Die Lebensdauer der Hintergrundbeleuchtung des LCD-Monitors ist begrenzt. Wenn die Anzeige dunkel wird oder zu flackern beginnt, setzen Sie sich mit Ihren lokalen EIZO-Handelsvertreter in Verbindung.</li> </ul>
2. Nachbilder erscheinen	<ul style="list-style-type: none"> <li>• Nachbilder treten bei LCD-Monitoren auf. Vermeiden Sie, dasselbe Bild über einen längeren Zeitraum wiederzugeben.</li> <li>• Nutzen Sie den Bildschirmschoner oder den Energiesparmodus, um die Wiedergabe eines Bildes über einen längeren Zeitraum zu verhindern.</li> </ul>
3. Grüne/rote/blaue/weiße oder fehlerhafte Pixel bleiben auf dem Bildschirm.	<ul style="list-style-type: none"> <li>• Dies ist kein Fehler, sondern hängt mit den Eigenschaften des LCD-Displays zusammen.</li> </ul>
4. Interferenzmuster oder Druckmarken bleiben auf dem Bildschirm.	<ul style="list-style-type: none"> <li>• Geben Sie ein weißes oder schwarzes Bild im Vollbildmodus wieder. Das Symptom verschwindet.</li> </ul>
5. Rauschen erscheint auf dem Bildschirm.	<ul style="list-style-type: none"> <li>• Wenn HDCP-Signale eingehen, kann es vorkommen, dass normale Bilder nicht sofort wiedergegeben werden.</li> </ul>
6. (DisplayPort-Signaleingabe) Wenn Sie die Stromzufuhr wieder einschalten oder den Energiesparmodus beenden, haben Fenster und Symbole möglicherweise ihre Lage verändert.	<ul style="list-style-type: none"> <li>• Stellen Sie im „Einstellungsmenü“ die Funktion „DP Power Save“ auf „Aus“ (siehe „DP Power Save“ (Seite 34)).</li> </ul>
7. (DisplayPort- oder HDMI-Eingang) Die Bildschirmfarben sehen seltsam aus.	<ul style="list-style-type: none"> <li>• Versuchen Sie, im Menü „Einstellungen“ den „Eingabefarbraum“ zu ändern (siehe „Eingabefarbraum“ (Seite 28)).</li> <li>• Wenn ein HDMI-Signal verwendet wird, versuchen Sie, im Menü „Einstellungen“ das „Signalformat“ zu ändern (siehe „Signalformat“ (Seite 34)).</li> </ul>
8. Das Bild wird nicht als Vollbild wiedergegeben.	<ul style="list-style-type: none"> <li>• Versuchen Sie, im Menü „Einstellungen“ die „Bilderweiterung“ zu ändern (siehe „Bilderweiterung“ (Seite 27)).</li> <li>• Wenn ein HDMI-Signal verwendet wird, prüfen Sie, ob im Menü „Einstellungen“ das „Signalformat“ auf „PC“ eingestellt ist (siehe „Signalformat“ (Seite 34)).</li> </ul>

## 5-3. Sonstige Probleme

Probleme	Mögliche Ursache und Lösung
<p><b>1. Das Menü „Einstellungen“ bzw. „Modus“ wird nicht angezeigt.</b></p>	<ul style="list-style-type: none"> <li>• Prüfen Sie, ob die Sperre für die Betriebstasten aktiviert ist (siehe „<a href="#">Bediensperre</a>“ (Seite 34)).</li> <li>• Die Betriebstasten sind gesperrt, wenn das Hauptfenster des ColorNavigator 6 angezeigt wird. Beenden Sie die Software.</li> </ul>
<p><b>2. Der über ein USB-Kabel angeschlossene Monitor wird nicht erkannt. / Das an den Monitor angeschlossene USB-Gerät arbeitet nicht.</b></p>	<ul style="list-style-type: none"> <li>• Prüfen Sie, ob das USB-Kabel richtig angeschlossen ist (siehe „<a href="#">6-4. Nutzung des USB (Universal Serial Bus)</a>“ (Seite 43)).</li> <li>• Wenn ein Peripheriegerät an den -Anschluss angeschlossen ist, prüfen Sie die Einstellungen für den „USB CHARGE-Anschluss“ (siehe „<a href="#">USB CHARGE-Anschluss</a>“ (Seite 30)). Wenn „Nur aufladen“ eingestellt wurde, arbeitet das Peripheriegerät nicht.</li> <li>• Versuchen Sie, zu einem anderen USB-Anschluss am PC zu wechseln.</li> <li>• Versuchen Sie, zu einem anderen USB-Anschluss am Monitor zu wechseln.</li> <li>• Starten Sie den PC neu.</li> <li>• Wenn das Peripheriegerät fehlerfrei arbeitet, wenn PC und Peripheriegerät direkt angeschlossen sind, setzen Sie sich mit Ihrem lokalen EIZO-Handelsvertreter in Verbindung.</li> <li>• Prüfen Sie, ob der PC und Ihr Betriebssystem USB-fähig sind. (Setzen Sie sich mit dem jeweiligen Hersteller des Geräts in Verbindung, wenn Sie nicht sicher sind, ob Ihr Gerät USB-fähig ist.)</li> <li>• Je nach dem von Ihnen verwendeten USB 3.0-Host-Controller werden angeschlossene USB-Geräte unter Umständen nicht ordnungsgemäß erkannt. Aktualisieren Sie den USB 3.0-Treiber auf die neueste Version, die der jeweilige Hersteller bereitstellt, oder schließen Sie den Monitor an einem USB 2.0-Anschluss an.</li> <li>• Wenn Sie Windows nutzen, prüfen Sie die BIOS-Einstellungen Ihres PCs für USB. (Lesen Sie dazu die Bedienungsanleitung für Ihren PC.)</li> </ul>
<p><b>3. Es wird kein Ton ausgegeben.</b></p>	<ul style="list-style-type: none"> <li>• Dieser Monitor unterstützt DisplayPort-/HDMI-Audiosignale nicht.</li> </ul>

## 5-4. Eingebauter Kalibrierungssensor und Probleme mit SelfCalibration

Probleme	Mögliche Ursache und Lösung
1. Der eingebaute Kalibrierungssensor wird nicht ausgefahren/eingefahren.	<ul style="list-style-type: none"> <li>Falls der Schutzaufkleber auf dem eingebauten Kalibrierungssensor angebracht ist, ziehen Sie den Aufkleber ab.</li> <li>Schalten Sie die Hauptstromzufuhr auf der Rückseite des Monitors aus, warten Sie einige Minuten, und schalten Sie die Stromzufuhr wieder ein. Führen Sie anschließend SelfCalibration erneut aus.</li> </ul>
2. SelfCalibration kann nicht ausgeführt werden.	<ul style="list-style-type: none"> <li>Prüfen Sie, ob Datum und Uhrzeit am Monitor richtig eingestellt wurden (siehe „Uhreinstellung“ (Seite 26)).</li> <li>Prüfen Sie, ob ein Ausführungsplan eingestellt wurde (siehe „Zeitplan“ (Seite 25)).</li> <li>Prüfen Sie, ob die Kalibrierungsziele richtig eingestellt wurden (siehe „Ziel“ (Seite 22)).</li> <li>Stellen Sie das SelfCalibration-Ziel mit ColorNavigator 6 ein.</li> </ul>
3. Fehler bei SelfCalibration	<ul style="list-style-type: none"> <li>Sehen Sie in der Fehlercode-Tabelle nach. Wenn ein Fehlercode angezeigt wird, der nicht in der Tabelle verzeichnet ist, setzen Sie sich mit Ihren lokalen EIZO-Handelsvertreter in Verbindung.</li> </ul>

### Fehlercode-Tabelle

Fehlercode	Mögliche Ursache und Lösung
0011	<ul style="list-style-type: none"> <li>Kalibrierung kann nicht durchgeführt werden, weil die Zielhelligkeit zu niedrig ist. Erhöhen Sie die Zielhelligkeit, und führen Sie SelfCalibration erneut aus.</li> </ul>
0013	<ul style="list-style-type: none"> <li>Möglicherweise liegt ein Problem mit der Zielwerteinstellung vor. Prüfen Sie erneut den Zielwert des Farbraums.</li> <li>Möglicherweise konnte die Messung nicht ordnungsgemäß durchgeführt werden. <ul style="list-style-type: none"> <li>Stellen Sie sicher, dass der eingebaute Kalibrierungssensor keinem starken Licht wie beispielsweise Sonneneinstrahlung ausgesetzt ist.</li> <li>Versuchen Sie, eine Korrelation mithilfe des ColorNavigator 6 durchzuführen.</li> </ul> </li> </ul>
0014	<ul style="list-style-type: none"> <li>Die Zielhelligkeit ist zu hoch. Verringern Sie die Zielhelligkeit, und führen Sie SelfCalibration erneut aus.</li> <li>Die Kalibrierung ist möglicherweise fehlgeschlagen. Stellen Sie sicher, dass der eingebaute Kalibrierungssensor keinem starken Licht wie beispielsweise Sonneneinstrahlung ausgesetzt ist. Führen Sie SelfCalibration dann erneut aus.</li> </ul>
0030	<ul style="list-style-type: none"> <li>Der eingebaute Kalibrierungssensor ist möglicherweise defekt. Setzen Sie sich mit Ihrer örtlichen EIZO-Vertretung in Verbindung.</li> </ul>
0034	<ul style="list-style-type: none"> <li>Messung fehlgeschlagen. Führen Sie SelfCalibration erneut aus.</li> </ul>
0035	<ul style="list-style-type: none"> <li>Der eingebaute Kalibrierungssensor ist möglicherweise defekt. Setzen Sie sich mit Ihrer örtlichen EIZO-Vertretung in Verbindung.</li> </ul>
0036	<ul style="list-style-type: none"> <li>Möglicherweise liegt ein Problem mit der Zielwerteinstellung vor. Prüfen Sie erneut den Zielwert des Farbraums.</li> <li>Möglicherweise konnte die Messung nicht ordnungsgemäß durchgeführt werden. <ul style="list-style-type: none"> <li>Stellen Sie sicher, dass der eingebaute Kalibrierungssensor keinem starken Licht wie beispielsweise Sonneneinstrahlung ausgesetzt ist.</li> <li>Versuchen Sie, eine Korrelation mithilfe des ColorNavigator 6 durchzuführen.</li> </ul> </li> </ul>
0050	<ul style="list-style-type: none"> <li>Der eingebaute Kalibrierungssensor ist möglicherweise defekt. Setzen Sie sich mit Ihrer örtlichen EIZO-Vertretung in Verbindung.</li> </ul>
0060 0061	<ul style="list-style-type: none"> <li>Der eingebaute Kalibrierungssensor hat sich nicht geöffnet/geschlossen.</li> <li>Falls der Schutzaufkleber auf dem eingebauten Kalibrierungssensor angebracht ist, ziehen Sie den Aufkleber ab.</li> <li>Schalten Sie die Hauptstromzufuhr auf der Rückseite des Monitors aus, warten Sie einige Minuten, und schalten Sie die Stromzufuhr wieder ein. Führen Sie anschließend SelfCalibration erneut aus.</li> </ul>

## 6-1. Anbringen eines optionalen Arms

Ein optionaler Arm (oder Fuß) kann nach Entfernen des Fußes angebracht werden. Einzelheiten zum entsprechenden optionalen Arm (oder Fuß) entnehmen Sie bitte unserer Website:

<http://www.eizoglobal.com>

---

**Achtung**

- Folgen Sie den Anweisungen in der Bedienungsanleitung zum Montieren eines Armes oder Fußes.
  - Wenn Sie einen Arm oder Fuß eines anderen Herstellers verwenden möchten, prüfen Sie Folgendes vorab, und wählen Sie einen Arm oder Fuß, der dem VESA-Standard entspricht. Verwenden Sie die zu diesem Produkt mitgelieferten VESA-Montageschrauben, wenn Sie den Arm oder Fuß am Monitor befestigen.
    - Abstand zwischen den Schraubenlöchern: 100 mm × 100 mm
    - Äußere Abmessungen des VESA-Montagebereichs des Arms oder Fußes: 122 mm × 122 mm oder weniger
    - Stärke der Grundplatte: 2,6 mm
    - Muss stabil genug sein, um das Gewicht von Monitor (ohne Fuß) und Zubehör, beispielsweise Kabel, zu tragen.
  - Wenn ein Arm oder Fuß verwendet wird, befestigen Sie ihn so, dass Sie die folgenden Neigungswinkel des Monitors einstellen können:
    - Jeweils 45° nach oben und nach unten
  - Schließen Sie die Kabel an, nachdem Sie den Arm oder Fuß montiert haben.
  - Bewegen Sie den abmontierten Fuß nicht nach oben oder unten. Dies kann zu Verletzungen oder Schäden am Gerät führen.
  - Der Monitor, der Arm und der Fuß sind schwer. Wenn sie herunterfallen, kann es zu Verletzungen oder Schäden am Gerät kommen.
  - Wenn Sie den Monitor horizontal montieren, drehen Sie ihn um 90° im Uhrzeigersinn.
-

## Anbringen eines optionalen Arms (oder optionalen Fußes)

- 1. Um eine Beschädigung der Displayoberfläche zu vermeiden, legen Sie den Monitor mit seiner Displayoberfläche nach unten zeigend auf ein weiches, auf einer stabilen Oberfläche ausgebreitetes Tuch.**
- 2. Entfernen Sie den Fuß.**

Halten Sie wie unten abgebildet die Verriegelungstaste niedergedrückt (1), und schieben Sie den Fuß bis zum Anschlag in Richtung der Grundplatte (2). Heben Sie dann den Fuß an (3).

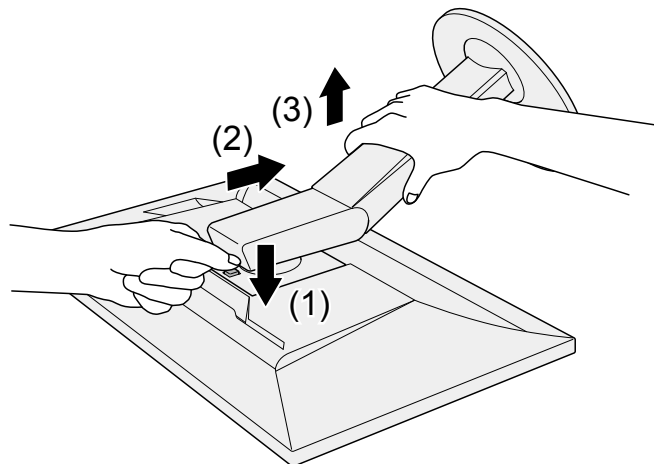

- 3. Befestigen Sie den Arm oder Fuß am Monitor.**

Verwenden Sie die zu diesem Produkt mitgelieferten VESA-Montageschrauben, wenn Sie den Arm oder Fuß am Monitor befestigen.

## Anbringen des Originalfußes

- 1. Entfernen Sie die Befestigungsschrauben am optionalen Arm (oder optionalen Fuß), und nehmen Sie den optionalen Arm (oder optionalen Fuß) ab.**
- 2. Um eine Beschädigung der Displayoberfläche zu vermeiden, legen Sie den Monitor mit seiner Displayoberfläche nach unten zeigend auf ein weiches, auf einer stabilen Oberfläche ausgebreitetes Tuch.**
- 3. Bringen Sie den Originalfuß an.**

Setzen Sie wie unten abgebildet die vier Laschen am Fuß in die quadratischen Löcher an der Rückseite des Displays ein (1), und schieben Sie den Fuß in Richtung Oberseite des Monitors, bis er mit einem Klicken einrastet (2).

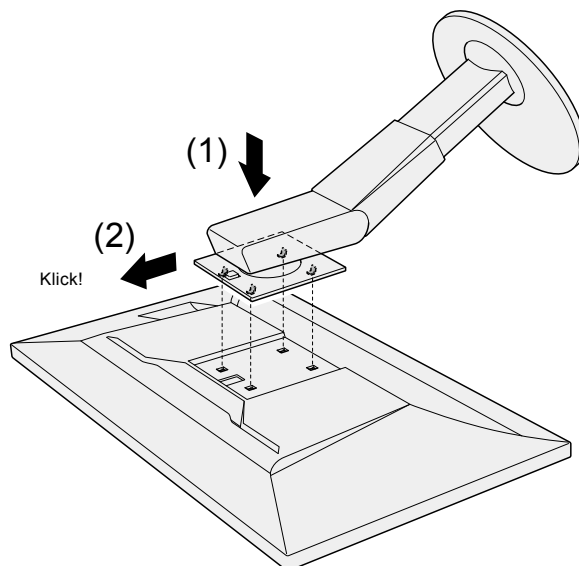



## 6-2. Befestigen/Entfernen der Kabelabdeckung

Mit dem Produkt wird eine Kabelhalterung geliefert. Verwenden Sie die Kabelhalterung, um die mit dem Monitor verbundenen Kabel zu ordnen.

### Montageverfahren

1. Führen Sie die Kabel durch die Kabelhalterung.
2. Schließen Sie die Kabelhalterung.

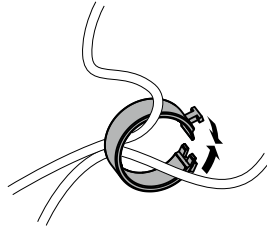

3. Halten Sie die Kabelhalterung geschlossen, und führen Sie sie in den Fuß ein.

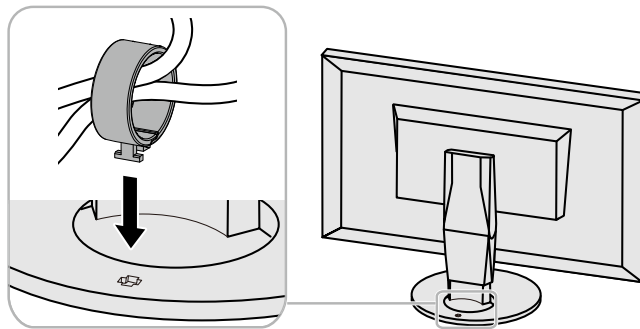

#### Hinweis

- Die Kabelhalterung kann entweder senkrecht oder parallel zum Fuß eingesetzt werden. Ändern Sie die Richtung der Kabelhalterung entsprechend der Verlaufsrichtung der Kabel.

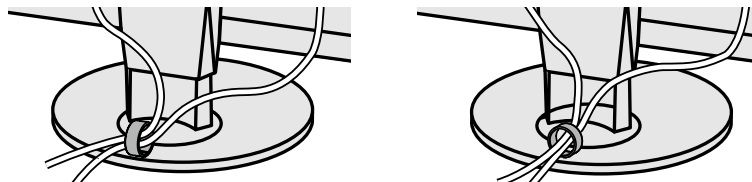

### Demontageverfahren

1. Schließen Sie die Kabelhalterung.
2. Halten Sie die Kabelhalterung geschlossen, und ziehen Sie sie aus dem Fuß heraus.

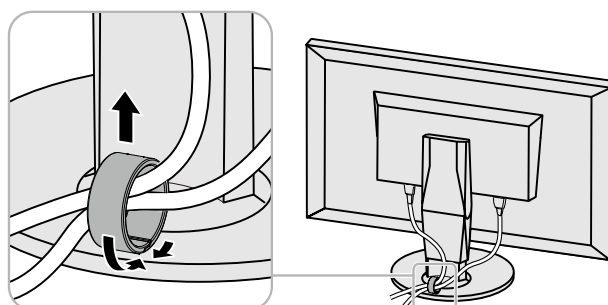

## 6-3. Anschluss mehrerer externer Geräte

Sie können mehrere externe Geräte an den Monitor anschließen und zwischen ihnen umschalten, um die jeweilige Anzeige zu erhalten.

### Verbindungsbeispiele

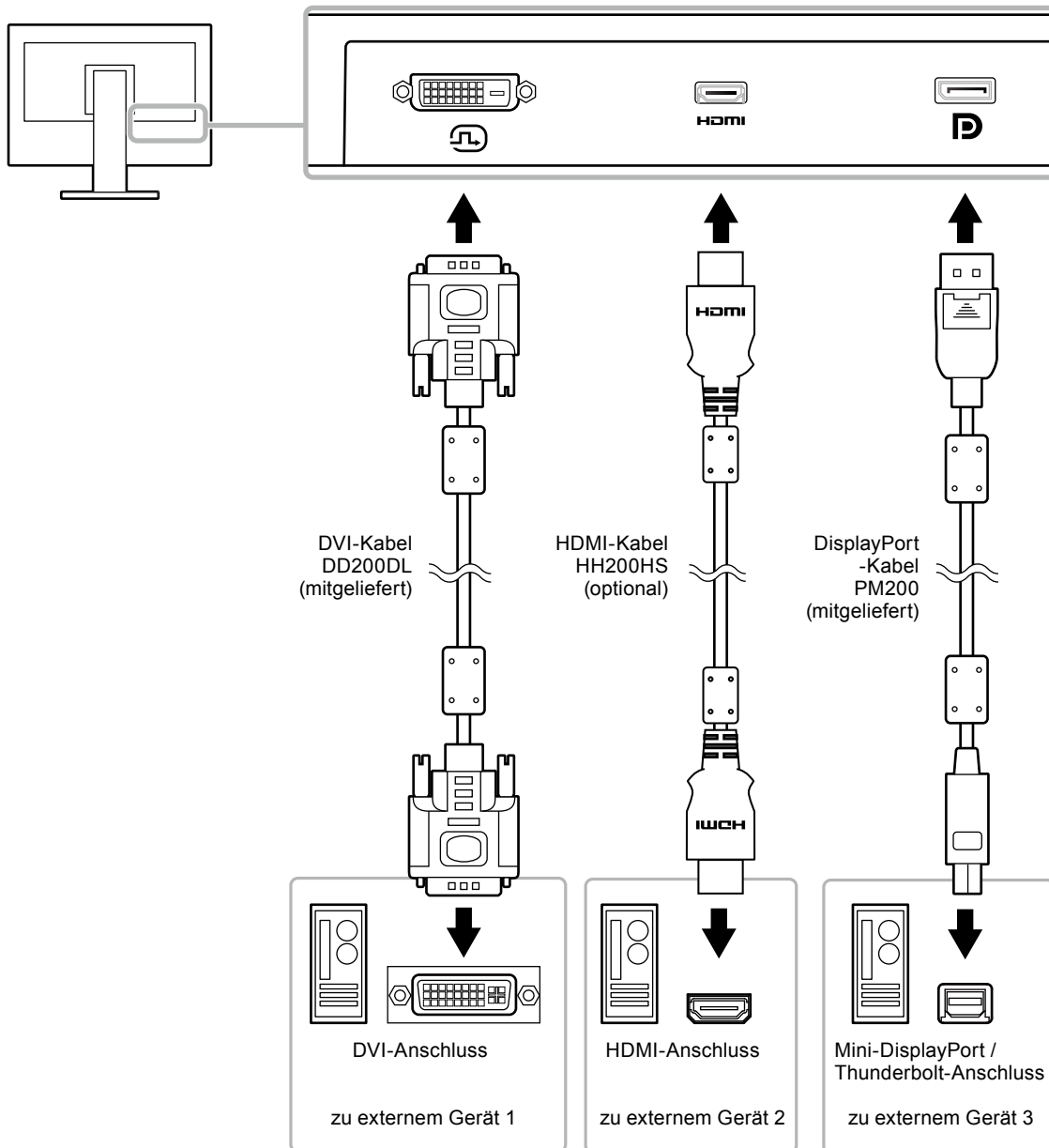

#### Hinweis

- Das Eingangssignal ändert sich jedes Mal, wenn der Betriebsschalter (  ) an der Vorderseite des Monitors betätigt wird. Der Name des ausgewählten Eingangsanschlusses erscheint in der rechten unteren Ecke des Bildschirms.
- Der Monitor erkennt automatisch den Anschluss, über den die Signale eingehen, sodass die Anzeige entsprechend wiedergegeben werden kann. Weitere Informationen finden Sie unter „[Autom. Eingabeerkennung](#)“ (Seite 29).

## 6-4. Nutzung des USB (Universal Serial Bus)

---

Dieser Monitor ist mit einer USB-Hub-Funktion ausgestattet. Er fungiert als USB-Hub, wenn er mit einem USB-kompatiblen PC verbunden ist und ermöglicht die Anbindung von USB-Peripheriegeräten.

### Hinweis

- Dieses Produkt unterstützt USB 3.0. Wenn ein USB 3.0 unterstützendes Peripheriegerät angeschlossen wird, ist ein Hochgeschwindigkeits-Datenaustausch möglich (jedoch nur, wenn das USB-Kabel zur Verbindung mit dem PC verwendet wird und das Peripheriegerät USB 3.0 unterstützt).
  - Der -USB-Eingang „CHARGE“ unterstützt Schnellladung. Dadurch können Sie Ihr Smartphone oder Tablet innerhalb kurzer Zeit aufladen. (Siehe „USB CHARGE-Anschluss“ (Seite 30).)
- 

### ● Erforderliche Systemumgebung

- Ein mit einem USB-Anschluss ausgestatteter PC
  - Windows 10 / Windows 8,1 / Windows 7 oder Mac OS X 10.7.5 oder höher
  - USB-Kabel (UU200SS (USB 3.0))
- 

### Achtung

- Es ist möglich, dass dieser Monitor je nach verbundenem PC, verwendetem Betriebssystem oder angeschlossenen Peripheriegeräten nicht funktioniert. Wenn Sie Fragen zur USB-Kompatibilität der Peripheriegeräte haben, wenden Sie sich an den jeweiligen Hersteller.
  - Wenn sich der Monitor im Energiesparmodus befindet, werden die an den nachgeordneten USB-Anschluss angeschlossenen Geräte weiter ausgeführt. Daher schwankt der Stromverbrauch des Monitors auch im Energiesparmodus, er hängt von den angeschlossenen Geräten ab.
  - Wenn die Hauptstromzufuhr getrennt wird, arbeiten die an den nachgeordneten USB-Anschluss angeschlossenen Geräte nicht.
  - Wenn die Einstellung für „USB CHARGE-Anschluss“ in den „Einstellungen“ auf „Nur aufladen“ gesetzt wurde, arbeitet ein an den -Anschluss angeschlossenes Peripheriegerät nicht.
  - Stellen Sie sicher, dass der Datenaustausch zwischen allen an Monitor und PC angeschlossenen Peripheriegeräten beendet ist, bevor Sie die Einstellungen für den „USB CHARGE-Anschluss“ ändern. Wenn die Einstellung geändert wird, wird der Datenaustausch zeitweilig unterbrochen.
-

## ● Anschlussverfahren (Einstellung der USB-Funktion)

1. Verbinden Sie den Monitor zunächst über ein Signalkabel mit dem PC, und starten Sie den PC.
2. Verbinden Sie den USB-Eingang und den USB-Ausgang 1 des Monitors mit dem USB-Kabel.  
Die USB-Hub-Funktion wird beim Anschluss des USB-Kabels automatisch eingerichtet.
3. Schließen Sie das USB-Peripheriegerät des PC an den nachgeordneten USB-Anschluss des Monitors an.



---

### Hinweis

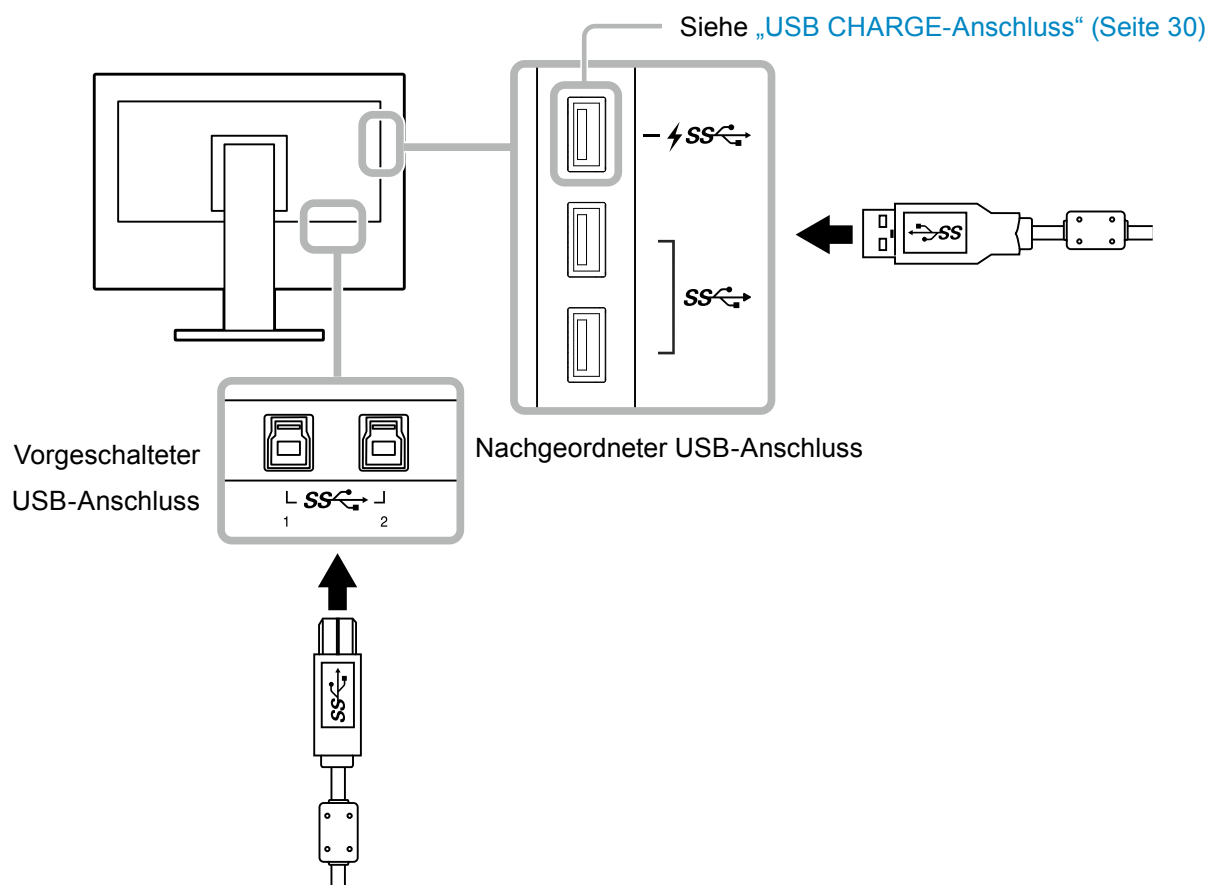
- In den Standardeinstellungen ist der USB-Ausgang 1 aktiviert. Beim Verbinden von zwei PCs, siehe „USB-Auswahl“ (Seite 31).
- 



## 6-5. Technische Daten

LCD-Display	Typ	IPS (Blendschutz)
	Hintergrundbeleuchtung	Breiter LED-Farbraum
	Größe	68,5 cm (27,0 Zoll)
	Auflösung	2.560 Punkte × 1.440 Zeilen
	Bildschirmgröße (H × V)	596,7 mm × 335,6 mm
	Pixelabstand	0,2331 mm × 0,2331 mm
	Darstellbare Farben	Ca. 1073,74 Millionen Farben (bei 10-Bit-Eingang)
	Betrachtungswinkel (H / V, typisch)	178° / 178°
	Empfohlene Helligkeit (typisch)	120 cd/m <sup>2</sup> oder weniger (Temperatur: 5.000 K bis 6.500 K)
	Kontrastverhältnis (typisch)	1500 : 1 (wenn „DUE Priority“ auf „Brightness“ eingestellt ist)
	Reaktionszeit (typisch)	Schwarz-Weiß-Schwarz: 20 ms Grau-zu-Grau: 13 ms
	Auf dem Monitor dargestellter Farbraum (typisch)	Adobe®RGB-Abdeckung: 99 %, NTSC-Verhältnis 108 %
Videosignale	Eingangsklemmen	DVI-D x 1: Unterstützt 8-Bit-Anzeige (Single Link / Dual Link, HDCP-kompatibel) HDMI x 1: Unterstützt 8-Bit-, 10-Bit- und 12-Bit-Anzeige <sup>*1, *2</sup> (HDCP-kompatibel) DisplayPort x 1: Unterstützt 8-Bit- und 10-Bit-Anzeige (HDCP-kompatibel) <sup>*1</sup> Die maximale Anzahl von Anzeigebits für HDMI-angespeiste Bilder ist 10. <sup>*2</sup> Unterstützt 8-Bit-Anzeige wenn die Auflösung des HDMI-Eingangssignals 2560 x 1440 ist.
	Horizontale Scan-Frequenz	26 kHz bis 89 kHz (DVI, DisplayPort), 15 kHz bis 89 kHz (HDMI)
	Vertikale Scan-Frequenz	23 Hz bis 61 Hz (Für 720 x 400: 69 Hz bis 71 Hz)
	Frame-Synchronisationsmodus	23,75 Hz bis 30,5 Hz, 47,5 Hz bis 61,0 Hz
	Pixelfrequenz (max.)	242 MHz
USB	Anschluss	Vorgeschalteter Anschluss × 2, nachgeordneter Anschluss × 3 (der  -Anschluss unterstützt Schnellladen)
	Standard	USB-Spezifikation Rev. 3.0 USB-Batterieladespezifikation Rev. 1.2
	Datenübertragungsgeschwindigkeit	5 Gbps (super), 480 Mbps (hoch), 12 Mbps (voll), 1,5 Mbps (niedrig)
	Stromversorgung	USB-Eingang : Max. 900 mA pro Anschluss USB-Eingang : Normal: Max. 1,5 A pro Anschluss,  -Anschluss) Nur aufladen: Max. 2,1 A pro Anschluss
Strom	Eingang	100–240 VAC ±10 %, 50/60 Hz 1,0 A–0,45 A
	Maximale Leistungsaufnahme	95 W oder weniger
	Energiesparmodus	0,6 W oder weniger (Wenn „DP Power Save“ auf „Ein“ gestellt ist, ist „USB CHARGE-Anschluss auf „Normal“ gestellt und kein USB-Gerät ist angeschlossen)
	Standby-Modus	0,6 W oder weniger (Wenn „DP Power Save“ auf „Ein“ gestellt ist, ist „USB CHARGE-Anschluss auf „Normal“ gestellt und kein USB-Gerät ist angeschlossen)

Physische Spezifikationen	Äußere Abmessungen	Mindesthöhe: 638 mm × 404,1 mm × 245 mm (B × H × T) (Kippen: 0°) Maximalhöhe: 638 mm × 564,5 mm × 264 mm (B × H × T) (Kippen: 35°)
	Äußere Abmessungen (ohne Standfuß)	638 mm × 378,2 mm × 64 mm (B × H × T)
	Nettogewicht	Ca. 8,9 kg
	Nettogewicht (ohne Fuß)	Ca. 6,1 kg
	Höhenanpassung	155 mm (bei Neigung von 0°) / 145 mm (bei Neigung von 35°)
	Kippen	35° nach oben, 5° nach unten
	Drehen	344°
	Vertikale Drehung	90° im Uhrzeigersinn
Anforderungen an die Betriebsumgebung	Temperatur	0 °C bis 35 °C
	Luftfeuchte	20 % bis 80 % relative Luftfeuchte. (keine Kondensierung)
	Luftdruck	540 hPa bis 1.060 hPa
Anforderungen für Transport/Lagerung	Temperatur	-20 °C bis 60 °C
	Luftfeuchte	10 % bis 90 % relative Luftfeuchte. (keine Kondensierung)
	Luftdruck	200 hPa bis 1.060 hPa

# ● Äußere Abmessungen

Einheit: mm

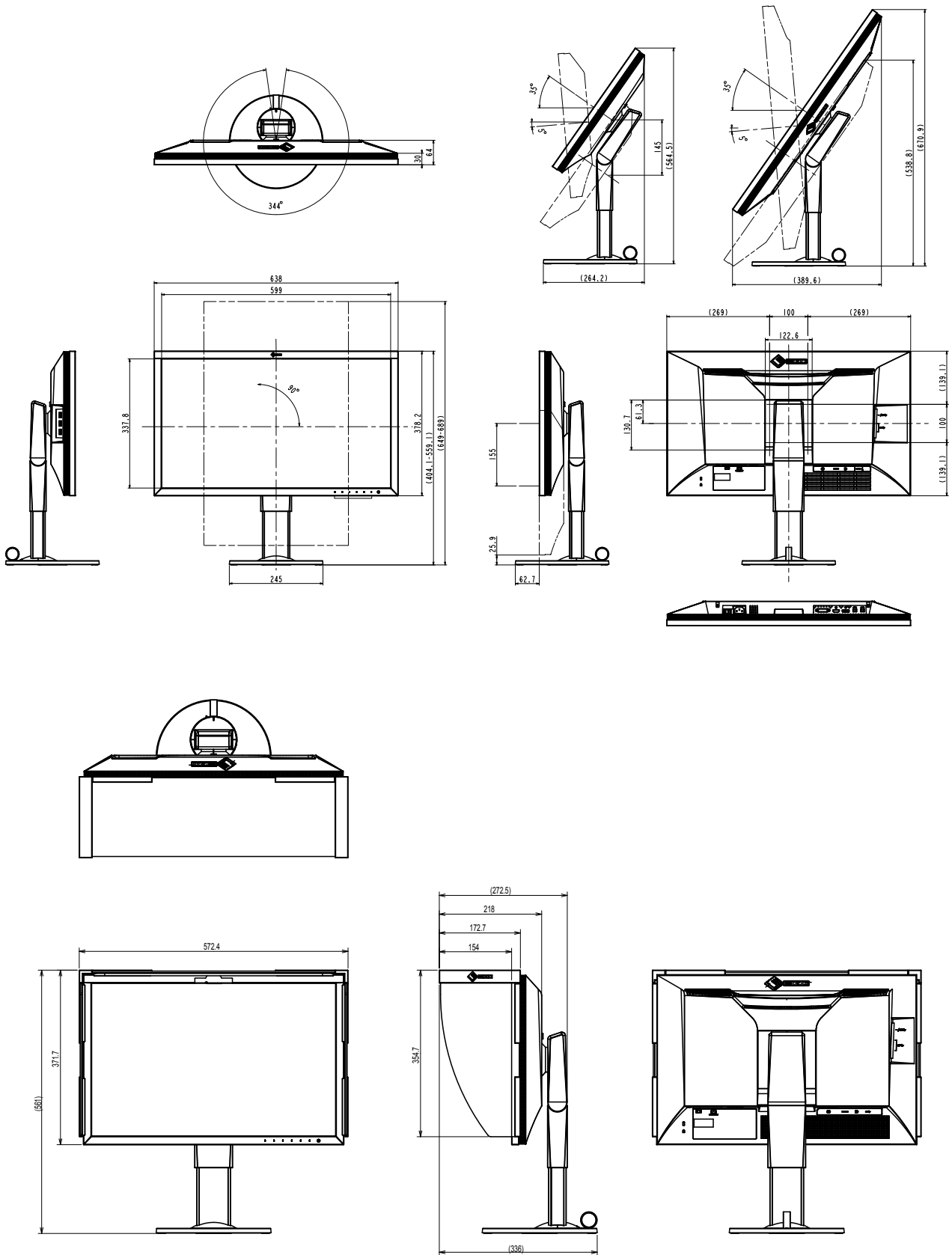

## ● Wichtigste Standardeinstellungen

Farbmodus		Custom
Bilderweiterung	DVI-Eingang	Seitenverhältnis
	DisplayPort-Eingang	Seitenverhältnis
	HDMI-Eingang	Seitenverhältnis (wenn „Automatik“ aktiviert ist: Automatik)
Eingabefarbraum	DisplayPort-Eingang	Automatik
	HDMI-Eingang	Automatik (Wenn „Automatik“ deaktiviert ist: RGB)
Eingangsbereich	DVI-Eingang	Keine Begrenzung
	DisplayPort-Eingang	Automatik
	HDMI-Eingang	Automatik
Rauschreduzierung		Aus
Autom. Eingabeerkennung		Aus
Menü-Rotation		0°
USB CHARGE-Anschluss		Normal
Energiesp.		Ein
Indikator		4
Signalton		Ein
Sprachen		English
Bildschirm-Logo		Ein
Bediensperre		Aus
USB-Auswahl		USB-1
Signalformat	DVI	Dual Link
	DisplayPort	RGB
	HDMI	PC

## ● Zubehör

Signalkabel	HH200HS (HDMI – HDMI) PP200 (DisplayPort – DisplayPort)
-------------	--

Aktuelle Informationen zu unserem Zubehör finden Sie auf unserer Website. <http://www.eizoglobal.com>



# Kapitel 7 Glossar

## Adobe®RGB

Dies ist eine Definition des praktischen RGB-Farbraums, der von Adobe Systems im Jahr 1998 eingeführt wurde. Der Farbwiedergabebereich (Farbskala) ist weiter als bei sRGB und sehr gut für Anwendungen wie Drucken usw. geeignet.

## Auflösung

Das LCD-Display besteht aus einer großen Anzahl von Pixeln bestimmter Größe, die beleuchtet sind, um Bilder darzustellen. Dieser Monitor setzt sich aus 2560 horizontalen und 1440 vertikalen Pixeln zusammen. Bei einer Auflösung von 2560 × 1440 Pixel werden alle Pixel als ein Vollbild beleuchtet (1:1).

## DisplayPort

Dies ist der Schnittstellenstandard für Bildsignale, die VESA-konform standardisiert sind. Er wurde mit dem Ziel entwickelt, die herkömmlichen DVI- und analogen Schnittstellen zu ersetzen und kann hochauflösende Signale sowie Tonsignale übertragen, die nicht von DVI unterstützt werden. Die Anschlüsse mit Standardgröße und kleiner Größe wurden standardisiert.

## DVI (Digital Visual Interface)

Bei DVI handelt es sich um einen digitalen Schnittstellenstandard. DVI ermöglicht die direkte und verlustfreie Übertragung digitaler PC-Daten.

Verwendet werden hierbei das TMDS-Signalübertragungsverfahren sowie DVI-Anschlüsse. Es gibt zwei Arten von DVI-Anschlüssen: Der eine ist ein DVI-D-Anschluss für den digitalen Signaleingang. Der andere ist ein DVI-I-Anschluss sowohl für den digitalen als auch für analoge Signaleingänge.

## Farbraum

Es stehen unterschiedliche Farbräume wie YUV und RGB zur Verfügung. Mithilfe des YUV-Farbraums werden die Farben durch die Leuchtdichte (Y), den Farbunterschied von Blau (U) und den Farbunterschied von Rot (V) dargestellt.

Mithilfe des RGB-Farbraums werden die Farben durch Abstufungen der drei Farben Rot (R), Grün (G) und Blau (B) dargestellt.

## Gain

Justiert jeden Farbparameter für rot, grün und blau. Ein LCD-Monitor stellt Farben mithilfe von Licht dar, das den Farbfilter des Displays durchdringt. Rot, grün und blau sind die drei Primärfarben. Alle Farben des Monitors werden durch Mischung dieser drei Farben erzeugt. Der Farbton kann durch Justierung der Intensität, mit der das Licht die einzelnen Farbfilter durchdringt, verändert werden.

## Gamma

Die Monitorhelligkeit variiert nicht linear mit dem Eingangssignalpegel. Dieses Phänomen wird allgemein als „Gamma-Charakteristik“ bezeichnet. Bei einem niedrigen Gamma-Wert wird der Mitteltonbereich heller und bei einem hohen Gamma-Wert dunkler angezeigt. Änderungen des Gamma-Werts haben keinen Einfluss auf den Kontrast. Es sollte ein für den Anzeigeeinhalt angemessener Gamma-Wert gewählt werden.

## **HDCP (High-bandwidth Digital Content Protection)**

Ein digitales Signalverschlüsselungssystem wurde entwickelt, um die digitalen Inhalte, wie z. B. Video, Musik usw. mit Kopierschutz zu versehen.

Dadurch werden die digitalen Inhalte sicher übertragen, indem die digitalen Inhalte auf der Ausgangsseite verschlüsselt, über einen DVI- oder HDMI-Anschluss gesendet und auf der Eingangsseite wieder entschlüsselt werden.

Digitale Inhalte können nicht reproduziert werden, wenn beide Geräte auf der Ausgangs- als auch auf der Eingangsseite nicht mit einem HDCP-System kompatibel sind.

## **HDMI (High-Definition Multimedia Interface)**

HDMI ist ein digitaler Schnittstellenstandard, der für elektrische Geräte oder AV-Geräte entwickelt wurde. Dieser Standard basiert auf dem DVI-Standard, einem Schnittstellenstandard für die Verbindung zwischen einem PC und einem Monitor. Das projizierte Bild, Ton und Steuersignal ist ohne Komprimierung über ein Kabel möglich.

## **L\***

L\* ist ein Helligkeitswert, der auf den CIELUV- und CIELAB-Farbräumen basiert. CIELUV und CIELAB sind Farbräume, die die Beziehung zwischen Farbe und menschlichem Sehvermögen beschreiben, wobei L\* der wahrgenommenen Helligkeit entspricht.

## **sRGB (Standard RGB)**

Internationaler Standard für die Farbproduktion und den Farbraum bei Peripheriegeräten (wie Monitoren, Druckern, Digitalkameras, Scannern). Als eine Form der einfachen Farbübereinstimmung für das Internet können Farben mit Farbtönen angezeigt werden, die denen der Übertragungs- und Empfangsgeräte sehr nahe kommen.

## **Temperatur**

Bei der Farbtemperatur handelt es sich um ein Verfahren zum Messen des weißen Farbtons, üblicherweise angegeben in Kelvin. Bei niedrigen Temperaturen bekommt der Bildschirm einen Rotstich, während sich bei hohen Temperaturen, ähnlich wie bei einer Flamme, ein Blaustich bemerkbar lässt.

5.000 K: Leicht rötliches Weiß

6.500 K: Weiß, das als Kunstlichtfarbe bezeichnet wird

9.300 K: Leicht bläuliches Weiß

# Anhang

## Marke

Die Bezeichnungen HDMI und HDMI High-Definition Multimedia Interface sowie das HDMI-Logo sind Marken oder eingetragene Marken von HDMI Licensing, LLC in den Vereinigten Staaten und anderen Ländern.

Das DisplayPort Compliance Logo und VESA sind eingetragene Marken der Video Electronics Standards Association.

Das SuperSpeed USB Trident-Logo ist eine eingetragene Marke von USB Implementers Forum, Inc.



Kensington und MicroSaver sind eingetragene Marken der ACCO Brands Corporation.

Thunderbolt ist eine Marke der Intel Corporation in den USA und/oder anderen Ländern.

Microsoft, Windows und Windows Vista sind eingetragene Marken der Microsoft Corporation in den USA und anderen Ländern.

Adobe ist eine eingetragene Marke von Adobe Systems Incorporated in den USA und anderen Ländern.

Apple, Mac OS, Macintosh und ColorSync sind eingetragene Marken von Apple Inc.

EIZO, das EIZO Logo, ColorEdge, DuraVision, FlexScan, FORIS, RadiCS, RadiForce, RadiNET, Raptor und ScreenManager sind eingetragene Marken der EIZO Corporation in Japan und anderen Ländern.

ColorEdge Tablet Controller, ColorNavigator, CuratOR, EcoView NET, EIZO EasyPIX, EIZO Monitor Configurator, EIZO ScreenSlicer, G-Ignition, i•Sound, Quick Color Match, Re/Vue, Screen Administrator und UniColor Pro sind Marken der EIZO Corporation.

Alle anderen Marken und Produktnamen sind Marken oder eingetragene Marken ihrer jeweiligen Inhaber.

## Lizenz / Urheberrecht

Die für den auf diesem Produkt angezeigten Text verwendete Bitmap-Schriftart „Round Gothic Bold“ wurde von Ricoh entworfen.

# FCC Declaration of Conformity

For U.S.A. , Canada, etc. (rated 100-120 Vac) Only

## FCC Declaration of Conformity

We, the Responsible Party

EIZO Inc.

5710 Warland Drive, Cypress, CA 90630

Phone: (562) 431-5011

declare that the product

Trade name: EIZO

Model: ColorEdge CG2730

is in conformity with Part 15 of the FCC Rules. Operation of this product is subject to the following two conditions: (1) this device may not cause harmful interference, and (2) this device must accept any interference received, including interference that may cause undesired operation.

This equipment has been tested and found to comply with the limits for a Class B digital device, pursuant to Part 15 of the FCC Rules. These limits are designed to provide reasonable protection against harmful interference in a residential installation. This equipment generates, uses, and can radiate radio frequency energy and, if not installed and used in accordance with the instructions, may cause harmful interference to radio communications. However, there is no guarantee that interference will not occur in a particular installation. If this equipment does cause harmful interference to radio or television reception, which can be determined by turning the equipment off and on, the user is encouraged to try to correct the interference by one or more of the following measures.

- \* Reorient or relocate the receiving antenna.
- \* Increase the separation between the equipment and receiver.
- \* Connect the equipment into an outlet on a circuit different from that to which the receiver is connected.
- \* Consult the dealer or an experienced radio/TV technician for help.

Changes or modifications not expressly approved by the party responsible for compliance could void the user's authority to operate the equipment.

### Note

Use the attached specified cable below or EIZO signal cable with this monitor so as to keep interference within the limits of a Class B digital device.

- AC Cord
- Shielded Signal Cable (enclosed)

## Canadian Notice

This Class B digital apparatus complies with Canadian ICES-003.

Cet appareil numérique de la classe B est conforme à la norme NMB-003 du Canada.

# BEGRENZTE GARANTIE

## BEGRENZTE GARANTIE

EIZO Corporation (im Weiteren als „EIZO“ bezeichnet) und die Vertragsimporteure von EIZO (im Weiteren als „Vertrieb(e)“ bezeichnet) garantieren dem ursprünglichen Käufer (im Weiteren als „Erstkäufer“ bezeichnet), der das in diesem Dokument vorgegebene Produkt (im Weiteren als „Produkt“ bezeichnet) von EIZO oder einem Vertrieb erworben hat, gemäß den Bedingungen dieser beschränkten Garantie (im Weiteren als „Garantie“ bezeichnet), dass EIZO und der Vertrieb nach eigenem Ermessen das Produkt entweder kostenlos reparieren oder austauschen, falls der Erstkäufer innerhalb der Garantiefrist (weiter unten festgelegt) eine Fehlfunktion bzw. Beschädigung des Produkts feststellt, die während des normalen Gebrauchs des Produkts gemäß den Anweisungen des zum Lieferumfang des Produkts gehörenden Benutzerhandbuchs (im Weiteren als „Benutzerhandbuch“ bezeichnet) aufgetreten ist.

Die Dauer der Garantieleistung beträgt (i) fünf (5) Jahre ab dem Erstverkaufsdatum des Produkts oder (ii) 30.000 Betriebsstunden des Produkts (im Weiteren als „Garantiefrist“ bezeichnet). Die Helligkeit des Produkts wird allerdings nur garantiert, wenn das Produkt innerhalb der empfohlenen Helligkeit, wie im Benutzerhandbuch beschrieben, verwendet wird. Die Dauer der Garantiefrist ist außerdem auf fünf (5) Jahre ab dem Kaufdatum des Produkts beschränkt, vorausgesetzt, dass die Benutzungszeit des Produkts maximal 10.000 Betriebsstunden. EIZO und die Vertriebe übernehmen über den Rahmen dieser Garantie hinaus hinsichtlich des Produkts keinerlei Haftung oder Verpflichtung dem Erstkäufer oder Dritten gegenüber.

Nach Ablauf von fünf (5) Jahren nach Ende der Produktion solcher Teile werden EIZO und Vertriebshändler keine Teile (mit Ausnahme von Konstruktionsteilen) mehr vorhalten und lagern. EIZO und seine Vertriebspartner verpflichten sich, bei einer etwaigen Reparatur des Monitors ausschließlich Produkte gemäß den EIZO-Qualitätssicherungsstandards zu verwenden. Wenn das Gerät aufgrund seines Zustands oder eines Fehlbestands bei einem entsprechenden Teil nicht repariert werden kann, können EIZO und Vertriebshändler statt der Reparatur des Geräts den Austausch gegen ein Produkt mit gleichwertiger Leistung anbieten.

Diese Garantie gilt nur in Ländern oder Gebieten, in denen sich Vertriebe befinden. Die gesetzlichen Gewährleistungsrechte des Erstkäufers gegenüber dem Verkäufer werden durch diese Garantie nicht berührt.

EIZO und die Vertriebe besitzen im Rahmen dieser Garantie keinerlei Verpflichtung in den folgenden Fällen:

- (a) Produktdefekte, die auf Frachtschäden, Modifikation, Nachgestaltung, Missbrauch, Fehlbedienung, Unfälle, unsachgemäße Installation, Naturkatastrophen, fehlerhafte Wartung und/oder unsachgemäße Reparatur durch eine andere Partei als EIZO und die Vertriebe zurückzuführen sind.
- (b) Eine Inkompatibilität des Produkts aufgrund von technischen Neuerungen und/oder neuen Bestimmungen, die nach dem Kauf in Kraft treten.
- (c) Jegliche Verschlechterung des Sensors.
- (d) Jegliche Verschlechterung der Bildschirmleistung, die durch Verschleißteile wie das LCD-Panel und/oder die Hintergrundbeleuchtung usw. hervorgerufen werden (z.B. Veränderungen von Helligkeit oder Helligkeitsverteilung, Veränderungen von Farbe oder Farbverteilung, Pixeldefekte einschließlich von durchgebrannten Pixeln usw.).
- (e) Jegliche Abnutzung des Produkts, die auf einen Gebrauch mit einer höheren Helligkeit als die im Benutzerhandbuch genannte empfohlene Helligkeit zurückzuführen ist.
- (f) Produktdefekte, die durch externe Geräte verursacht werden.
- (g) Jeglicher Defekt eines Produkts, dessen ursprüngliche Seriennummer geändert oder entfernt wurde.
- (h) Normale Abnutzung des Produkts, insbesondere von Verbrauchsteilen, Zubehörteilen und/oder Beilagen (z.B. Tasten, drehbare Teile, Kabel, Benutzerhandbuch usw.); sowie
- (i) Verformungen, Verfärbungen und/oder Verziehungen am Produktäußeren, einschließlich der Oberfläche des LCD-Panels.

Bei Inanspruchnahme der Garantieleistung ist der Erstkäufer verpflichtet, das Produkt auf eigene Kosten und in der Originalverpackung bzw. einer anderen geeigneten Verpackung, die einen gleichwertigen Schutz gegen Transportschäden bietet, an den örtlichen Vertrieb zu übersenden, wobei der Erstkäufer das Transportrisiko gegenüber Schäden und/oder Verlust trägt. Zum Zeitpunkt der Inanspruchnahme der Garantieleistung muss der Erstkäufer einen Verkaufsbeleg vorweisen, auf dem das Kaufdatum angegeben ist.

Die Garantiefrist für ein im Rahmen dieser Garantie ausgetauschtes und/oder repariertes Produkt erlischt nach Ablauf der ursprünglichen Garantiefrist.

EIZO ODER DIE EIZO-VERTRAGSIMPORTEURE HAFTEN NICHT FÜR ZERSTÖRTE DATENBESTÄNDE ODER DIE KOSTEN DER WIEDERBESCHAFFUNG DIESER DATENBESTÄNDE AUF JEDLICHEN DATENTRÄGERN ODER TEILEN DES PRODUKTS, DIE IM RAHMEN DER GARANTIE BEI EIZO ODER DEN EIZO-VERTRAGSIMPORTEUREN ZUR REPARATUR EINGEREICHT WURDEN.

EIZO UND DIE EIZO-VERTRAGSIMPORTEURE GEBEN WEDER EXPLIZITE NOCH IMPLIZITE GARANTIEEN IN BEZUG AUF DIESES PRODUKT UND SEINE QUALITÄT, LEISTUNG, VERKÄUFLICHKEIT ODER EIGNUNG FÜR EINEN BESTIMMTEN ZWECK. AUF KEINEN FALL SIND EIZO ODER DIE EIZO-VERTRAGSIMPORTEURE VERANTWORTLICH FÜR JEDLICHE ZUFÄLLIGE, INDIREKTE, SPEZIELLE, FOLGE- ODER ANDERE SCHÄDEN JEDLICHER ART (EINSCHLIESSLICH OHNE JEDE BEGRENZUNG SCHÄDEN BEZÜGLICH PROFITVERLUST, GESCHÄFTSUNTERBRECHUNG, VERLUST VON GESCHÄFTSINFORMATION ODER JEDLICHE ANDEREN FINANZIELLEN EINBUSSEN), DIE DURCH DIE VERWENDUNG DES PRODUKTES ODER DIE UNFÄHIGKEIT ZUR VERWENDUNG DES PRODUKTES ODER IN JEDLICHER BEZIEHUNG MIT DEM PRODUKT, SEI ES BASIEREND AUF VERTRAG, SCHADENSERSATZ, NACHLAESSIGKEIT, STRIKTE HAFTPFLICHT ODER ANDEREN FORDERUNGEN ENTSTEHEN, AUCH WENN EIZO UND DIE EIZO-VERTRAGSIMPORTEURE IM VORAUS ÜBER DIE MÖGLICHKEIT SOLCHER SCHÄDEN INFORMIERT WURDEN. DIESER AUSSCHLUSS ENTHÄLT AUCH JEDE HAFTPFLICHT, DIE AUS FORDERUNGEN DRITTER GEGEN DEN ERSTKÄUFER ENTSTEHEN KANN. ZWECK DIESER KLAUSEL IST ES, DIE HAFTUNG VON EIZO UND DEN VERTRIEBEN GEGENÜBER FORDERUNGEN ZU BEGRENZEN, DIE AUS DIESER BESCHRÄNKTEN GARANTIE UND/ODER DEM VERKAUF ENTSTEHEN KÖNNEN.

# Informationen zum Thema Recycling

## Recycling Information

This product, when disposed of, is supposed to be collected and recycled according to your country's legislation to reduce environmental burden. When you dispose of this product, please contact a distributor or an affiliate in your country.

The contact addressees are listed on the EIZO website below.

<http://www.eizoglobal.com>

For recycling information for customers in Switzerland, please refer to the following website.

<http://www.swico.ch>

## Informationen zum Thema Recycling

Dieses Produkt muss gemäß den Vorschriften Ihres Landes zur Entlastung der Umwelt recyclet werden. Wenden Sie sich bei der Entsorgung dieses Produkts an einen Verteiler oder eine Tochtergesellschaft in Ihrem Land.

Die Adressen zur Kontaktaufnahme sind auf der unten angegebenen Website von EIZO aufgeführt.

<http://www.eizoglobal.com>

Kunden in der Schweiz entnehmen Informationen zum Recycling der folgenden Website:

<http://www.swico.ch>

## Informations sur le recyclage

Ce produit doit être jeté aux points de collecte prévus à cet effet et recyclé conformément à la législation de votre pays, afin de réduire l'impact sur l'environnement. Lorsque vous jetez ce produit, veuillez contacter un distributeur ou une société affiliée de votre pays.

Les adresses des distributeurs sont répertoriées sur le site Web EIZO ci-dessous.

<http://www.eizoglobal.com>

Pour les clients en Suisse, veuillez consulter le site Web suivant afin d'obtenir des informations sur le recyclage.

<http://www.swico.ch>

## Información sobre reciclaje

Este producto debe desecharse y reciclarse según la legislación del país para reducir el impacto medioambiental. Cuando desee deshacerse de este producto, póngase en contacto con un distribuidor o una filial de su país.

Encontrará las direcciones de contacto en el sitio web de EIZO que se indica a continuación.

<http://www.eizoglobal.com>

## Informazioni sul riciclaggio

Per lo smaltimento e il riciclaggio del presente prodotto, attenersi alle normative vigenti nel proprio paese per ridurre l'impatto ambientale. Per lo smaltimento, rivolgersi ad un distributore o un affiliato presenti nel proprio paese.

Gli indirizzi sono elencati nel sito Web EIZO riportato di seguito.

<http://www.eizoglobal.com>

Per informazioni sul riciclaggio per i clienti in Svizzera, consultare il sito Web riportato di seguito.

<http://www.swico.ch>

## Återvinningsinformation

När denna produkt kasseras ska den hanteras och återvinnas enligt landets föreskrifter för att reducera miljöpåverkan. När du kasserar produkten ska du kontakta en distributör eller representant i ditt land.

Kontaktadresserna listas på EIZO-webbplatsen nedan.

<http://www.eizoglobal.com>

## Πληροφορίες ανακύκλωσης

Το προϊόν αυτό, όταν απορρίπτεται, πρέπει να συλλέγεται και να ανακυκλώνεται σύμφωνα με τη νομοθεσία της χώρας σας έτσι ώστε να μην επιβαρύνει το περιβάλλον. Για να απορρίψετε το προϊόν, επικοινωνήστε με έναν αντιπρόσωπο ή μια θυγατρική εταιρεία στη χώρα σας.

Οι διευθύνσεις επικοινωνίας αναγράφονται στην τοποθεσία web της EIZO παρακάτω.

<http://www.eizoglobal.com>

## Сведения по утилизации

По истечении срока службы данного продукта его следует принести на сборный пункт и утилизировать в соответствии с действующими предписаниями в вашей стране, чтобы уменьшить вредное воздействие на окружающую среду. Прежде чем выбросить данный продукт, обратитесь к дистрибьютору или в местное представительство компании в вашей стране.

Контактные адреса можно найти на веб-узле EIZO.

<http://www.eizoglobal.com>

## Informatie over recycling

Wanneer u dit product wilt weggooien, moet het uit milieu-overwegingen worden verzameld en gerecycled volgens de betreffende wetgeving van uw land. Wanneer u dit product wilt weggooien, moet u contact opnemen met een distributeur of een partner in uw land.

De contactadressen worden vermeld op de volgende EIZO-website.

<http://www.eizoglobal.com>

## Informação sobre reciclagem

Este produto, quando o deitar fora, deve ser recolhido e reciclado de acordo com a legislação do seu país para reduzir a poluição. Quando deitar fora este produto, contacte um distribuidor ou uma filial no seu país.

Os endereços de contacto estão listados no website do EIZO, abaixo.

<http://www.eizoglobal.com>

## Oplysninger om genbrug

Dette produkt forventes ved bortskaffelse at blive indsamlet og genbrugt i overensstemmelse med lovgivningen i dit land for at reducere belastningen af miljøet. Når du bortskaffer denne produkt, skal du kontakte en distributør eller et tilknyttet selskab i dit land.

Adresserne på kontaktpersonerne er angivet på EIZO's websted nedenfor.

<http://www.eizoglobal.com>

## Kierrätystä koskevia tietoja

Tuote tulee hävittää kierrättämällä maan lainsäädännön mukaisesti ympäristön kuormittumisen vähentämiseksi. Kun hävität tuotteen, ota yhteyttä jälleenmyyjään tai tytäryhtiöön maassasi.

Yhteystiedot löytyvät EIZOn Internet-sivustolta.

<http://www.eizoglobal.com>

## Wykorzystanie surowców wtórnych

Ten produkt po zużyciu powinien być zbierany i przetwarzany zgodnie z krajowymi przepisami dotyczącymi ochrony środowiska. Wyrzucając ten produkt, należy skontaktować się z lokalnym dystrybutorem lub partnerem. Adresy kontaktowe można znaleźć we wskazanej poniżej witrynie internetowej firmy EIZO.

<http://www.eizoglobal.com>

## Informace o recyklaci

Při likvidaci produktu musí být produkt vyzvednut a recyklován podle zákonů příslušné země, aby nedocházelo k zatěžování životního prostředí. Zbavujete-li se produktu, kontaktujte distributora nebo pobočku ve své zemi. Kontaktní adresy jsou uvedeny na následující webové stránce společnosti EIZO.  
<http://www.eizoglobal.com>

## Ringlussevõtu alane teave

Keskkonnakoormuse vähendamiseks tuleks kasutatud tooted kokku koguda ja võtta ringlusse vastavalt teie riigi seadustele. Kui kõrvaldate käesoleva toote, võtke palun ühendust turustaja või filiaaliga oma riigis. Kontaktisikud on toodud EIZO veebilehel järgmisel aadressil:  
<http://www.eizoglobal.com>

## Újrahasznosítási információ

Jelen terméket, amikor eldobjuk, az illető ország törvényei alapján kell összegyűjteni és újrahasznosítani, hogy csökkentsük a környezet terhelését. Amikor ezt a terméket eldobja, kérjük lépjen kapcsolatba egy országon belüli forgalmazóval vagy társvállalkozással.  
A kapcsolat címei az EIZO alábbi weboldalán találhatók felsorolva:  
<http://www.eizoglobal.com>

## Podatki o recikliranju

Ob koncu uporabe odslužen izdelek izročite na zbirno mesto za recikliranje v skladu z okoljevarstveno zakonodajo vaše države. Prosimo, da se pri odstranjevanju izdelka obrnete na lokalnega distributerja ali podružnico.  
Kontaktne naslovi so objavljeni na spodaj navedenih spletnih straneh EIZO:  
<http://www.eizoglobal.com>

## Informácie o recyklácii

Pri likvidácii musí byť tento výrobok recyklovaný v súlade s legislatívou vašej krajiny, aby sa znížilo zaťaženie životného prostredia. Keď sa chcete zbaviť tohto výrobku, kontaktujte prosím distribútora alebo pobočku vo vašej krajine.  
Zoznam kontaktných adries je uvedený na nasledovnej webovej stránke firmy EIZO:  
<http://www.eizoglobal.com>

## Pārstrādes informācija

Utilizējot šo produktu, tā savākšana un pārstrāde veicama atbilstoši jūsu valsts likumdošanas prasībām attiecībā uz slodzes uz vidi samazināšanu. Lai veiktu šī produkta utilizāciju, sazinieties ar izplatītāju vai pārstāvniecību jūsu valstī.  
Kontaktadrese ir norādītas zemāk minētajā EIZO tīmekļa vietnē.  
<http://www.eizoglobal.com>

## Informacja apie gražinamąjį perdirbimą

Šalinant (išmetant) šiuos gaminius juos reikia surinkti ir perdirbti gražinamuju būdu pagal jūsų šalies teisės aktus, siekiant sumažinti aplinkos teršimą. Kai reikia išmesti šį gaminį, kreipkitės į jūsų šalyje veikiančią gaminių pardavimo atstovybę arba jos filialą.  
Kontaktiniai adresatai nurodyti EIZO interneto svetainėje.  
<http://www.eizoglobal.com>



## Информация относно рециклиране

При изхвърлянето на този продукт се предлага събирането и рециклирането му съобразно законите на вашата страна за да се намали замърсяването на околната среда. Когато искате да се освободите от този продукт, моля свържете се с търговския му представител или със съответните органи отговарящи за това във вашата страна.

Данните за връзка с нас са описани на следния Интернет сайт на EIZO:  
<http://www.eizoglobal.com>

## Informație referitoare la reciclare

Acest produs, când debarasat, trebuie colectat și reciclat conform legislației țării respective ca să reducem sarcina mediului. Când se debarasează de acest produs, vă rugăm să contactați un distribuitor sau un afiliat al țării respective.

Adresele de contact le găsiți pe pagina de web al EIZO:  
<http://www.eizoglobal.com>

## معلومات عن إعادة التدوير

عند التخلص من هذا المنتج، من الضروري تجميعه وإعادة تدويره وفقاً للقوانين المتبعة في بلدك لتقليل العبء المسلط على البيئة. عندما تتخلص من هذا المنتج، يرجى الاتصال بموزع أو طرف متنسب إليه في بلدك. عناوين الاتصال مدرجة في موقع ايزو EIZO ادناه على شبكة الانترنت.

<http://www.eizoglobal.com>

## Geri Dönüşüm Bilgisi

Bu ürünün, atılacağı zaman, ülkenizin çevre kirliliğinin azaltılması konusundaki mevzuatına göre toplanması ve yeniden değerlendirilmesi gerekmektedir. Ürünü atacağınız zaman lütfen ülkenizdeki bir distribütör veya ilgili kuruluşla temasa geçiniz.

İrtibat adresleri aşağıdaki EIZO web sitesinde verilmiştir.  
<http://www.eizoglobal.com>

