

Manuel d'utilisation

ColorEdge® CG2730

Moniteur LCD à gestion de couleurs

Important

Veillez lire attentivement les PRECAUTIONS, le Manuel d'utilisation ainsi que le Guide d'installation (tome séparé) afin de vous familiariser avec ce produit et de l'utiliser efficacement et en toute sécurité.

-
- **Veillez lire le Guide d'installation pour les informations de base, depuis la connexion du moniteur à l'ordinateur jusqu'à son utilisation.**
 - **La dernière version du Manuel d'utilisation est à disposition pour téléchargement sur site web :**
<http://www.eizoglobal.com>
-



Emplacements des étiquettes de sécurité

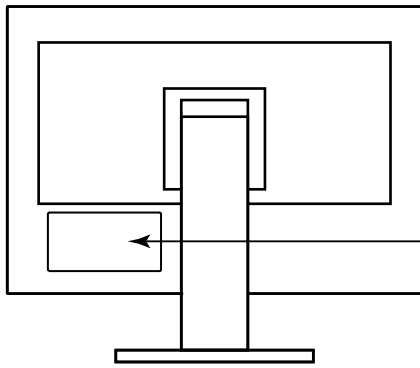

WARNING
RISK OF ELECTRIC SHOCK. DO NOT OPEN.
AVERTISSEMENT
RISQUE DE CHOC ELECTRIQUE. NE PAS OUVRIR.
WARNUNG
GEFAHR DES ELEKTRISCHEN SCHLAGES. RÜCKWAND NICHT ENTFERNEN.
警告
触电危険、请勿打开后盖。
警告
感電の恐れあり、カバーをあげないでください。
The equipment must be connected to a grounded main outlet.
L'appareil doit être relié à une prise avec terre.
Jordet stikkontakt skal benyttes når apparatet tilkobles datanett.
Apparaten skall anslutas till jordat nätuttag.
设备必须连接到接地的电源插座。
電源コードのアースは必ず接地してください。

Ce produit a été spécialement réglé pour l'utilisation dans la région dans laquelle il a d'abord été livré. Si utilisé en dehors de cette région, le produit pourrait ne pas fonctionner comme indiqué dans les spécifications.

Aucune partie de ce manuel ne peut être reproduite, enregistrée dans un système documentaire ou transmise sous quelque forme et par quelque moyen que ce soit électronique, mécanique ou autre, sans l'autorisation écrite préalable de EIZO Corporation.

EIZO Corporation n'est tenu à aucun engagement de confidentialité sauf en cas d'accord préalable passé avant la réception de ces informations par EIZO Corporation. Malgré tous les efforts déployés pour garantir la mise à jour des informations contenues dans ce manuel, veuillez noter que les caractéristiques techniques du moniteur EIZO sont sujettes à modification sans préavis.

Avertissement concernant le moniteur

Outre les fonctions générales, telles que la création de documents et la visualisation de contenu multimédia, ce produit est également prévu pour des applications telles que la création d'images et de graphiques ainsi que le traitement photo numérique, nécessitant une reproduction fidèle des couleurs.

Ce produit a été réglé spécialement en usine en fonction de la région de destination prévue. Les performances du produit peuvent être différentes de celles indiquées dans les caractéristiques en cas d'utilisation dans une région différente de celle prévue à l'origine.

Ce produit peut ne pas être couvert par la garantie pour des usages autres que ceux décrits dans le présent manuel.

Les spécifications notées dans ce manuel ne sont applicables que lorsque les éléments suivants sont utilisés :

- Cordons d'alimentation fournis avec le produit
 - Câbles de signalisation spécifiés par nos soins
-

Utilisez uniquement avec ce produit les produits optionnels fabriqués ou spécifiés par nos soins.

Si vous placez ce produit sur un bureau avec une surface laquée, la couleur risque d'adhérer au bas du support en raison de la composition du caoutchouc.

3 minutes (sous nos conditions de mesure) sont nécessaires à la stabilisation des performances des composants électriques. Veuillez attendre au moins 30 minutes après avoir mis en marche le moniteur pour le régler.

Les moniteurs devraient être réglés à une luminosité inférieure pour réduire les changements de luminosité causés par une utilisation à long terme et maintenir un affichage stable.

Lorsque l'image de l'écran change après que la même image est restée affichée pendant une période prolongée, une image rémanente risque de s'afficher. Utilisez l'économiseur d'écran ou la fonction d'économie d'énergie pour éviter d'afficher la même image pendant une période prolongée.

Si le moniteur affiche un contenu en continu sur une longue période, des taches sombres ou des brûlures sont susceptibles d'apparaître sur l'écran. Afin d'optimiser la durée de vie d'un moniteur, nous vous conseillons de l'éteindre régulièrement.

Un nettoyage périodique est recommandé pour conserver son aspect neuf au moniteur et prolonger sa durée de vie (Référez-vous à « [Nettoyage](#) » (page 4)).

Le panneau LCD est fabriqué à l'aide d'une technologie de haute précision. Bien que, il est possible que des pixels manquants ou des pixels allumés apparaissent sur l'écran LCD. Il ne s'agit pas d'un dysfonctionnement. Pourcentage de points effectifs : 99,9994 % ou supérieur.

La durée de vie du rétro-éclairage du panneau LCD est limitée. Si l'écran s'assombrit ou se brouille, prenez contact avec votre représentant local EIZO.

N'appuyez pas violemment sur le panneau ou sur les bords, vous risqueriez d'endommager l'affichage en laissant du moirage, etc. Une pression continue sur le panneau peut le détériorer ou l'endommager. (Si des marques de pression restent sur le panneau, affichez un écran noir ou blanc sur le moniteur. Le problème peut être ainsi résolu.)

Ne rayez et n'appuyez pas sur le panneau avec des objets pointus, car cela pourrait endommager le panneau. Ne tentez jamais de le nettoyer à sec avec du tissu, au risque de le rayer.

Lorsque le moniteur est froid et déplacé dans une autre pièce ou lorsque la température de la pièce augmente rapidement, de la condensation peut se former à l'intérieur et à l'extérieur du moniteur. Dans ce cas, ne mettez pas le moniteur sous tension. Et attendez la disparition de la condensation. Sinon, le moniteur pourrait être endommagé.

Nettoyage

Attention

- Les produits chimiques tels que l'alcool et les solutions antiseptiques peuvent provoquer des variations du brillant, ternir et atténuer la carrosserie ou du panneau et détériorer la qualité de l'image.
 - N'utilisez jamais de diluant, de la benzine, de cire et de poudre abrasive, ce qui peut endommager la carrosserie ou le panneau.
-

Vous pouvez enlever les taches de la carrosserie et la surface de l'écran en utilisant le chiffon ScreenCleaner.

Pour un confort d'utilisation du moniteur

- Un écran trop sombre ou trop lumineux peut abîmer les yeux. Ajustez la luminosité du moniteur en fonction des conditions ambiantes.
- Regarder le moniteur trop longtemps entraîne une fatigue oculaire. Faites des pauses de 10 minutes toutes les heures.

Contenu

Avertissement concernant le moniteur	3	5-1. Aucune image	35
Nettoyage	4	5-2. Problèmes d'image	36
Pour un confort d'utilisation du moniteur.....	4	5-3. Autres problèmes	37
Contenu	5	5-4. Problèmes avec le capteur de calibrage et SelfCalibration	38
Chapitre 1 Introduction	6	Chapitre 6 Références	39
1-1. Caractéristiques	6	6-1. Fixer le bras optionnel	39
1-2. Contrôles et fonctions	8	6-2. Fixation/retrait du serre-câbles	41
● Avant	8	6-3. Connecter plusieurs périphériques externes	42
● Arrière	9	6-4. Faire usage du protocole USB (Universal Serial Bus)	43
1-3. EIZO LCD Utility Disk	10	● Configuration système requise	43
● Contenu du disque et vue d'ensemble des logiciels.....	10	● Procédure de connexion (installation de la fonction USB)	44
● Pour utiliser ColorNavigator 6	10	6-5. Spécifications	45
1-4. Résolutions compatibles	11	● Dimensions externes	47
● DVI.....	11	● Paramètres par défaut	48
● DisplayPort.....	12	● Accessoires.....	48
● HDMI	13	Chapitre 7 Glossaire	49
1-5. Configurer la résolution	14	Annexe	51
● Windows 10.....	14	Marque commerciale	51
● Windows 8.1 / Windows 7	14	Licence / Droit d'auteur	51
● OS X Mountain Lion (10.8) ou version ultérieure	14	FCC Declaration of Conformity	52
● Mac OS X 10.7	14	GARANTIE LIMITÉE	53
Chapitre 2 Réglages/configuration de base ...	15	Informations sur le recyclage	54
2-1. Mode d'utilisation des boutons	15		
2-2. Changer de signal d'entrée	15		
2-3. Changement de mode d'affichage (mode couleur)	16		
● Modes d'affichage	16		
2-4. Réglage de la luminosité	16		
Chapitre 3 Réglages/configuration avancés ...	17		
3-1. Fonctionnalités de base du menu réglage ...	17		
3-2. Fonctionnalités du menu réglage	19		
● Couleur.....	19		
● SelfCalibration.....	24		
● Signal	27		
● Préférences.....	29		
● Langues.....	32		
● Informations	32		
Chapitre 4 Réglages administrateur	33		
4-1. Fonctionnalités de base du menu « Réglages administrateur »	33		
4-2. Fonctions du menu « Réglages administrateur »	34		
Chapitre 5 Dépannage	35		

Chapitre 1 Introduction

Merci d'avoir choisi un moniteur LCD couleur fabriqué par EIZO.

1-1. Caractéristiques

- Moniteur 27 pouces à écran large
- Affichage d'une large gamme de couleurs (Couverture RGB Adobe® : 99 %)
- Le rapport de contraste monte jusqu'à 1500:1¹
Un rapport de contraste élevé permet d'afficher un noir plus précis.
^{*1} Valeur standard. Lorsque « DUE Priority » est réglé sur « Brightness »
- Résolution : prend en charge la résolution 2560 x 1440
- Dalle IPS avec angles de visualisation horizontaux et verticaux d'une largeur de 178 °
- L'affichage du moniteur se stabilise dans les 3 minutes environ après la mise sous tension du moniteur.^{*2}
^{*2} D'après les conditions de mesure d'EIZO. Toutefois, en cas d'utilisation de SelfCalibration ([page 24](#)), il est nécessaire d'attendre au moins 30 minutes après la mise sous tension pour obtenir des résultats de mesure corrects.
- Mode de synchronisation de trame pris en charge (23,75 – 30,5 Hz, 47,5 – 61,0 Hz)
- Fonction mode couleur
Reproduit une température de couleur, une correction gamma, et une gamme de couleurs conformes aux standards ci-dessous.
 - Adobe®RGB/sRGB
Voir « [Chapitre 3 Réglages/configuration avancés](#) » ([page 17](#))
- Ce produit est doté d'une sonde d'étalonnage intégrée et prend en charge SelfCalibration afin que l'étalonnage soit réalisé indépendamment par le moniteur.
Voir « [SelfCalibration](#) » ([page 24](#))
- Le logiciel de gestion de couleur « ColorNavigator 6 » vous permet d'étalonner les caractéristiques du moniteur et de créer des profils de couleur.
Voir « [1-3. EIZO LCD Utility Disk](#) » ([page 10](#))
- Doté d'une fonction hub USB qui prend en charge le protocole USB 3.0.
Permet le transfert des données à haut débit, jusqu'à 5 Gb/s, afin de transférer d'importants volumes de données en un temps réduit, depuis et vers des périphériques USB.
Par ailleurs, le port USB aval  prend en charge le rechargement rapide, de sorte que vous pouvez recharger votre smartphone ou votre tablette en un temps très court.
Voir « [6-4. Faire usage du protocole USB \(Universal Serial Bus\)](#) » ([page 43](#)) et « [Port USB CHARGE](#) » ([page 30](#))
- Affiche le contenu protégé HDCP (High Bandwidth Digital Protection).

Attention

Veillez prêter attention aux points suivants lorsque vous utilisez la sonde d'étalonnage intégrée.



Ne touchez pas la sonde d'étalonnage intégrée.

Cela pourrait avoir pour effet de réduire la précision des mesures de la sonde d'étalonnage intégrée, de blesser l'utilisateur ou d'endommager l'équipement.

Attention

- Une température élevée ou un environnement humide peut réduire la précision des mesures de la sonde d'étalonnage intégrée. Nous vous suggérons de conserver et d'utiliser le moniteur dans les conditions suivantes.
 - Température de 30°C maximum
 - Humidité de 70 % maximumÉvitez de placer ou d'utiliser la sonde dans un endroit où elle pourrait être exposée directement au soleil.
- Comme le résultat des mesures réalisées par la sonde intégrée risque d'être affecté, assurez-vous que le niveau de l'éclairage ambiant qui pénètre dans la partie réceptrice de la sonde intégrée ne varie pas trop durant le processus de mesure. Ne touchez pas l'écran lorsque la mesure est en cours.
 - L'utilisation d'un pare-reflets est recommandée.
 - Lors des mesures, tenez votre visage ou tout objet éloigné du moniteur, et évitez de regarder la sonde.
 - Placez le moniteur dans son environnement de telle manière que la lumière extérieure n'entre pas directement dans la sonde.

Remarque

- Ce moniteur prend en charge un affichage orienté en mode portrait. Lorsque vous utilisez l'écran du moniteur en mode portrait, vous pouvez modifier l'orientation du menu réglage (voir « [Rotation du menu](#) » (page 29)).
- Lorsque vous utilisez l'écran du moniteur en mode portrait, la carte graphique prenant en charge l'affichage en mode portrait est requise. Lorsque vous placez le moniteur en mode portrait, les paramètres de votre carte graphique doivent être modifiés. Consultez le manuel utilisateur de la carte graphique pour plus de détails.

1-2. Contrôles et fonctions

● Avant

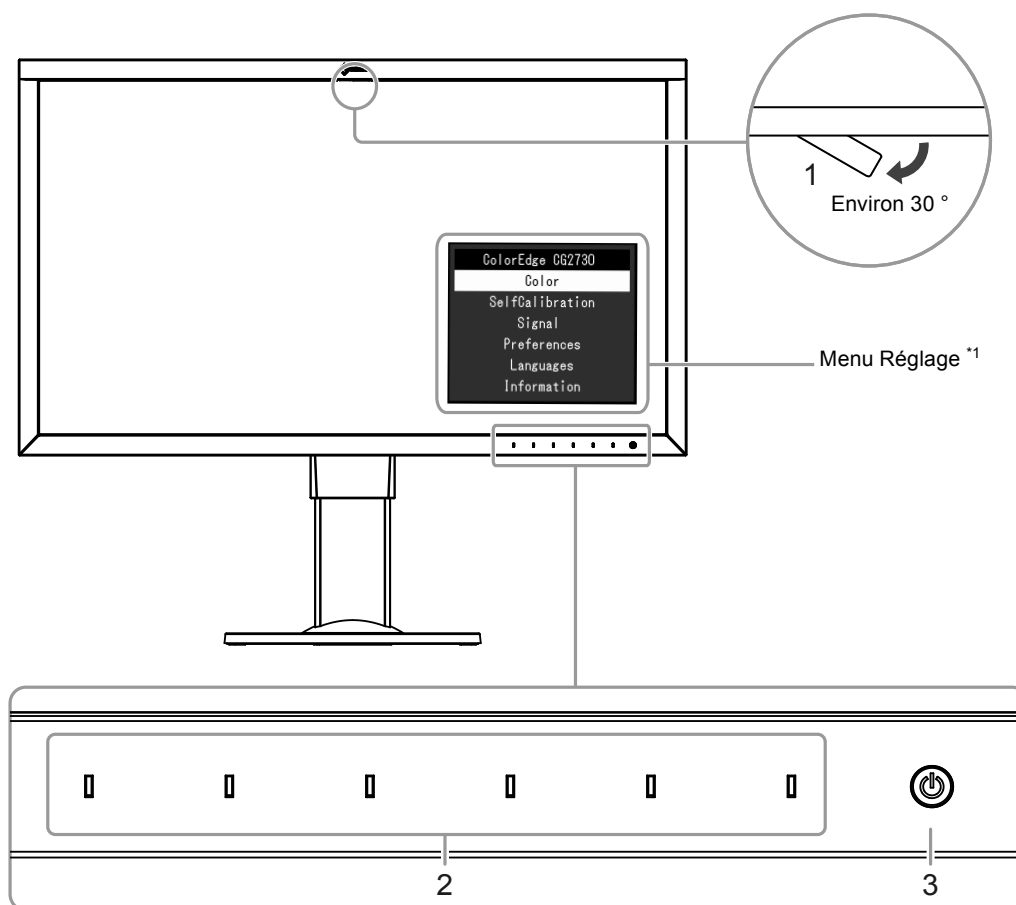

1. Sonde d'étalonnage intégrée	Réalise l'étalonnage, pour bénéficier de moniteurs indépendants. « SelfCalibration » (page 24) (Calibrage automatique) Attention • Ne touchez pas la sonde car cela affecte la précision de la mesure.
2. Boutons de commande	Affiche les menus. Utilisez les boutons selon les instructions du guide d'utilisation. Le voyant s'allume en blanc lorsque vous mettez l'appareil sous tension.
3. Bouton de démarrage	Allume l'appareil ou l'éteint. Le voyant s'allume lorsque vous mettez l'appareil sous tension. La couleur du voyant diffère selon le statut de l'opération effectuée par le moniteur. Blanc : en cours d'exécution Blanc clignotant (deux fois brièvement) : indique que le réétalonnage est nécessaire si le planning de SelfCalibration (page 25) a été configuré. Orange : mode économie d'énergie ARRÊT : coupure de l'alimentation

*1 Reportez-vous à « 3-1. Fonctionnalités de base du menu réglage » (page 17) pour les instructions d'utilisation.

● Arrière

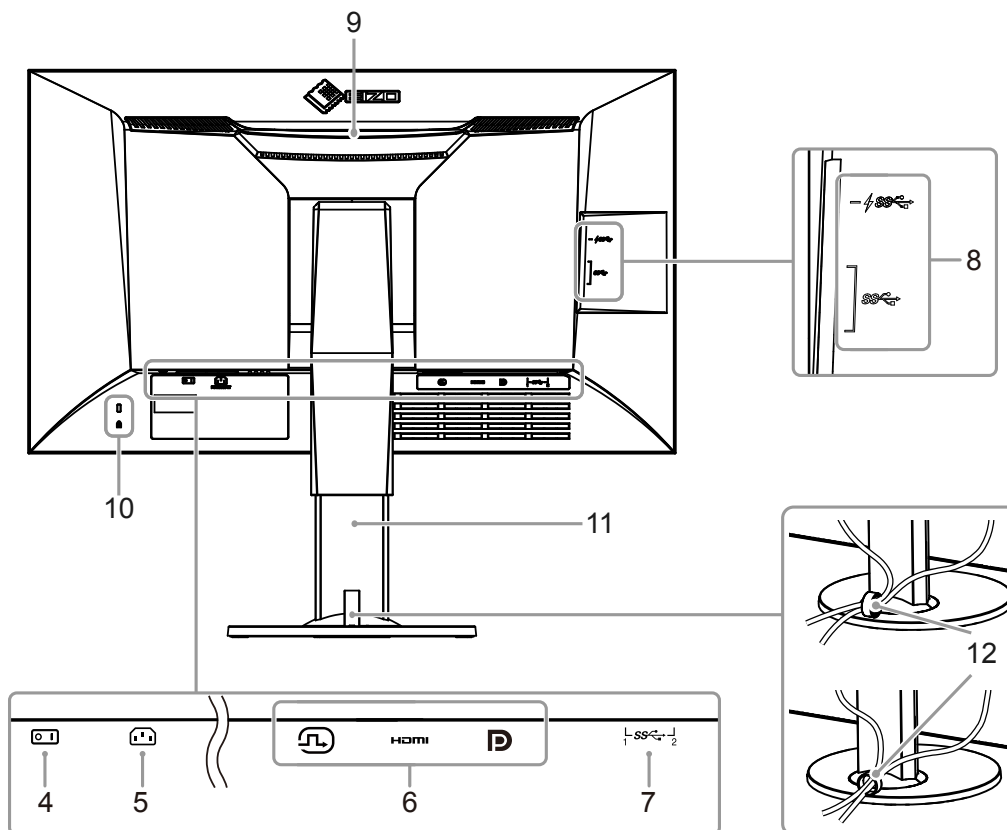

4. Bouton de démarrage principal	Met l'appareil sous tension ou hors tension. : Marche ○ : Arrêt
5. Connecteur d'alimentation.	Branchement du cordon d'alimentation.
6. Connecteurs du signal d'entrée	À gauche : Connecteur DVI-D Centre : Connecteur HDMI Droite : connecteur DisplayPort
7. Port USB en amont	Branchement de câble USB lors de l'utilisation d'un logiciel nécessitant une connexion USB, ou lorsque la fonction concentrateur USB est utilisée (page 43).
8. Port USB en aval	Branchement pour un périphérique USB. Le port prend en charge le rechargement rapide (page 30).
9. Poignée	Cette poignée est prévue pour le transport de l'appareil. Attention <ul style="list-style-type: none"> Saisissez fermement le dessous du moniteur tout en attrapant la poignée, et transportez le moniteur avec prudence afin d'éviter tout risque de chute. Évitez de tenir la zone sur la façade avant du moniteur où se trouve la sonde.
10. Fente pour antivol	Conforme au système de sécurité MicroSaver de Kensington.
11. Socle^{*2}	Ajuste la hauteur et l'angle (inclinaison et rotation) du moniteur. Attention <ul style="list-style-type: none"> Lorsque vous réglez la hauteur ou l'angle, évitez de tenir la zone de capteur sur la façade avant du moniteur.
12. Serre-câbles^{*3}	Recouvre les câbles du moniteur.

*2 Un bras de support (ou un socle) en option peut être fixé en enlevant la partie du socle (voir « [6-1. Fixer le bras optionnel](#) » ([page 39](#))).

*3 Pour plus de détails concernant le montage du serre-câbles, voir « [6-2. Fixation/retrait du serre-câbles](#) » ([page 41](#)).

1-3. EIZO LCD Utility Disk

Un CD-ROM utilitaire « EIZO LCD Utility Disk » est fourni avec ce produit. Le tableau suivant montre le contenu du disque et présente une vue d'ensemble des logiciels inclus.

● Contenu du disque et vue d'ensemble des logiciels

Le disque comprend des logiciels d'étalonnage, ainsi que le manuel utilisateur. Consultez le fichier « Readme.txt » ou le fichier « read me » sur le disque pour connaître les procédures de démarrage des logiciels ou de consultation de fichier.

Sommaire	Vue d'ensemble
Fichier « Readme.txt » ou « read me »	
ColorNavigator 6	Logiciel servant à mesurer et à étalonner les caractéristiques du moniteur et à générer des profils ICC (pour Windows) et des profils Apple ColorSync (pour Macintosh). (Le moniteur et le PC doivent être raccordés à l'aide d'un câble USB)
Manuel utilisateur du moniteur (fichier au format PDF)	

● Pour utiliser ColorNavigator 6

Consultez le manuel utilisateur qui se trouve sur le CD-ROM pour obtenir des instructions d'installation et d'utilisation du logiciel. Il est nécessaire de connecter un ordinateur au moniteur à l'aide du câble USB fourni pour utiliser ce logiciel. Pour plus de détails sur la connexion à l'aide du câble USB, voir ([page 44](#)).

Attention

- N'appuyez pas sur le bouton de démarrage ou sur les boutons de commande qui se trouvent sur la façade du moniteur lors de l'utilisation de ColorNavigator 6.
-

1-4. Résolutions compatibles

Le moniteur prend en charge les résolutions suivantes.

● DVI

Résolution	Fréquence de pixels	Fréquence de balayage horizontal	Fréquence de balayage vertical	DVI (Dual Link ^{*1})	DVI (Single Link ^{*1})
640 x 480	25,175 MHz	31,469 kHz	59,940 Hz	√	√
640 x 480	25,200 MHz	31,500 kHz	60,000 Hz	√ ^{*3}	√ ^{*3}
720 x 400	28,322 MHz	31,469 kHz	70,087 Hz	√	√
800 x 600	40,000 MHz	37,879 kHz	60,317 Hz	√	√
1024 x 768	65,000 MHz	48,363 kHz	60,004 Hz	√	√
1280 x 720p	74,250 MHz	37,500 kHz	50,000 Hz	√ ^{*3}	√ ^{*3}
1280 x 720p	74,250 MHz	45,000 kHz	60,000 Hz	√ ^{*3}	√ ^{*3}
1280 x 960	108,000 MHz	60,000 kHz	60,000 Hz	√	√
1280 x 1024	108,000 MHz	63,981 kHz	60,020 Hz	√	√
1600 x 1200	162,000 MHz	75,000 kHz	60,000 Hz	√	√
1680 x 1050	119,000 MHz	64,674 kHz	59,883 Hz	√ ^{*3}	√ ^{*3}
1680 x 1050	146,250 MHz	65,290 kHz	59,954 Hz	√ ^{*3}	√ ^{*3}
1920 x 1080	138,500 MHz	66,587 kHz	59,934 Hz	√	√
1920 x 1080p	74,250 MHz	27,000 kHz	24,000 Hz	√ ^{*3}	√ ^{*3}
1920 x 1080p	74,250 MHz	28,125 kHz	25,000 Hz	√ ^{*3}	√ ^{*3}
1920 x 1080p	74,250 MHz	33,750 kHz	30,000 Hz	√ ^{*3}	√ ^{*3}
1920 x 1080p	148,500 MHz	56,250 kHz	50,000 Hz	√ ^{*3}	√ ^{*3}
1920 x 1080p	148,500 MHz	67,500 kHz	60,000 Hz	√	√
1920 x 1200	154,000 MHz	74,038 kHz	59,950 Hz	√	√
2048 x 1080	74,250 MHz	27,000 kHz	24,000 Hz	√ ^{*3}	√ ^{*3}
2560 x 1440 ^{*2}	146,250 MHz	43,945 kHz	29,935 Hz	-	√
2560 x 1440 ^{*2}	241,500 MHz	88,787 kHz	59,951 Hz	√	-

*1 « Format signal » (page 34) doit être paramétré.

*2 Résolution recommandée

*3 Le périphérique de sortie doit être défini. Reportez-vous au manuel d'utilisation du périphérique de sortie pour plus d'informations.

● DisplayPort

Résolution	Fréquence de pixels	Fréquence de balayage horizontal	Fréquence de balayage vertical	DisplayPort
640 x 480	25,175 MHz	31,469 kHz	59,940 Hz	√
640 x 480	25,200 MHz	31,500 kHz	60,000 Hz	√*2
720 x 400	28,322 MHz	31,469 kHz	70,087 Hz	√
720 x 480p (4:3)	27,027 MHz	31,500 kHz	60,000 Hz	√*2
720 x 480p (16:9)	27,027 MHz	31,500 kHz	60,000 Hz	√*2
800 x 600	40,000 MHz	37,879 kHz	60,317 Hz	√
1024 x 768	65,000 MHz	48,363 kHz	60,004 Hz	√
1280 x 720p	74,250 MHz	37,500 kHz	50,000 Hz	√*2
1280 x 720p	74,250 MHz	45,000 kHz	60,000 Hz	√*2
1280 x 960	108,000 MHz	60,000 kHz	60,000 Hz	√
1280 x 1024	108,000 MHz	63,981 kHz	60,020 Hz	√
1600 x 1200	162,000 MHz	75,000 kHz	60,000 Hz	√
1680 x 1050	119,000 MHz	64,674 kHz	59,883 Hz	√*2
1680 x 1050	146,250 MHz	65,290 kHz	59,954 Hz	√*2
1920 x 1080	138,500 MHz	66,587 kHz	59,934 Hz	√
1920 x 1080p	74,250 MHz	27,000 kHz	24,000 Hz	√*2
1920 x 1080p	74,250 MHz	28,125 kHz	25,000 Hz	√*2
1920 x 1080p	74,250 MHz	33,750 kHz	30,000 Hz	√*2
1920 x 1080p	148,500 MHz	56,250 kHz	50,000 Hz	√*2
1920 x 1080p	148,500 MHz	67,500 kHz	60,000 Hz	√
1920 x 1200	154,000 MHz	74,038 kHz	59,950 Hz	√
2048 x 1080	74,250 MHz	27,000 kHz	24,000 Hz	√*2
2560 x 1440*1	146,250 MHz	43,945 kHz	29,935 Hz	√*2
2560 x 1440*1	241,500 MHz	88,787 kHz	59,951 Hz	√

*1 Résolution recommandée

*2 Le périphérique de sortie doit être défini. Reportez-vous au manuel d'utilisation du périphérique de sortie pour plus d'informations.

● HDMI

Résolution	Fréquence de pixels	Fréquence de balayage horizontal	Fréquence de balayage vertical	HDMI
640 x 480	25,175 MHz	31,469 kHz	59,940 Hz	√
640 x 480	25,200 MHz	31,500 kHz	60,000 Hz	√
720 x 400	28,322 MHz	31,469 kHz	70,087 Hz	√
720 (1440) × 480i (4:3)	27,027 MHz	15,750 kHz	60,000 Hz	√
720 (1440) × 480i (16:9)	27,027 MHz	15,750 kHz	60,000 Hz	√
720 x 480p (4:3)	27,027 MHz	31,500 kHz	60,000 Hz	√
720 x 480p (16:9)	27,027 MHz	31,500 kHz	60,000 Hz	√
720 (1440) × 576i (4:3)	27,000 MHz	15,625 kHz	50,000 Hz	√
720 (1440) × 576i (16:9)	27,000 MHz	15,625 kHz	50,000 Hz	√
720 x 576p (4:3)	27,000 MHz	31,250 kHz	50,000 Hz	√
720 x 576p (16:9)	27,000 MHz	31,250 kHz	50,000 Hz	√
800 x 600	40,000 MHz	37,879 kHz	60,317 Hz	√
1024 x 768	65,000 MHz	48,363 kHz	60,004 Hz	√
1280 x 720p	74,250 MHz	37,500 kHz	50,000 Hz	√
1280 x 720p	74,250 MHz	45,000 kHz	60,000 Hz	√
1280 x 960	108,000 MHz	60,000 kHz	60,000 Hz	√
1280 x 1024	108,000 MHz	63,981 kHz	60,020 Hz	√
1600 x 1200	162,000 MHz	75,000 kHz	60,000 Hz	√
1680 x 1050	119,000 MHz	64,674 kHz	59,883 Hz	√ ^{*2}
1680 x 1050	146,250 MHz	65,290 kHz	59,954 Hz	√ ^{*2}
1920 x 1080	138,500 MHz	66,587 kHz	59,934 Hz	√
1920 x 1080i	74,250 MHz	28,125 kHz	50,000 Hz	√
1920 x 1080i	74,250 MHz	33,750 kHz	60,000 Hz	√
1920 x 1080p	74,250 MHz	27,000 kHz	24,000 Hz	√
1920 x 1080p	74,250 MHz	28,125 kHz	25,000 Hz	√
1920 x 1080p	74,250 MHz	33,750 kHz	30,000 Hz	√
1920 x 1080p	148,500 MHz	56,250 kHz	50,000 Hz	√
1920 x 1080p	148,500 MHz	67,500 kHz	60,000 Hz	√
1920 x 1200	154,000 MHz	74,038 kHz	59,950 Hz	√
2560 x 1440 ^{*1}	146,250 MHz	43,945 kHz	29,935 Hz	√
2560 x 1440 ^{*1}	241,500 MHz	88,787 kHz	59,951 Hz	√

*1 Résolution recommandée

*2 Le périphérique de sortie doit être défini. Reportez-vous au manuel d'utilisation du périphérique de sortie pour plus d'informations.

1-5. Configurer la résolution

Si après avoir connecté le moniteur à un ordinateur, vous constatez que la résolution est incorrecte ou si vous désirez la changer, veuillez suivez la procédure ci-dessous.

● Windows 10

1. Faites un clic droit sur un emplacement quelconque du bureau, excepté sur les icônes.
2. Dans le menu qui apparaît, cliquez sur « Afficher réglages ».
3. Dans la boîte de dialogue « Personnalisez votre affichage », cliquez sur « Réglages avancés de l'affichage ».
4. Sélectionnez le moniteur, puis la résolution dans le menu déroulant « Résolution ».
5. Cliquez sur « Appliquer ».
6. Lorsque la fenêtre de confirmation apparaît, cliquez sur « Conserver les modifications ».

● Windows 8.1 / Windows 7

1. Pour Windows 8.1, cliquez sur la vignette « Bureau » sur l'écran de démarrage pour afficher le bureau.
2. Faites un clic droit sur un emplacement quelconque du bureau, excepté sur les icônes.
3. Dans le menu qui apparaît, cliquez sur « Résolution d'écran ».
4. Sélectionnez le moniteur, puis la résolution dans le menu déroulant « Résolution ».
5. Cliquez sur « OK ».
6. Lorsque la fenêtre de confirmation s'affiche, cliquez sur « Conserver les modifications ».

Remarque

- Lors du changement de la taille des caractères ou d'autres éléments affichés, sélectionnez « Affichage » dans le panneau de configuration et modifiez le niveau de mise à l'échelle.
-

● OS X Mountain Lion (10.8) ou version ultérieure

1. Sélectionnez « Préférences Système » dans le menu Apple.
2. Dans la fenêtre « Préférences Système », cliquez sur « Affichages ».
(Sous OS X Mountain Lion (10.8), cliquez sur « Affichages » dans « Matériel ».)
3. Dans la fenêtre qui s'affiche, sélectionnez l'onglet « Affichage », puis sélectionnez « Modifier » dans le champ « Résolutions ».
4. Sélectionnez la résolution dans la liste des différents réglages possibles.
Si la résolution cible ne figure pas dans la liste, appuyez sur la touche Option du clavier, maintenez-la enfoncée, puis sélectionnez « Modifier ».
5. La résolution choisie prend immédiatement effet. Si la résolution vous satisfait, vous pouvez fermer la fenêtre.

● Mac OS X 10.7

1. Sélectionnez « Préférences Système » dans le menu Apple.
2. Dans la boîte de dialogue « Préférences Système », cliquez sur « Affichages » dans « Matériel ».
3. Dans la fenêtre qui s'affiche, sélectionnez l'onglet « Affichage », puis choisissez la résolution dans le champ « Résolutions ».
4. La résolution choisie prend immédiatement effet. Si la résolution vous satisfait, vous pouvez fermer la fenêtre.

Chapitre 2 Réglages/configuration de base

Ce chapitre décrit les fonctionnalités de base qui peuvent être réglées et configurées à l'aide des boutons de la face avant du moniteur.

Pour les réglages et paramètres plus avancés à partir du menu « Réglage », veuillez consulter « [Chapitre 3 Réglages/configuration avancés](#) » (page 17).

2-1. Mode d'utilisation des boutons

1. Affichage du guide d'utilisation

1. Touchez n'importe quel bouton (sauf ) .

Le guide d'utilisation s'affiche à l'écran.

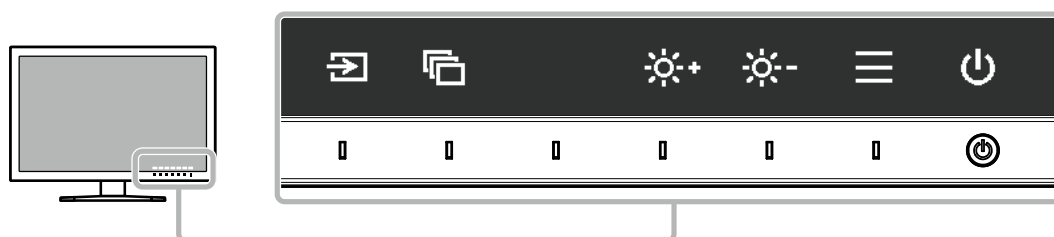

2. Réglage/configuration

1. Touchez un bouton de réglage/configuration.
Le menu de réglage/configuration s'affiche.
2. Utilisez les boutons pour régler/configurer l'élément sélectionné, puis sélectionnez pour confirmer.

3. Quitter

1. Sélectionnez pour quitter le menu.
2. Lorsque aucun menu ne s'affiche, le guide d'utilisation disparaît automatiquement après quelques secondes, sauf si vous touchez l'un des boutons.

Remarque

- Le contenu de ce guide varie selon les menus ou états sélectionnés.

2-2. Changer de signal d'entrée

Lorsqu'un moniteur possède plusieurs entrées pour les signaux, il est possible de changer le signal à afficher à l'écran.

Lors d'un changement de signal d'entrée, le nom du connecteur correspondant au signal est affiché dans le coin inférieur droit de l'écran.

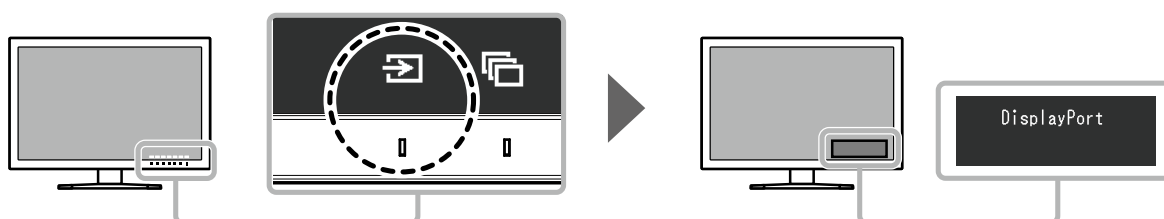

2-3. Changement de mode d'affichage (mode couleur)

Cette fonction permet de sélectionner facilement un mode d'affichage en fonction de l'utilisation du moniteur.

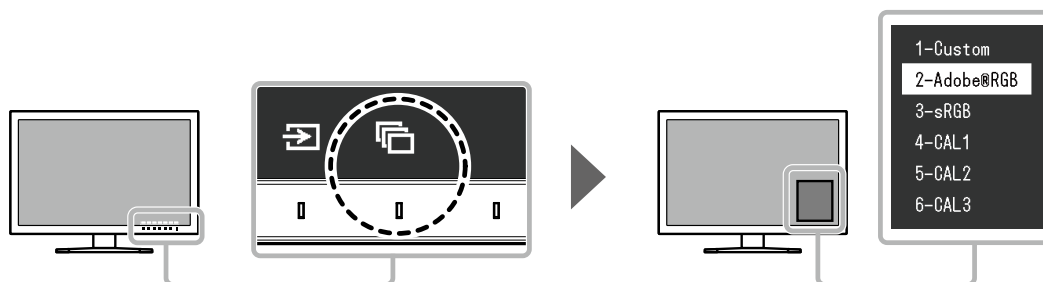

● Modes d'affichage

Mode couleur	Objet
Standard Mode	Réglez la couleur à l'aide du menu « Réglages » du moniteur.
Custom	Sélectionnez les paramètres de configuration de votre choix.
Adobe®RGB	Adapté pour les associations de couleur avec les périphériques compatibles Adobe®RGB.
sRGB	Adapté pour les associations de couleur avec les périphériques compatibles sRGB.
Calibration Mode (mode CAL)	Adapte la couleur du moniteur à l'aide de la fonction SelfCalibration du moniteur ou du logiciel de gestion des couleurs « ColorNavigator 6 ».
CAL1	Affiche l'écran réglé par ColorNavigator 6 et SelfCalibration.
CAL2	
CAL3	

Remarque

- Le menu « Réglages » et les noms de modes ne peuvent être affichés simultanément.
- Vous pouvez désactiver des sélections de mode spécifiques. Pour plus d'informations, voir « [Mode passer](#) » (page 31).
- Les résultats du réglage de ColorNavigator 6 sont visibles dans chacun des modes suivants, en fonction du connecteur utilisé pour raccorder le moniteur au PC.
 - CAL1 : DVI
 - CAL2 : DisplayPort
 - CAL3 : HDMI

2-4. Réglage de la luminosité

La luminosité de l'écran peut être réglée pour s'adapter à l'environnement d'installation ou à des exigences personnelles.

Plage réglable

De 40 cd/m² à 400 cd/m²

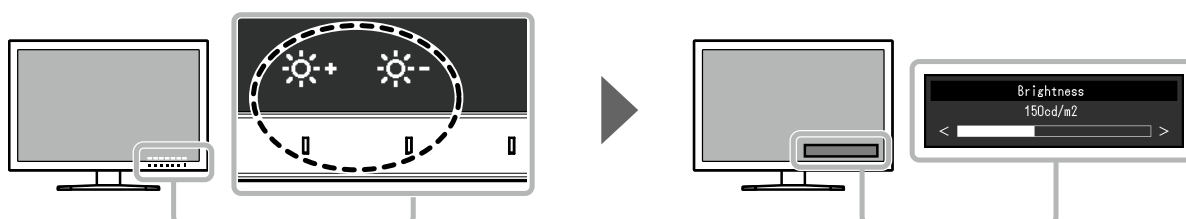

Chapitre 3 Réglages/configuration avancés

Ce chapitre traite des procédures de réglage et paramétrage avancées du moniteur à partir du menu « Réglages ». Pour les fonctionnalités de base pouvant être réglées et configurées à l'aide des boutons de la face avant du moniteur, voir « [Chapitre 2 Réglages/configuration de base](#) » (page 15).

3-1. Fonctionnalités de base du menu réglage

1. Affichage du menu

1. Touchez n'importe quel bouton (sauf ⏻).
Le guide d'utilisation s'affiche à l'écran.
2. Sélectionnez ☰ .
Le menu « Réglage » apparaît.



2. Réglage/configuration

1. Choisissez un menu à régler/configurer avec ⬆ ⬇ , puis sélectionnez ✓ .
Le sous-menu apparaît.

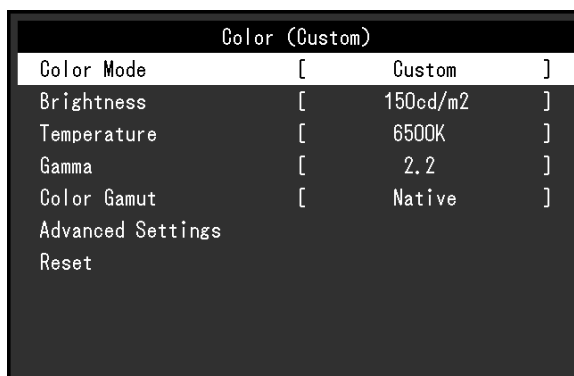



2. Choisissez un élément à régler/configurer avec ⬆ ⬇ , puis sélectionnez ✓ .
Le menu de réglage/configuration s'affiche.



3. Réglez/configurez l'élément sélectionné avec ⬅ ➡ , puis sélectionnez ✓ .
Le sous-menu apparaît.

La sélection de ✕ en cours de réglage/configuration annulera la configuration/le réglage et restaurera l'état antérieur aux modifications.

3. Quitter

1. Sélectionnez .
Le menu « Réglage » apparaît.
2. Sélectionnez .
Vous quittez le menu « Réglage ».

Remarque

- Le contenu de ce guide varie selon les menus ou états sélectionnés.
-

3-2. Fonctionnalités du menu réglage

● Couleur

Les détails de configuration varient selon le mode couleur sélectionné.

Lorsque le mode couleur est Standard Mode (Custom / Adobe®RGB / sRGB)

Chaque paramètre du mode couleur peut être réglé pour répondre à vos besoins.



Attention

- Une même image peut apparaître dans des couleurs différentes selon les différences entre les moniteurs sur lesquels elle apparaît. Effectuez visuellement le réglage fin des couleurs lorsque vous accordez les couleurs sur différents moniteurs.

Remarque

- Utilisez les valeurs indiquées dans « cd/m² », « K » et « % » à titre informatif uniquement.

Fonction	Plage réglable	Description
Mode couleur	Custom Adobe®RGB sRGB CAL1 CAL2 CAL3	Activez le mode de votre choix dans l'application du moniteur. Remarque <ul style="list-style-type: none">• Pour obtenir des instructions pour changer de mode, voir « 2-3. Changement de mode d'affichage (mode couleur) » (page 16).• Pour « CAL1 / CAL2 / CAL3 », voir la page 22.
Luminosité	De 40 cd/m ² à 400 cd/m ²	La luminosité de l'écran est réglée lorsque vous changez la luminosité du rétroéclairage (source lumineuse provenant de la face arrière de l'écran LCD). Remarque <ul style="list-style-type: none">• Si la valeur renseignée ne peut pas être configurée, elle sera affichée en magenta. Dans ce cas, modifiez la valeur.
Température	Natif De 4 000 K à 10 000 K Adobe®RGB sRGB	La température de couleur peut être réglée. La température de couleur sert à exprimer la nuance du « blanc » ou du « noir » avec une valeur numérique. L'unité de cette valeur est le degré Kelvin (« K », en abrégé). L'écran tire sur le rouge pour les températures de couleur basses et vers le bleu pour les couleurs de températures hautes, comme la température d'une flamme. Indiquez une température de couleur en multiples de 100 K, ou sélectionnez un nom de norme. Remarque <ul style="list-style-type: none">• Lorsque vous sélectionnez « Natif », la couleur d'origine du moniteur (gain : 100 % pour chaque RGB) est affichée.• « Gain » vous permet d'effectuer un réglage plus avancé. Lorsque le gain est modifié, la température de couleur passe à « Utilis. ».• Les valeurs de gain prédéfinies sont configurées pour chaque valeur de paramétrage de la température de couleur.

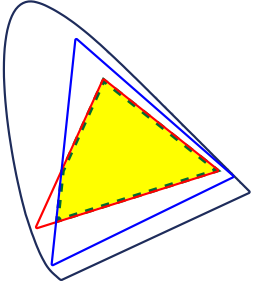
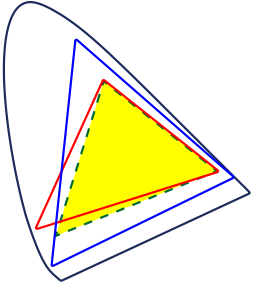
Fonction		Plage réglable	Description
Gamma		De 1,6 à 2,7 Adobe®RGB sRGB	Réglez le gamma. La luminosité du moniteur varie selon le signal d'entrée. Cependant, le taux de variation n'est pas proportionnel au signal d'entrée. Le contrôle permettant de conserver l'équilibre entre le signal d'entrée et la luminosité du moniteur est appelé « Correction de gamma ». Définissez le gamma, ou sélectionnez un nom de norme.
Gamme de couleurs		Natif Adobe®RGB sRGB	Définissez la zone de reproduction des couleurs (gamme de couleurs). La « gamme de couleurs » est la plage de couleurs pouvant être reproduites par des périphériques tels que des moniteurs, caméras numériques et imprimantes. Différentes normes existent. Remarque <ul style="list-style-type: none"> • Sélectionnez « Natif » pour afficher la gamme de couleurs du moniteur. • Le mode d'affichage des couleurs hors de la plage de couleurs affichables du moniteur peut être paramétré dans la gamme de couleurs définie. Pour plus d'informations, voir « Découpage » (page 20).
Réglages avancés	Nuance	De -100 à 100	Réglez la nuance. Remarque <ul style="list-style-type: none"> • Il est possible que certaines gradations de couleurs ne puissent pas être affichées lorsque cette fonction est utilisée.
	Saturation	De -100 à 100	Réglez la saturation des couleurs. Remarque <ul style="list-style-type: none"> • Il est possible que certaines gradations de couleurs ne puissent pas être affichées lorsque cette fonction est utilisée. • Avec la valeur minimale (-100), l'écran devient monochrome.
	Découpage	Marche Arrêt	Le mode d'affichage des couleurs hors de la plage de couleurs affichables du moniteur peut être paramétré dans la gamme de couleurs spécifiée conformément à « Gamme de couleurs » (page 20). <ul style="list-style-type: none"> • « Marche » La plage de couleurs affichables sur le moniteur est affichée avec précision, conformément à la norme. Les couleurs situées en dehors de la plage pouvant être affichée sont saturées.  <ul style="list-style-type: none"> • « Arrêt » Affiche les couleurs en prenant en compte en priorité la gradation des couleurs plutôt que leur précision. Les sommets de la gamme de couleurs définie dans la norme se déplacent vers une plage pouvant être affichée par le moniteur. Les couleurs affichables les plus proches peuvent ainsi être affichées sur le moniteur.  <hr/> <ul style="list-style-type: none"> — Gamme de couleurs affichables par le moniteur — Gamme de couleurs définie par la norme - - - Gamme de couleurs affichée à l'écran <hr/> Remarque <ul style="list-style-type: none"> • Les schémas ci-dessus sont conceptuels et ne montrent pas la gamme de couleurs réelle du moniteur. • Ce paramètre est désactivé si « Natif » est sélectionné dans « Gamme de couleurs » (page 20).

Fonction		Plage réglable	Description
Réglages avancés	Gain	De 0 % à 100 %	<p>La luminosité de chaque composant de couleur rouge, vert et bleu est appelée gain. La nuance de « blanc » peut être modifiée par le réglage du gain.</p> <p>Remarque</p> <ul style="list-style-type: none"> • Il est possible que certaines gradations de couleurs ne puissent pas être affichées lorsque cette fonction est utilisée. • La valeur du gain varie en fonction de la température de couleur. • Lorsque le gain est modifié, la température de couleur passe à « Utilis. ».
	6 Couleurs	De -100 à 100	La nuance, la saturation et la luminosité peuvent toutes être réglées pour les couleurs magenta, rouge, jaune, vert, cyan et bleu.
Restaurer		-	Réinitialise n'importe quel réglage de couleur du mode couleur actuellement sélectionné aux valeurs par défaut.

Lorsque le mode couleur est « Mode étalonnage » (mode CAL : CAL1 / CAL2 / CAL3)

Vous pouvez paramétrer les cibles d'étalonnage et vérifier les résultats d'étalonnage pour SelfCalibration.

SelfCalibration est une fonction qui active automatiquement un capteur d'étalonnage intégré au moniteur afin d'étalonner ce dernier périodiquement. Pour plus d'informations, voir « [SelfCalibration](#) » (page 24).



Fonction		Plage réglable	Description
Mode couleur		Custom Adobe®RGB sRGB CAL1 CAL2 CAL3	Activez le mode de votre choix dans l'application du moniteur. Remarque <ul style="list-style-type: none"> Pour obtenir des instructions pour changer de mode, voir « 2-3. Changement de mode d'affichage (mode couleur) » (page 16). Avant de définir les cibles d'étalonnage de SelfCalibration, sélectionnez le mode couleur (CAL1 / CAL2 / CAL3) qui s'applique à la cible. Pour « Custom / Adobe®RGB / sRGB », voir page 19.
SelfCalibration		Marche Arrêt	Basculez entre l'activation et la désactivation de SelfCalibration pour le mode couleur actuellement sélectionné. Après avoir sélectionné « Marche », définissez une cible SelfCalibration dans la « Cible » suivante.
Cible	Luminosité	De 30 cd/m ² à 200 cd/m ²	Configurez la luminosité qui sera utilisée comme cible d'étalonnage pour SelfCalibration.
	Point blanc	Blanc(x) Blanc(y)	Configurez le point blanc qui sera utilisé comme cible d'étalonnage pour SelfCalibration.
		Température	De 4000 K à 10 000 K Adobe®RGB sRGB

Fonction		Plage réglable	Description	
Cible	Gamme de couleurs	Natif Adobe®RGB sRGB	Configurez la gamme de couleurs à utiliser comme cible d'étalonnage pour SelfCalibration.	
	Réglages nuancier	Rouge(x) Rouge(y) Vert(x) Vert(y) Bleu(x) Bleu(y)	De 0,0000 à 1,0000	<p>Dans « Gamme de couleurs », il est possible de sélectionner la gamme de couleurs définie dans chaque norme. Pour configurer une gamme de couleurs différente de celles spécifiées dans chaque norme, indiquez les coordonnées colorimétriques pour chaque couleur RGB et le mode d'affichage (« Découpage ») des couleurs hors de la gamme de couleurs affichables du moniteur dans « Réglages nuancier ».</p> <p>Remarque</p> <ul style="list-style-type: none"> • Lorsque vous sélectionnez « Natif » dans « Gamme de couleurs », la gamme de couleurs pré-réglée du moniteur est affichée. • Lorsque les coordonnées colorimétriques sont spécifiées dans les réglages du nuancier, la gamme de couleurs passe à « Utilis. ».
		Découpage	Marche Arrêt	
	Gamma	De 1,6 à 2,7 Adobe®RGB sRGB L*	<p>Configurez le gamma qui sera utilisé en tant que cible d'étalonnage pour SelfCalibration.</p> <p>Définissez le gamma ou sélectionnez la courbe de gamma définie dans chaque norme.</p> <p>Remarque</p> <ul style="list-style-type: none"> • Le gamma devient « Fixe » lors du réglage avec ColorNavigator 6. • Lorsque « L* » est sélectionné, la courbe de gamma définie dans CIE1976, comme offrant des résultats perçus comme uniformes, est appliquée. 	
Résultat	Résultat calibr.	-	Les résultats de SelfCalibration précédents peuvent être vérifiés.	
	Der. util	-	La date de l'exécution précédente de SelfCalibration est affichée.	
	Temps utilisation	-	Le temps d'utilisation du moniteur depuis l'exécution précédente de SelfCalibration est affiché.	
Restaurer		-	Réinitialise avec les valeurs par défaut toutes les cibles d'étalonnage du mode couleur actuellement sélectionné.	

● SelfCalibration

Ce produit est doté d'une sonde d'étalonnage intégrée. Le réglage à l'avance des cibles d'étalonnage et de la planification d'exécution permet l'exécution automatique du capteur d'étalonnage et l'étalonnage régulier du moniteur. Cette fonction d'étalonnage automatique s'appelle « SelfCalibration ».

Le contenu des réglages de SelfCalibration varie selon le mode couleur exécuté.

- Calibration Mode (mode CAL : CAL1 / CAL2 / CAL3) :
 - Lors de l'exécution de SelfCalibration sur le moniteur lui-même, étalonnez le moniteur pour que les réglages correspondent aux cibles définies.
 - Lors de l'utilisation de ColorNavigator 6, gérez l'état étalonné du moniteur au moyen de ColorNavigator 6 et d'un appareil de mesure.
- Standard Mode (mode couleur excluant CAL1 / CAL2 / CAL3) : la gamme de reproduction des couleurs du moniteur est mise à jour et chaque mode d'affichage en Standard Mode est réglé comme suit :
 - La température est réglée afin de s'approcher le plus possible de la valeur spécifiée.
 - Les valeurs de la gamme de couleurs sont réglées afin de s'approcher de chaque valeur spécifiée.
 - Les informations sur la luminosité sont mises à jour.

Vous pouvez définir les cibles d'étalonnage et la planification d'exécution dans le menu Réglage du moniteur ou dans ColorNavigator 6.

Dans cette section, vous trouverez des explications sur les paramètres d'exécution de SelfCalibration sur le moniteur en tant qu'unité indépendante. Pour plus de détails sur les réglages de ColorNavigator 6, reportez-vous au manuel d'utilisation de ColorNavigator 6 (disponible sur le CD-ROM).

Attention

- Il est nécessaire d'attendre au moins 30 minutes après la mise sous tension pour obtenir des résultats de mesure corrects.

Remarque

- Lorsque le moniteur est sous tension, SelfCalibration peut également être exécuté si aucun signal n'est envoyé par l'ordinateur.
- Comme la luminosité et la chromaticité varient lorsque vous utilisez le moniteur, il est recommandé d'étalonner périodiquement le moniteur.
- Les résultats de mesure fournis par la sonde d'étalonnage intégrée peuvent être corrélés avec ceux du dispositif de mesure externe que vous souhaitez utiliser en référence. Pour plus de détails, reportez-vous au manuel utilisateur de ColorNavigator 6 (disponible sur le CD-ROM).

Procédure

Utilisez la procédure suivante pour configurer SelfCalibration. Les étapes varient selon le mode couleur utilisé pour exécuter SelfCalibration.

Calibration Mode (mode CAL)	Standard Mode
<p>1. Dans « Couleur », configurez les fonctions suivantes :</p> <ul style="list-style-type: none">• « Mode couleur » : sélectionnez le mode couleur à utiliser pour SelfCalibration.• « SelfCalibration » : réglez sur « Marche ».• « Cible » : configurez une cible d'étalonnage pour SelfCalibration. <p>2. Dans « SelfCalibration », configurez les fonctions suivantes :</p> <ul style="list-style-type: none">• « Réglages » : définissez la planification de l'étalonnage, les dates et heures de suivi pour SelfCalibration.	<p>1. Dans « SelfCalibration », configurez les fonctions suivantes :</p> <ul style="list-style-type: none">• « Réglages » : définissez la planification de l'étalonnage, les dates et heures de suivi pour SelfCalibration.• « Standard Mode » : réglez « SelfCalibration » sur « Marche ».





Fonction			Plage réglable	Description
Exécuter			-	SelfCalibration peut être exécuté manuellement, quel que soit la planification. Remarque <ul style="list-style-type: none"> • Une fois que vous avez sélectionné « Exécuter », la mise en chauffe peut avoir lieu avant que la sonde d'étalonnage intégrée ne sorte du moniteur (après la mise sous tension du moniteur, laissez-le allumé pendant quelques instants, le temps que l'affichage se stabilise).
Réglages	Planification	Heure de début	Veille Immédiat. Arrêt	Sélectionnez le moment auquel vous souhaitez exécuter SelfCalibration en réglant l'heure dans la planification. <ul style="list-style-type: none"> • « Veille » À exécuter dès que l'une des conditions suivantes est remplie. <ul style="list-style-type: none"> - Lorsque le moniteur est en mode « Veille » ou qu'il est éteint au moment défini. - Le moniteur passe en mode veille ou s'éteint lorsque la période définie dans la planification est révolue. • « Immédiat. » SelfCalibration est exécuté immédiatement à l'heure définie. • « Arrêt » SelfCalibration n'est pas exécuté. Remarque <ul style="list-style-type: none"> • Le voyant d'alimentation clignotera en blanc (deux fois brièvement) jusqu'à l'heure définie.
		Fréquence	Quotidien Hebdomadaire Mensuel Trimestriel Semestriel Annuel Temps utilisation	Sélectionnez le cycle d'exécution de SelfCalibration.

Fonction			Plage réglable	Description
Réglages	Planification	Minutage	Janv/avr/juill/oct Févr/mai/août/ nov Mars/juin/sept/ déc Janv/juill Févr/août Mars/sept Avr/oct Mai/nov Juin/déc Janv à déc De toutes les 50 heures à toutes les 500 heures	Lorsque le cycle d'exécution est « Trimestriel », « Semestriel », « Annuel » ou « Temps utilisation », sélectionnez à quel moment SelfCalibration doit être exécuté. Les plages de configuration varient selon les paramètres du cycle d'exécution. <ul style="list-style-type: none"> « Trimestriel » : Janv/avr/juill/oct, Févr/mai/août/nov, Mars/juin/sept/déc « Semestriel » : Janv/juill, Févr/août, Mars/sept, Avr/oct, Mai/nov, Juin/déc « Annuel » : Janv à déc « Temps utilisation » : De toutes les 50 heures à toutes les 500 heures
		Semaine	De la 1ère semaine à la 5e semaine	Lorsque le cycle d'exécution est « Mensuel », « Trimestriel », « Semestriel » ou « Annuel », sélectionnez la semaine durant laquelle SelfCalibration doit être exécuté. Remarque <ul style="list-style-type: none"> Si aucun jour n'a été choisi pour « Jour » dans la semaine sélectionnée, la semaine d'exécution est la suivante : <ul style="list-style-type: none"> Lorsque la semaine choisie est la « 1ère semaine » : 2e semaine Lorsque la semaine sélectionnée est « 5e semaine » : 4e semaine
		Jour	De lundi à dimanche	Lorsque le cycle d'exécution est « Hebdomadaire », « Mensuel », « Trimestriel », « Semestriel » ou « Annuel », sélectionnez le jour durant lequel SelfCalibration doit être exécuté.
		Heure	De 0:00 min à 23:55 min	Lorsque le cycle d'exécution est « Quotidien », « Hebdomadaire », « Mensuel », « Trimestriel », « Semestriel » ou « Annuel », sélectionnez l'heure à laquelle SelfCalibration doit être exécuté.
	Réglage horloge	-	Réglez l'heure et la date du moniteur Remarque <ul style="list-style-type: none"> Si l'horloge n'a pas été activée, la planification ne s'applique pas. Si l'alimentation est coupée durant une période prolongée, il peut être nécessaire de reconfigurer l'horloge. Lorsque ColorNavigator 6 est démarré, la date et l'heure de démarrage sont réglées automatiquement. Pour plus de détails, reportez-vous au manuel utilisateur de ColorNavigator 6 (disponible sur le CD-ROM). 	
Standard Mode	SelfCalibration		Marche Arrêt	Active/désactive la fonction SelfCalibration.
	Résultat	Der. util	-	La date de l'exécution précédente de SelfCalibration est affichée.
		Temps utilisation	-	Le temps d'utilisation du moniteur depuis l'exécution précédente de SelfCalibration est affiché.

● Signal

Les réglages des signaux sont utilisés pour configurer les paramètres avancés des signaux d'entrée, tels que la taille de l'écran d'affichage et le format de couleur.

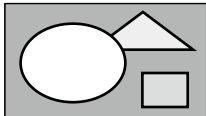
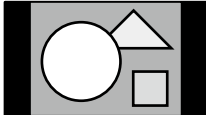
Signal (HDMI)		
Picture Expansion	[Auto]
Input Color Format	[Auto]
Input Range	[Auto]
Noise Reduction	[Off]

Fonction	Plage réglable	Description
Agrandissement d'image	Auto* ¹ Plein écran Proportions Point par point	<p>La taille de l'écran affichée par le moniteur peut être modifiée.</p> <ul style="list-style-type: none"> « Auto » Le moniteur modifie automatiquement la taille de l'écran en fonction des informations sur la résolution et les proportions de l'image provenant du signal d'entrée. « Plein écran » Affiche une image en plein écran. Les images sont parfois distordues parce que les rapports horizontaux et verticaux diffèrent. « Proportions » Affiche une image en plein écran. Cependant, comme les proportions sont conservées, il est possible qu'une partie horizontale ou verticale de l'image soit coupée. « Point par point » Affiche l'image à la résolution définie ou à la taille spécifiée par le signal d'entrée. <p>Remarque</p> <ul style="list-style-type: none"> Exemples de réglages <ul style="list-style-type: none"> - Plein écran  - Proportions  - Point par point (Signal d'entrée) 

*1 Activé uniquement lorsque les informations du signal d'entrée, selon lesquelles les réglages peuvent être automatiquement déterminés, sont détectées avec une entrée HDMI

Fonction	Plage réglable	Description
Format couleur d'entrée	Auto* ² YUV 4:2:2* ³ YUV 4:4:4* ³ YUV* ⁴ RGB	L'espace colorimétrique du signal d'entrée peut être spécifié. Essayez de modifier ce paramètre si les couleurs ne sont pas affichées correctement. Remarque • Ce paramètre ne peut être configuré lorsque l'entrée DVI est utilisée. L'espace colorimétrique pour l'entrée DVI est toujours réglé sur « RGB ».

*2 Activé uniquement lorsque les informations du signal d'entrée, selon lesquelles les réglages peuvent être automatiquement déterminés, sont détectées

*3 Activé uniquement avec une entrée HDMI

*4 Activé uniquement avec une entrée DisplayPort

Fonction	Plage réglable	Description
Plage d'entrée	Auto* ⁵ Totale Limitée (blanc 109 %) Limitée	Selon le périphérique externe, les niveaux de noir et de blanc du signal vidéo transmis au moniteur peuvent être limités. Si la plage du signal est limitée sur le moniteur, les noirs et les blancs sont ternes et le contraste est réduit. La plage de luminosité de ces signaux peut être étendue afin de correspondre au rapport de contraste exact du moniteur. • « Auto » Le moniteur reconnaît automatiquement la plage de luminosité des signaux d'entrée et affiche correctement les images. • « Totale » La plage de luminosité du signal d'entrée n'est pas étendue. • « Limitée (blanc 109 %) » La plage de luminosité du signal d'entrée est étendue de 16 - 254 (10 bits : 64 - 1 019) à 0 - 255 (10 bits : 0 - 1 023) pour affichage. • « Limitée » La plage de luminosité du signal d'entrée est étendue de 16 - 235 (10 bits : 64 - 940) à 0 - 255 (10 bits : 0 - 1 023) pour affichage.

*5 Activé uniquement avec une entrée DisplayPort ou HDMI

Fonction	Plage réglable	Description
Réduction du bruit	Marche Arrêt	Les parasites de petite taille qui apparaissent dans les zones sombres d'une image sont réduits. Utilisez cette fonction pour limiter le bruit et la rugosité sur les images. Remarque • Cette fonction ne peut être définie qu'avec une entrée HDMI. • La fonction de réduction du bruit peut dégrader les images détaillées.

● Préférences

Les paramètres du moniteur peuvent être configurés pour s'adapter à l'environnement d'utilisation ou à des exigences personnelles.

Preferences		
Auto Input Detection	[Off]
Menu Rotation	[0°]
USB CHARGE Port	[Normal]
Power Save	[On]
Indicator	[4]
Beep	[On]
Input Skip		
Mode Skip		
USB Selection		
Monitor Reset		

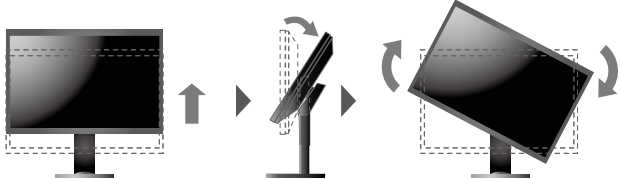
Fonction	Plage réglable	Description
Détection auto entrée	Marche Arrêt	<p>Lorsque cette fonction est définie sur « Marche », le moniteur reconnaît automatiquement le connecteur par lequel sont acheminés les signaux d'entrée afin que l'écran puisse être affiché. Lorsqu'un périphérique externe passe en mode économie d'énergie, le moniteur affiche automatiquement un autre signal.</p> <p>Lorsque cette fonction est définie sur « Arrêt », le moniteur affiche le signal du connecteur sélectionné, qu'un signal d'entrée soit émis ou non. Dans ce cas, sélectionnez le signal d'entrée à afficher en appuyant sur le bouton de commande  situé sur la façade du moniteur.</p> <p>Remarque</p> <ul style="list-style-type: none"> Lorsque l'alimentation est mise sous tension/hors tension, le signal est automatiquement détecté, quel que soit le paramétrage de cette fonction.
Rotation du menu	0° 90°	<p>Cette fonction vous permet de changer l'orientation du menu « Réglages » afin qu'elle corresponde à celle de l'installation.</p> <p>Remarque</p> <ul style="list-style-type: none"> Assurez-vous que la connexion des câbles est correcte. Lorsque vous utilisez l'écran du moniteur en mode portrait, la carte graphique prenant en charge l'affichage en mode portrait est requise. Lorsque vous placez le moniteur en mode portrait, les paramètres de votre carte graphique doivent être modifiés. Consultez le manuel utilisateur de la carte graphique pour plus de détails. Si le moniteur se trouve dans la position portrait, faites-le pivoter après avoir tiré l'écran vers la position la plus haute du support et incliné l'écran vers le haut. 

Fonction	Plage réglable	Description
Port USB CHARGE	Normal Charge uniquement	<p>Le port USB aval  du moniteur prend en charge le rechargement rapide USB 3.0. En modifiant ce paramètre à « Charge uniquement », les périphériques connectés au port  peuvent être rechargés plus rapidement qu'avec la configuration « Normal ».</p> <p>Remarque</p> <ul style="list-style-type: none"> • Avant de modifier ce paramètre, assurez-vous de l'achèvement de toutes les communications entre les périphériques USB connectés et l'ordinateur. Une modification du réglage interrompt temporairement toute communication. • Les périphériques connectés au port  doivent pouvoir prendre en charge le rechargement rapide. • Lorsque « Charge uniquement » est configuré, les échanges de données entre l'ordinateur et les périphériques connectés via le port  sont impossibles : les périphériques connectés ne fonctionnent donc pas. • Lorsque « Charge uniquement » est configuré, la recharge est possible, même si le moniteur et l'ordinateur ne sont pas connectés via un câble USB.
Veille	Marche Arrêt	<p>Cette fonction vous permet de paramétrer le moniteur en mode économie d'énergie, selon l'état d'un périphérique externe qui lui est connecté.</p> <p>Le moniteur passe en mode économie d'énergie environ 15 secondes après la fin de la détection d'un signal d'entrée. Lorsque le moniteur est en mode économie d'énergie, les images ne sont plus affichées à l'écran.</p> <ul style="list-style-type: none"> • Quitter le mode économie d'énergie <ul style="list-style-type: none"> - S'il reçoit un signal d'entrée, le moniteur quitte automatiquement le mode économie d'énergie et revient au mode d'affichage normal. <p>Remarque</p> <ul style="list-style-type: none"> • Un message annonçant la transition est affiché 5 secondes avant le passage en mode économie d'énergie. • Lorsque vous n'utilisez pas le moniteur, mettez-le hors tension afin de réduire sa consommation d'énergie. • Lorsque le moniteur est en mode économie d'énergie, les périphériques connectés sur le port USB situé en aval continueront de fonctionner. Par conséquent, la consommation d'énergie du moniteur varie selon les périphériques connectés, y compris en mode économie d'énergie.
Indicateur	Arrêt De 1 à 7	<p>Il est possible de définir la luminosité des boutons d'alimentation et de commande lorsque l'écran est affiché. (paramètre par défaut : 4)</p>
Bip	Marche Arrêt	<p>Vous pouvez désactiver le bip qui signale le changement d'état d'un bouton.</p>
Ignorer l'entrée	Passer -	<p>Cette fonction permet d'ignorer des signaux d'entrée qui ne seront pas utilisés lorsque les signaux d'entrée sont commutés.</p> <p>Remarque</p> <ul style="list-style-type: none"> • Tous les signaux d'entrée ne peuvent pas être réglés sur « Passer ».

Fonction	Plage réglable	Description
Mode passer	Passer -	<p>Cette fonction permet d'ignorer des signaux d'entrée qui ne seront pas utilisés lors de la sélection des modes. Utilisez cette fonction si les modes d'affichage sont limités ou si vous souhaitez éviter toute modification aléatoire de l'état d'affichage.</p> <p>Remarque</p> <ul style="list-style-type: none"> • Tous les modes ne peuvent pas être réglés sur « Passer ». • Dans les paramètres par défaut, les modes de calibrage (modes CAL) disponibles sont différents selon chaque signal d'entrée.
Sélection de l'USB	USB-1 USB-2	<p>Lorsque deux ordinateurs sont connectés au même moniteur, les signaux d'entrée peuvent être associés avec le même port USB amont. Cela permet au port USB d'être automatiquement remplacé lors de la commutation du signal d'entrée. Vous n'avez pas besoin de changer le branchement du câble USB, même lorsque le même moniteur est calibré pour les deux ordinateurs. De plus, vous pouvez brancher des périphériques USB, tels qu'une souris ou un clavier, sur le moniteur, et les utiliser à partir de ces deux ordinateurs.</p> <p>Remarque</p> <ul style="list-style-type: none"> • Un capuchon est mis sur le port USB-2 avant que le produit soit expédié. Retirez-le lorsque vous utilisez le port USB-2. • Pour utiliser les ports USB en passant de l'un à l'autre, vous avez besoin de deux câbles USB. Vous devez également avoir un câble supplémentaire à votre disposition. • Avant de modifier tout réglage, retirez du moniteur les périphériques USB ou autres périphériques de stockage. Sinon, les données risquent d'être endommagées, voire perdues. • La disposition des touches du clavier ne peut pas être modifiée. • Lorsque la fonction « Détection auto entrée » est réglée sur « Marche », le port USB est commuté en fonction du signal d'entrée. • Le port USB aval fonctionne pour l'ordinateur à partir duquel sont affichées les images.
Réinit. moniteur	-	<p>Restaurez tous les paramètres à leur valeur par défaut, hormis les paramètres suivants.</p> <ul style="list-style-type: none"> • Paramètres du menu « Réglages administrateur ». • L'élément « Réglages » – « Réglage horloge » du menu « SelfCalibration » • L'élément « Sélection de l'USB » se trouve dans le menu « Préférences » <p>Remarque</p> <ul style="list-style-type: none"> • Pour en savoir plus sur les paramètres par défaut, voir « Paramètres par défaut » (page 48).

● Langues

Il est possible de choisir la langue d'affichage des menus et messages.

Plage réglable

English, Deutsch, Français, Español, Italiano, Svenska, Japanese, Simplified Chinese, Traditional Chinese



● Informations

Vous pouvez vérifier les informations relatives au moniteur (nom du modèle, numéro de série, version du microprogramme, temps d'utilisation, état de la licence ColorNavigator, résolution, signal d'entrée, etc.).

Exemple :

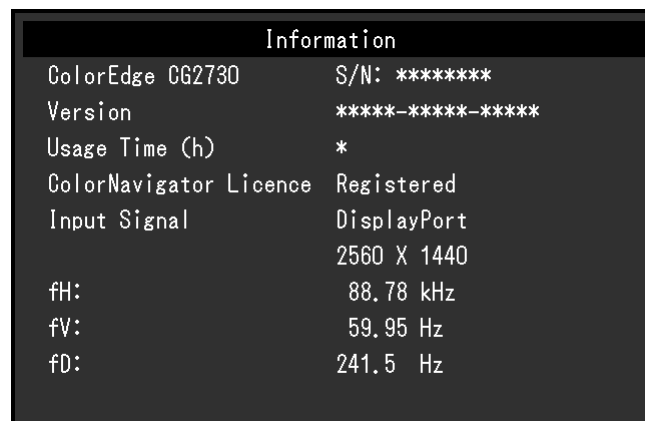



Chapitre 4 Réglages administrateur

Ce chapitre décrit la procédure permettant de configurer le fonctionnement du moniteur à l'aide du menu « Réglages administrateur ».

Ce menu est réservé aux administrateurs. La configuration par ce menu n'est pas nécessaire dans le cadre d'une utilisation normale du moniteur.

4-1. Fonctionnalités de base du menu « Réglages administrateur »

1. Affichage du menu

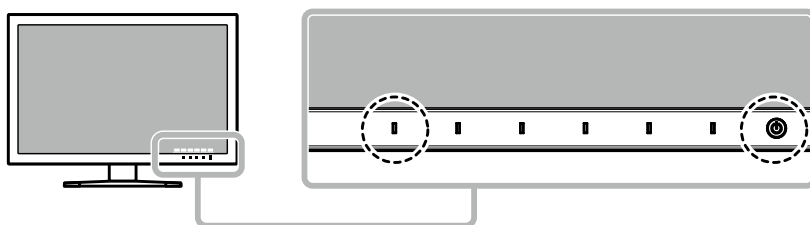

1. Touchez  pour couper l'alimentation du moniteur.
2. Touchez  pendant au moins deux secondes tout en pressant l'interrupteur situé à l'extrémité gauche.



Le menu « Réglages administrateur » s'affiche.



2. Réglages

1. Choisissez un élément à paramétrer avec  , puis sélectionnez .
Le menu de réglage/configuration s'affiche.

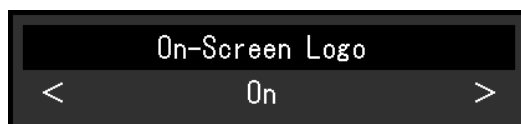



2. Configurez l'élément avec  , puis sélectionnez .
Le menu « Réglages administrateur » s'affiche.

3. Appliquer et quitter

1. Sélectionnez « Appliquer », puis .
Cette action permet de confirmer les paramètres et de quitter le menu « Réglages administrateur ».

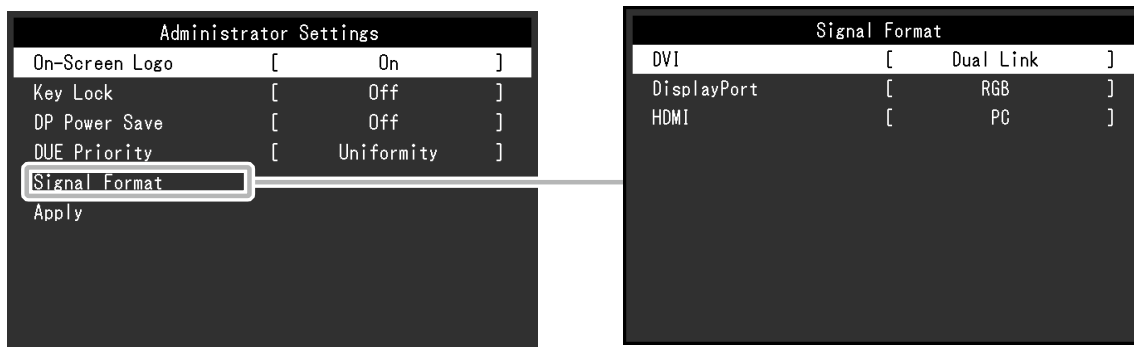

4-2. Fonctions du menu « Réglages administrateur »



Fonction	Plage réglable	Description	
Logo à l'écran	Marche Arrêt	Lorsque le moniteur s'allume, le logo EIZO apparaît à l'écran. Lorsque cette fonction est définie sur « Arrêt », le logo EIZO n'apparaît pas.	
Verrouillage	Arrêt Menu Tout	Afin d'éviter des modifications de configuration, il est possible de verrouiller les boutons de la face avant du moniteur. <ul style="list-style-type: none"> « Arrêt » (paramètre par défaut) Active tous les boutons. « Menu » Verrouille le bouton . « Tout » Verrouille tous les boutons sauf le bouton d'alimentation. 	
DP Power Save	Marche Arrêt	Lorsque vous remettez l'appareil sous tension ou que vous quittez le mode Veille pendant que le PC est connecté via le connecteur DisplayPort, les fenêtres et les icônes risquent d'être décalées. Dans ce cas, réglez cette fonction sur « Arrêt ».	
DUE Priority	Brightness Uniformity	Ce produit est doté de la fonction Digital Uniformity Equalizer (DUE) qui réduit les irrégularités d'affichage. La configuration de la fonction DUE peut être modifiée. <ul style="list-style-type: none"> « Brightness » Donne la priorité à des valeurs de luminosité et de contraste élevées. « Uniformity » Priorité à la réduction des irrégularités d'affichage. <p>Remarque</p> <ul style="list-style-type: none"> Après modification de la configuration DUE, il est nécessaire d'effectuer un nouveau calibrage du moniteur dont l'affichage a été réglé. Réalisez l'étalonnage de cible et la corrélation à l'aide de ColorNavigator 6. Pour plus de détails, reportez-vous au manuel utilisateur de ColorNavigator 6 (disponible sur le CD-ROM). 	
Format signal	DVI	Single Link Dual Link	Vous pouvez changer le type de signal pouvant être affiché par le moniteur. Pour afficher des signaux vidéo lors de l'utilisation de l'entrée vidéo HDMI, choisissez « Video ».
	DisplayPort	RGB RGB / YUV	
	HDMI	Video PC	

Chapitre 5 Dépannage

5-1. Aucune image

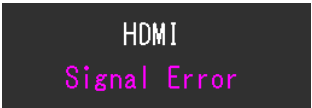
Problème	Cause possible et solution
1. Aucune image <ul style="list-style-type: none">Le témoin de fonctionnement ne s'allume pas.	<ul style="list-style-type: none">Vérifiez que le cordon d'alimentation est correctement branché.Activez le commutateur d'alimentation principal sur la face arrière du moniteur.Touchez .Coupez l'alimentation du moniteur sur la face arrière, puis rétablissez-la quelques minutes plus tard.
<ul style="list-style-type: none">Le témoin de fonctionnement s'allume en blanc.	<ul style="list-style-type: none">Augmentez la valeur de « Brightness » et/ou « Gain » dans le menu de configuration. (Voir « Couleur » (page 19))
<ul style="list-style-type: none">Le témoin de fonctionnement s'allume en orange.	<ul style="list-style-type: none">Changez le signal d'entrée.Appuyez sur une touche du clavier ou faites bouger la souris.Vérifiez si l'ordinateur est sous tension.Coupez l'alimentation du moniteur sur la face arrière, puis rétablissez-la.
<ul style="list-style-type: none">Le témoin de fonctionnement clignote en orange et blanc.	<ul style="list-style-type: none">Ce problème risque de survenir lorsqu'un ordinateur est connecté via le connecteur DisplayPort. Connectez-le à l'aide du câble de transmission spécifié par EIZO, éteignez le moniteur, puis allumez-le de nouveau.
2. Le message ci-dessous apparaît.	Ce message apparaît lorsque le moniteur fonctionne normalement, mais que le signal d'entrée n'est pas reçu correctement.
<ul style="list-style-type: none">Ce message s'affiche si aucun signal n'entre. <p>Exemple :</p> 	<ul style="list-style-type: none">Le message illustré à gauche risque de s'afficher, étant donné que certains ordinateurs n'émettent pas de signal dès leur mise sous tension.Vérifiez si l'ordinateur est sous tension.Vérifiez que le câble de signal est correctement branché.Changez le signal d'entrée.Coupez l'alimentation du moniteur sur la face arrière, puis rétablissez-la.
<ul style="list-style-type: none">Le message indique que le signal d'entrée est en dehors de la plage de fréquences spécifiée. <p>Exemple :</p> 	<ul style="list-style-type: none">Vérifiez que l'ordinateur est configuré de façon à correspondre aux besoins du moniteur en matière de résolution et de fréquence de balayage vertical (voir « 1-4. Résolutions compatibles » (page 11)).Redémarrez l'ordinateur.Sélectionnez un réglage approprié en utilisant l'utilitaire de cartes graphiques. Reportez-vous au manuel d'utilisation de la carte vidéo pour plus d'informations.

5-2. Problèmes d'image

Problème	Cause possible et solution
1. L'écran est trop lumineux ou trop sombre.	<ul style="list-style-type: none">Utilisez l'option « Luminosité » dans le menu de configuration pour ajuster la luminosité. (voir « Couleur » (page 19)) Le rétroéclairage du moniteur LCD a une durée de vie limitée. Contactez le représentant local d'EIZO si l'écran devient sombre ou que l'image commence à vaciller.
2. Images rémanentes	<ul style="list-style-type: none">Les images rémanentes sont un problème propre aux moniteurs LCD. Évitez d'afficher la même image pendant trop longtemps.Utilisez l'économiseur d'écran ou la fonction de veille pour éviter d'afficher la même image pendant une trop longue période.
3. Des points verts/rouges/blancs ou des points défectueux restent à l'écran.	<ul style="list-style-type: none">Cela est dû aux caractéristiques de la dalle LCD et non pas à un dysfonctionnement.
4. Des motifs ou des marques de pression interférentes restent à l'écran.	<ul style="list-style-type: none">Affichez une image unie de couleur noire ou blanche sur tout l'écran. Cela peut régler le problème.
5. Du bruit apparaît à l'écran.	<ul style="list-style-type: none">En branchant une source de signal de type HDCP, les images normales peuvent ne pas s'afficher immédiatement.
6. (Entrée de signal DisplayPort) Lorsque vous remettez l'appareil sous tension ou que vous quittez le mode Veille, les fenêtres et les icônes risquent d'être décalées.	<ul style="list-style-type: none">Dans le menu de configuration, réglez « DP Power Save » sur « Arrêt » (voir « DP Power Save » (page 34)).
7. (Entrée DisplayPort ou HDMI) Les couleurs à l'écran sont étranges.	<ul style="list-style-type: none">Essayez de changer l'option « Format couleur d'entrée » dans le menu de configuration (voir « Format couleur d'entrée » (page 28)).Pour un signal d'entrée de type HDMI, essayez de changer l'option « Format signal » dans le menu de configuration (voir « Format signal » (page 34)).
8. L'image ne s'affiche pas sur toute l'étendue de l'écran.	<ul style="list-style-type: none">Essayez de changer l'option « Agrandissement d'image » dans le menu de configuration (voir « Agrandissement d'image » (page 27)).Pour un signal d'entrée de type HDMI, vérifiez si l'option « Format signal » est réglée sur « PC » dans le menu de configuration (voir « Format signal » (page 34)).

5-3. Autres problèmes

Problème	Cause possible et solution
1. Le menu de configuration et le menu de mode ne s'affichent pas	<ul style="list-style-type: none">• Vérifiez que la fonction de verrouillage des boutons de commande fonctionne (voir « Verrouillage » (page 34)).• Les boutons de commande sont verrouillés lorsque la fenêtre principale de ColorNavigator 6 est affichée. Quittez le logiciel.
2. Le moniteur connecté à l'aide d'un câble USB n'est pas détecté. / le périphérique USB connecté au moniteur ne fonctionne pas.	<ul style="list-style-type: none">• Vérifiez que le câble USB est correctement connecté (voir « 6-4. Faire usage du protocole USB (Universal Serial Bus) » (page 43)).• Si un périphérique est connecté sur le port , vérifiez les réglages du « Port USB CHARGE » (voir « Port USB CHARGE » (page 30)). S'il est réglé sur « Charge uniquement », le périphérique externe ne fonctionne pas.• Essayez un port USB différent sur le PC.• Essayez un port USB différent sur le moniteur.• Redémarrez l'ordinateur.• Si les périphériques externes fonctionnent correctement lorsqu'ils sont connectés directement à l'ordinateur, veuillez contacter le représentant local d'EIZO.• Vérifiez que l'ordinateur et le système d'exploitation sont compatibles avec la norme USB. (Pour la compatibilité USB de chaque appareil, veuillez contacter les fabricants respectifs).• Selon le contrôleur hôte USB 3.0 que vous utilisez, les périphériques USB connectés peuvent ne pas être reconnus correctement. Effectuez la mise à jour vers le périphérique USB 3.0 le plus récent du fabricant ou branchez le moniteur sur le port USB 2.0.• Vérifiez les réglages du BIOS de l'ordinateur si celui-ci est doté de Windows. (Consultez le manuel utilisateur de l'ordinateur pour plus de détails.)
3. Absence de sortie son.	<ul style="list-style-type: none">• Le moniteur ne prend pas en charge les signaux audio de type DisplayPort/HDMI.

5-4. Problèmes avec le capteur de calibrage et SelfCalibration

Problème	Cause possible et solution
1. La sonde d'étalonnage intégrée ne sort pas/reste à l'extérieur.	<ul style="list-style-type: none"> • Si un film protecteur recouvre la sonde d'étalonnage intégrée, retirez-le. • Coupez l'alimentation du moniteur sur la face arrière, patientez quelques minutes avant le rallumer, puis relancez SelfCalibration.
2. SelfCalibration ne peut pas être exécuté.	<ul style="list-style-type: none"> • Vérifiez que la date et l'heure sont correctement réglées sur le moniteur (voir « Réglage horloge » (page 26)). • Vérifiez que le planning d'exécution a bien été configuré (voir « Planification » (page 25)). • Vérifiez que les cibles d'étalonnage ont été correctement configurées (voir « Cible » (page 22)). • Configurez la cible de SelfCalibration à l'aide de ColorNavigator 6.
3. Échec de SelfCalibration	<ul style="list-style-type: none"> • Consultez le tableau des codes d'erreur. Si le code d'erreur qui s'affiche n'apparaît pas dans le tableau des codes d'erreur, veuillez contacter le représentant local d'EIZO.

Tableau des codes d'erreur

Code d'erreur	Cause possible et solution
0011	<ul style="list-style-type: none"> • L'étalonnage ne peut pas être réalisé, car la luminosité cible est trop faible. Augmentez la luminosité cible, puis relancez SelfCalibration.
0013	<ul style="list-style-type: none"> • Il y a éventuellement un problème avec le réglage de la valeur cible. Vérifiez de nouveau la valeur cible de la gamme de couleurs. • Il est possible que la mesure ne se soit pas déroulée correctement. <ul style="list-style-type: none"> - Assurez-vous que la sonde d'étalonnage intégrée n'est pas exposée à une forte luminosité, par exemple à la lumière directe du soleil. - Essayez de réaliser la correspondance en utilisant ColorNavigator 6.
0014	<ul style="list-style-type: none"> • La luminosité cible peut être trop élevée. Diminuez la luminosité cible, puis relancez SelfCalibration. • L'étalonnage a peut-être échoué. Assurez-vous que la sonde d'étalonnage intégrée n'est pas exposée à une forte luminosité, par exemple à la lumière directe du soleil, puis relancez SelfCalibration.
0030	<ul style="list-style-type: none"> • La sonde d'étalonnage intégrée a peut-être échoué. Contactez le représentant local d'EIZO.
0034	<ul style="list-style-type: none"> • Échec de la mesure. Relancez SelfCalibration.
0035	<ul style="list-style-type: none"> • La sonde d'étalonnage intégrée a peut-être échoué. Contactez le représentant local d'EIZO.
0036	<ul style="list-style-type: none"> • Il y a éventuellement un problème avec le réglage de la valeur cible. Vérifiez de nouveau la valeur cible de la gamme de couleurs. • Il est possible que la mesure ne se soit pas déroulée correctement. <ul style="list-style-type: none"> - Assurez-vous que la sonde d'étalonnage intégrée n'est pas exposée à une forte luminosité, par exemple à la lumière directe du soleil. - Essayez de réaliser la correspondance en utilisant ColorNavigator 6.
0050	<ul style="list-style-type: none"> • La sonde d'étalonnage intégrée a peut-être échoué. Contactez le représentant local d'EIZO.
0060 0061	<ul style="list-style-type: none"> • Échec de l'ouverture/fermeture de la sonde d'étalonnage intégrée. • Si un film protecteur recouvre la sonde d'étalonnage intégrée, retirez-le. • Coupez l'alimentation du moniteur sur la face arrière, patientez quelques minutes avant le rallumer, puis relancez SelfCalibration.

Chapitre 6 Références

6-1. Fixer le bras optionnel

Il est possible de fixer un bras de support (ou un socle) en option en enlevant la partie du socle. Veuillez consulter notre site internet pour trouver le bras (ou le socle) en option approprié.

<http://www.eizoglobal.com>

Attention

- Pour fixer un bras ou un socle, veuillez suivre les instructions de leur manuel d'utilisateur respectif.
 - Pour utiliser le bras ou le socle d'un autre constructeur, veuillez d'abord vous assurer des points suivants, puis choisissez-en un qui soit conforme au standard VESA. Pour fixer le bras ou le socle, utilisez les vis de montage VESA fournies avec ce produit.
 - Espace entre les trous de vis : 100 mm × 100 mm
 - Dimensions externes de la partie de montage VESA du bras ou du socle : 122 mm × 122 mm ou moins
 - Épaisseur de plaque : 2,6 mm
 - Doit être suffisamment résistant pour supporter le poids du moniteur (sans le socle) et les éléments, tels que les câbles.
 - Fixez un bras ou un socle de telle manière à ce qu'il soit conforme aux angles d'inclinaison du moniteur.
 - Vers le haut : 45°, vers le bas : 45°
 - Connectez les câbles une fois le bras ou le socle fixé.
 - Évitez de déplacer de haut en bas le socle retiré. Cela risquerait en effet de blesser la personne concernée ou d'endommager l'équipement.
 - Le moniteur, le bras et le socle sont des éléments lourds. Les laisser tomber risquerait de blesser l'opérateur ou d'endommager l'équipement.
 - Pour installer le moniteur en mode « portrait », tourner l'écran du moniteur à 90 ° dans le sens des aiguilles d'une montre.
-

Fixation du bras (ou socle) en option

- 1. Pour éviter d'endommager la surface de la dalle, posez le moniteur sur un tissu doux, étendu sur une surface stable, en dirigeant la dalle vers le bas.**
- 2. Retirez le socle.**

Comme indiqué ci-dessous, maintenez le bouton de verrouillage enfoncé (1), puis faites glisser le socle vers sa base jusqu'à l'entrée en contact (2). Ensuite, relevez le socle (3).

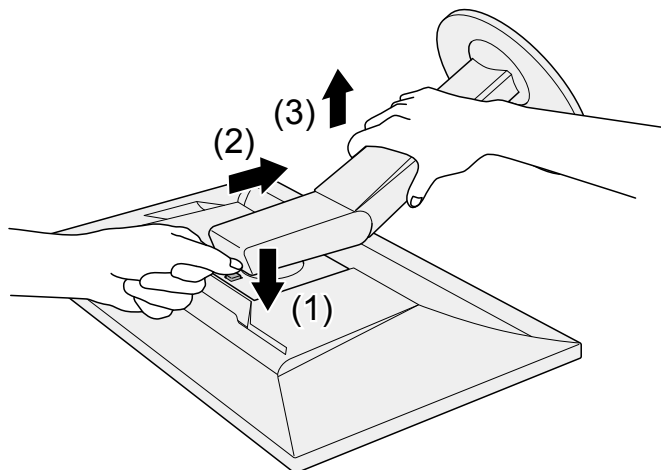

- 3. Fixez le bras ou le socle sur le moniteur.**

Pour fixer le bras ou le socle, utilisez les vis de montage VESA fournies avec ce produit.

Fixation du socle d'origine

- 1. Retirez les vis de fixation sur le bras (ou le socle) en option, puis retirez le bras (ou socle) en option.**
- 2. Pour éviter d'endommager la surface de la dalle, posez le moniteur sur un tissu doux, étendu sur une surface stable, en dirigeant la dalle vers le bas.**
- 3. Fixez le socle d'origine.**

Comme indiqué ci-dessous, insérez les quatre attaches du socle dans les trous carrés situés sur le panneau arrière (1), puis faites glisser le socle vers la partie supérieure du moniteur jusqu'à ce vous entendiez un clic (2).

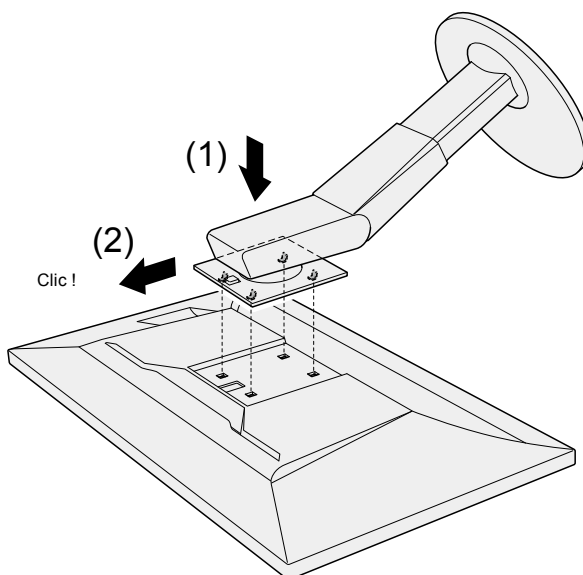

6-2. Fixation/retrait du serre-câbles

Un serre-câbles est fourni avec ce produit. Utilisez le serre-câbles pour ordonner les câbles connectés au moniteur.

Procédure de fixation

1. Faites passer les câbles par le serre-câbles.
2. Fermez le serre-câbles.

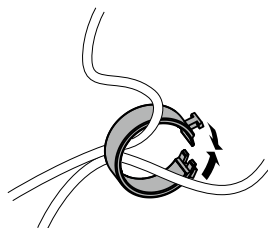

3. Maintenez le serre-câbles fermé et insérez-le dans le socle.

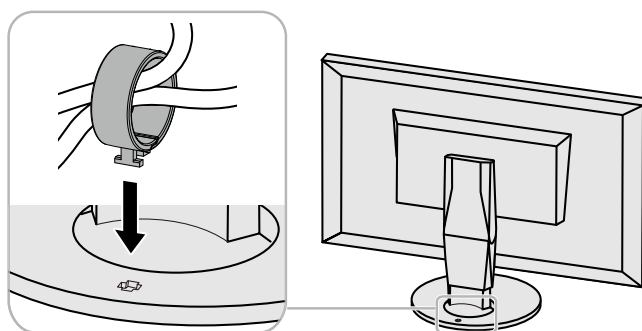

Remarque

- Le serre-câbles peut être inséré soit perpendiculairement, soit parallèlement au socle. Modifiez l'orientation du serre-câbles selon le sens des câbles.

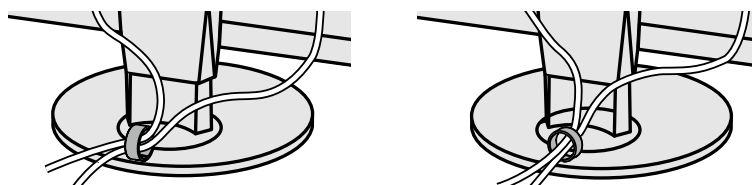

Procédure de retrait

1. Fermez le serre-câbles.
2. Maintenez le serre-câbles fermé et extrayez-le du stand.

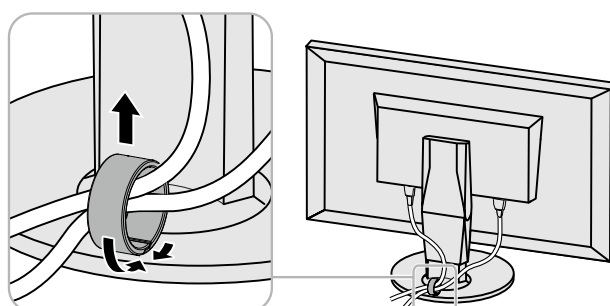

6-3. Connecter plusieurs périphériques externes

Ce produit vous permet de connecter plusieurs périphériques externes et d'alterner l'affichage de chacun d'entre eux

Exemples de connexion

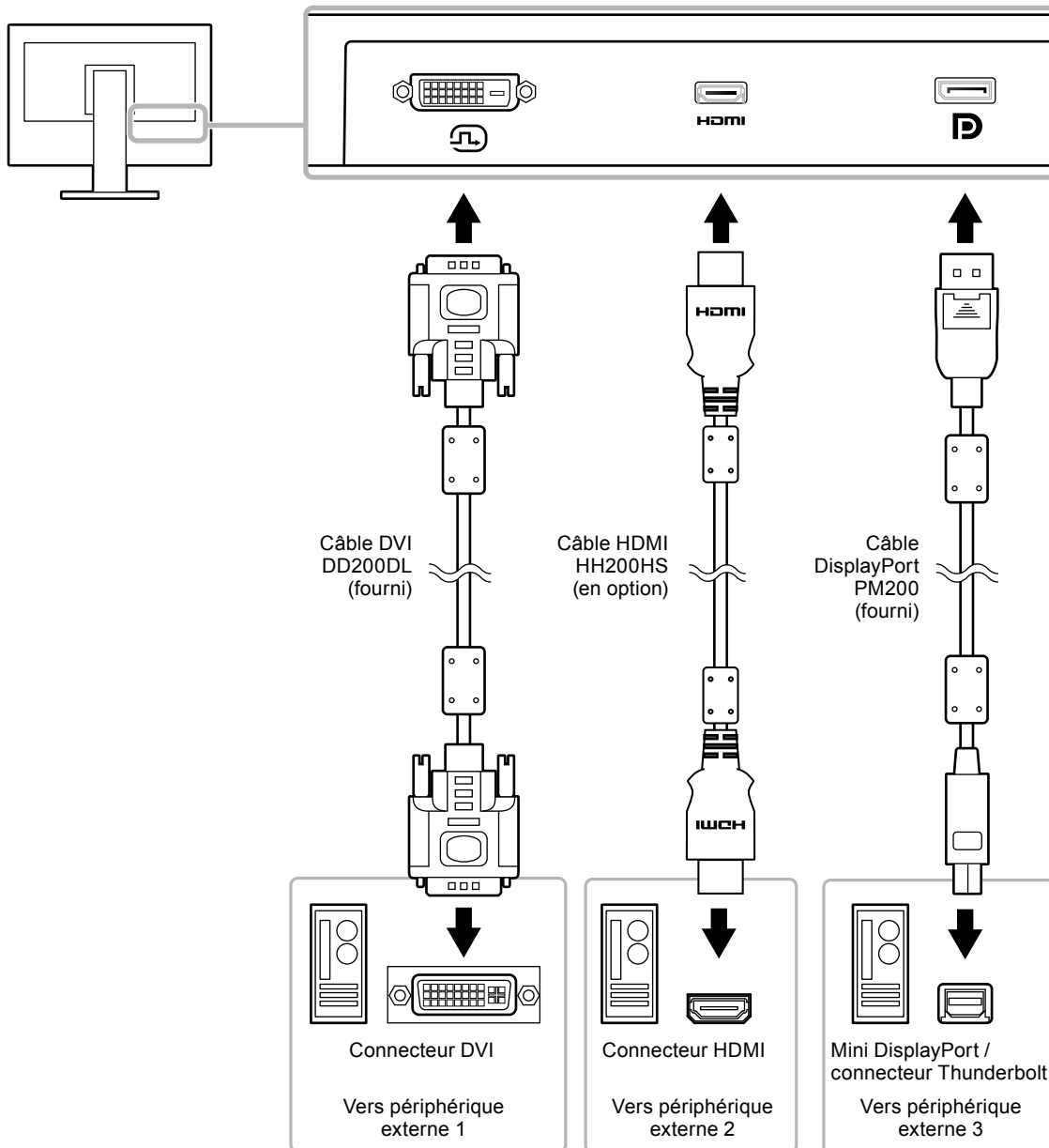

Remarque

- Le signal d'entrée change à chaque fois que l'on appuie sur le bouton de commande (🔘) situé sur la façade du moniteur. Le nom du connecteur d'entrée sélectionné est affiché dans le coin inférieur droit de l'écran.
- Ce produit reconnaît automatiquement le connecteur par lequel les signaux sont transmis et affiche l'image correspondante à l'écran. Pour plus d'informations, voir « Détection auto entrée » (page 29).

6-4. Faire usage du protocole USB (Universal Serial Bus)

Ce moniteur est doté d'un hub USB. Il fonctionne en tant que hub USB lorsqu'il est connecté à un ordinateur prenant en charge le protocole USB, et il permet de connecter plusieurs périphériques externes USB.

Remarque

- Ce produit prend en charge le protocole USB 3.0. En connectant des périphériques externes qui prennent en charge le protocole USB 3.0, la communication de données à haute vitesse est possible (uniquement si le câble qui raccorde le périphérique à l'ordinateur est compatible avec le protocole USB 3.0).
 - Le port USB aval  prend également en charge le rechargement rapide. Vous pouvez ainsi recharger rapidement votre smartphone ou votre tablette. (Voir « [Port USB CHARGE](#) » (page 30))
-

● Configuration système requise

- Un ordinateur doté d'un port USB
 - Windows 10 / Windows 8.1 / Windows 7 ou Mac OS X 10.7.5 ou version ultérieure
 - Câble USB (UU200SS (USB 3.0))
-

Attention

- Ce moniteur peut ne pas fonctionner selon l'ordinateur, le système d'exploitation ou les périphériques externes utilisés. Concernant la compatibilité USB des périphériques externes, veuillez contacter leurs fabricants respectifs.
 - Lorsque le moniteur est en mode économie d'énergie, les périphériques connectés sur le port USB situé en aval continueront de fonctionner. Par conséquent, la consommation d'énergie du moniteur varie selon les périphériques connectés, y compris en mode économie d'énergie.
 - Lorsque le moniteur est hors tension, un périphérique connecté au port USB en aval ne fonctionnera pas.
 - Lorsque l'option « Charge uniquement » a été sélectionnée dans le menu « Préférences » pour le « port USB CHARGE », un périphérique ne fonctionne pas s'il est connecté au port .
 - Assurez-vous que la communication entre tous les périphériques connectés au moniteur et l'ordinateur est terminée avant de modifier les options du « Port USB CHARGE ». Une modification du réglage interrompt temporairement toute communication.
-

● Procédure de connexion (installation de la fonction USB)



1. Commencez par connecter le moniteur à un ordinateur à l'aide du câble de transmission, puis démarrez l'ordinateur.
2. Connectez le câble USB entre le port USB aval de l'ordinateur et le port USB amont 1 du moniteur.
La fonction hub USB est automatiquement installée dès que le câble USB est connecté.
3. Connectez le périphérique USB au port USB en aval du moniteur.

Remarque

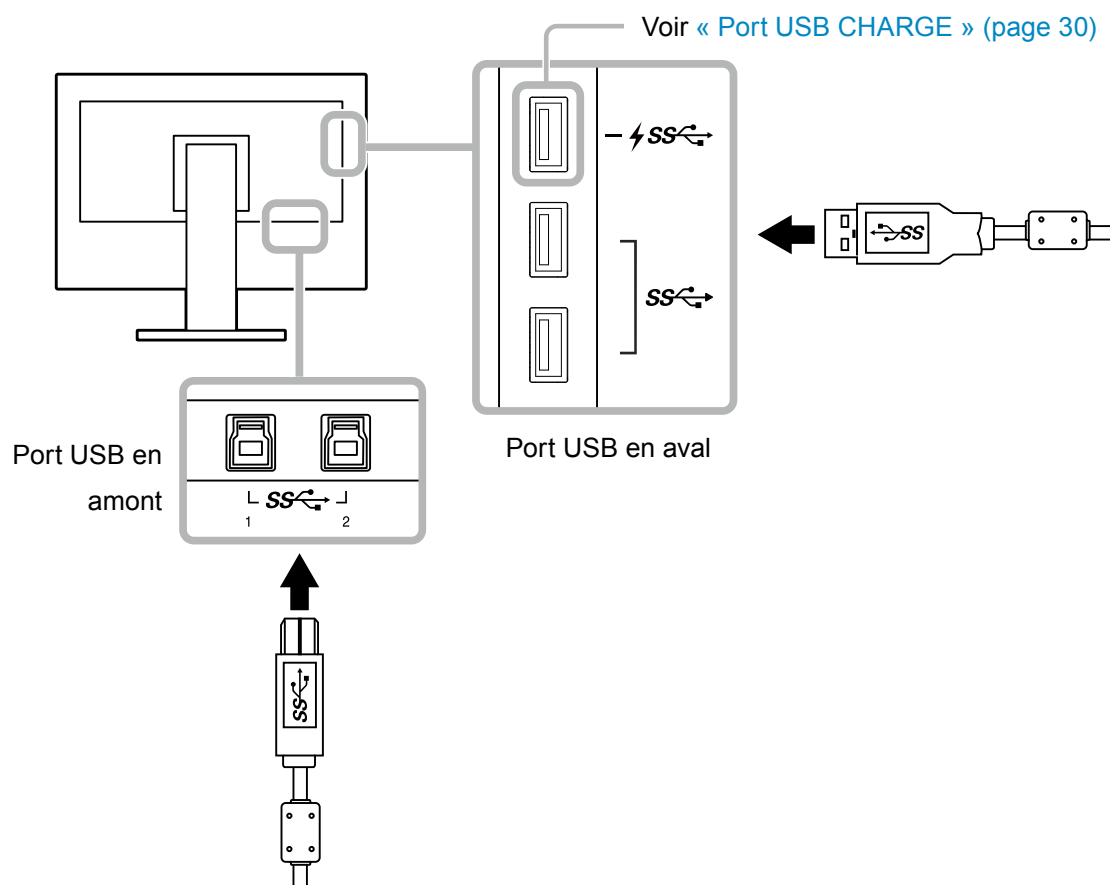
- Dans les réglages par défaut, le port USB amont 1 est activé. Lorsque vous connectez deux ordinateurs, voir « [Sélection de l'USB](#) » (page 31).
-



6-5. Spécifications

Dalle LCD	Type	IPS (anti-reflets)
	Rétroéclairage	Large gamme de couleurs LED
	Taille	68,5 cm (27,0 pouces)
	Résolution	2560 points × 1440 lignes
	Taille d'affichage (H × V)	596,7 mm × 335,6 mm
	Pas entre les pixels	0,2331 mm × 0,2331 mm
	Couleurs d'affichage	Environ 1073,74 millions de couleurs (pour un signal de 10 bits)
	Angle de vision (H × V, cas typique)	178 ° / 178 °
	Luminosité conseillée (cas typique)	120 cd/m ² ou moins (Température : de 5000 K à 6500 K)
	Rapport de contraste (cas typique)	1500 : 1 (lorsque « DUE Priority » est réglé sur « Brightness »)
	Temps de réponse (cas typique)	Noir – Blanc – Noir : 20 ms Gris-à-gris : 13 ms
	Affichage de la gamme de couleurs (cas typique)	Couverture Adobe®RGB : 99 %, proportions NTSC : 108 %
Signaux vidéo	Terminaux d'entrée	1 DVI-D : prend en charge l'affichage 8 bits (Single Link / Dual Link, compatible HDCP) 1 HDMI : prend en charge l'affichage 8 bits, 10 bits et 12 bits *1, *2 (compatible HDCP) 1 DisplayPort : prend en charge l'affichage 8 bits et 10 bits (compatible HDCP) *1 Le nombre maximal d'affichage en bits pour des images d'entrée HDMI est de 10. *2 Prend en charge l'affichage 8 bits quand la résolution du signal d'entrée HDMI est de 2560 x 1440.
	Fréquence de balayage horizontal	De 26 kHz à 89 kHz (DVI, DisplayPort), de 15 kHz à 89 kHz (HDMI)
	Fréquence de balayage vertical	De 23 Hz à 61 Hz (Pour 720 x 400 : de 69 Hz à 71 Hz)
	Mode de synchronisation de trame	entre 23,75 Hz et 30,5 Hz, entre 47,5 Hz et 61,0 Hz
	Fréquence de pixels (maxi.)	242 MHz
USB	Port	2 ports amont, 3 ports aval (le port  prend en charge le rechargement rapide)
	Standard	Spécification USB rév. 3.0 Spécification pour le chargement de batterie USB rév. 1.2
	Vitesse de communication	5 Gb/s (excellent), 480 Mb/s (élevée), 12 Mb/s (complet), 1,5 Mb/s (basse)
	Alimentation	Aval : 900 mA maxi. par port Aval (port ) : Normal : 1,5 A maxi. par port, rechargement uniquement : 2,1 A maxi. par port

Alimentation	Entrée	100–240 VCA ± 10 %, 50/60 Hz 1,0 A–0,45 A
	Consommation électrique maximale	95 W ou moins
	Mode économie d'énergie	0,6 W ou moins (Lorsque « DP Power Save » est réglé sur « Marche », « Port USB CHARGE » est réglé sur « Normal », et aucun périphérique USB n'est branché)
	Mode « veille »	0,6 W ou moins (Lorsque « DP Power Save » est réglé sur « Marche », « Port USB CHARGE » est réglé sur « Normal », et aucun périphérique USB n'est branché)
Spécifications physiques	Dimensions externes	Hauteur minimale : 638 mm \times 404,1 mm \times 245 mm (L \times H \times P) (Inclinaison : 0°) Hauteur maximale : 638 mm \times 564,5 mm \times 264 mm (L \times H \times P) (Inclinaison : 35°)
	Dimensions externes (sans le socle)	638 mm \times 378,2 mm \times 64 mm (L \times H \times P)
	Poids net	Environ 8,9 kg
	Poids net (sans le socle)	Environ 6,1 kg
	Hauteur réglable	155 mm (à une inclinaison de 0°), 145 mm (à une inclinaison de 35°)
	Inclinaison	Vers le haut : 35°, vers le bas : 5°
	Rotation	344°
	Rotation verticale	90° dans le sens horaire
Environnement d'exploitation requis	Température	De 0 °C à 35 °C
	Humidité	Entre 20 % et 80 % d'humidité relative. (aucune condensation)
	Pression de l'air	Entre 540 hPa et 1060 hPa
Exigences relatives au transport/à l'environnement de stockage	Température	De -20 °C à 60 °C
	Humidité	Entre 10 % et 90 % d'humidité relative. (aucune condensation)
	Pression de l'air	Entre 200 hPa et 1060 hPa

● Dimensions externes

Unité : mm

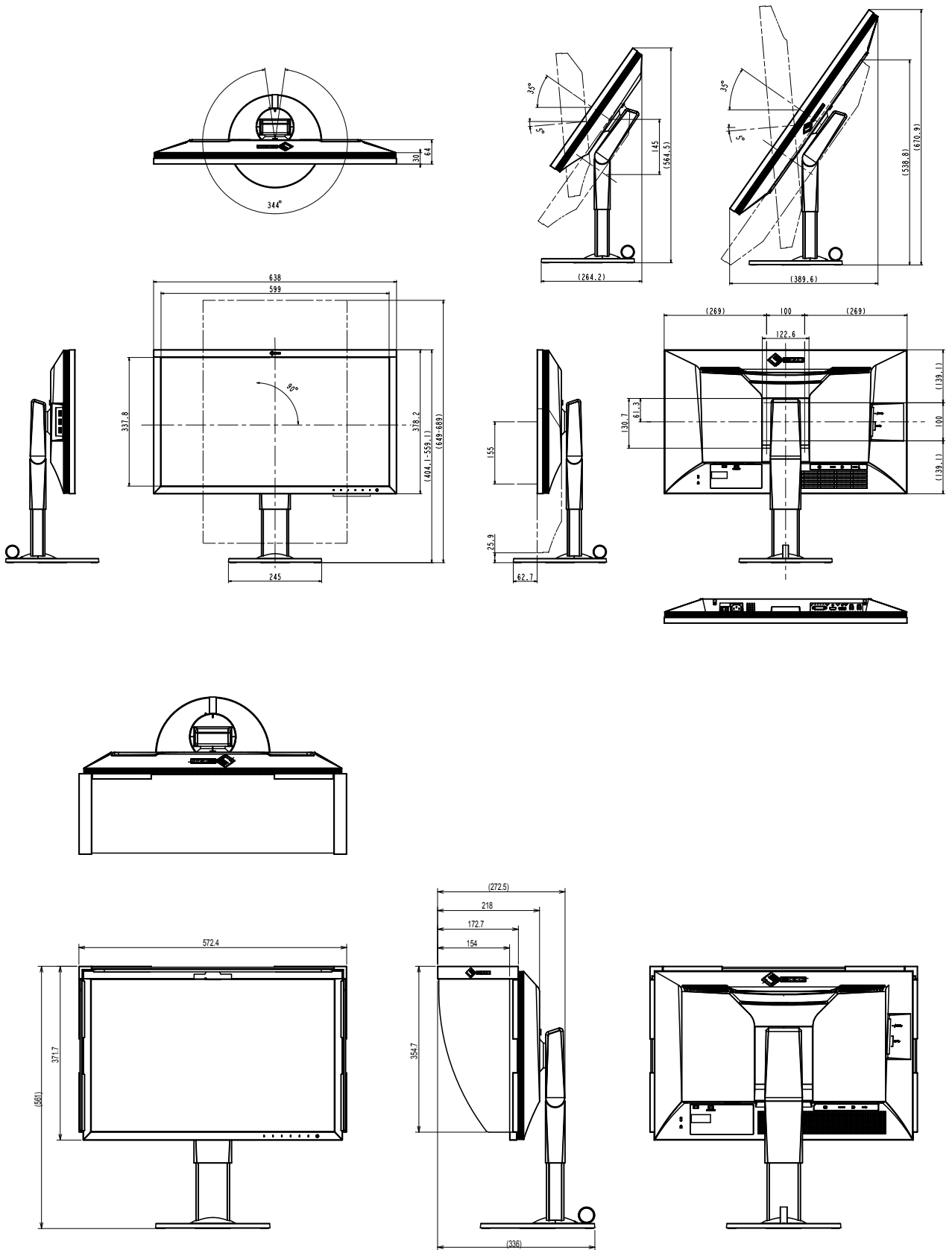

● Paramètres par défaut

Mode couleur		Custom
Agrandissement d'image	Entrée DVI	Proportions
	Entrée DisplayPort	Proportions
	Entrée HDMI	Proportions (lorsque « Auto » est activé : Auto)
Format couleur d'entrée	Entrée DisplayPort	Auto
	Entrée HDMI	Auto (Lorsque « Auto » est désactivé : RGB)
Plage d'entrée	Entrée DVI	Totale
	Entrée DisplayPort	Auto
	Entrée HDMI	Auto
Réduction du bruit		Arrêt
Détection auto entrée		Arrêt
Rotation du menu		0°
Port USB CHARGE		Normal
Veille		Marche
Indicateur		4
Bip		Marche
Langues		English
Logo à l'écran		Marche
Verrouillage		Arrêt
Sélection de l'USB		USB-1
Format signal	DVI	Dual Link
	DisplayPort	RGB
	HDMI	PC

● Accessoires

Câble de transmission	HH200HS (HDMI – HDMI)
	PP200 (DisplayPort – DisplayPort)

Pour obtenir les dernières informations sur les accessoires, consultez notre site internet :

<http://www.eizoglobal.com>

Chapitre 7 Glossaire

Adobe®RGB

Il s'agit de la définition de l'espace couleur fonctionnel RGB proposé par Adobe Systems en 1998. La gamme de reproduction des couleurs (palette de couleurs) est plus étendue que le sRGB et s'adapte parfaitement à des domaines tels que l'impression, etc.

DisplayPort

Il s'agit de la norme des interfaces pour les signaux d'images standardisés en accord avec VESA. Elle a été développée dans le but de remplacer les interfaces conventionnelles DVI et analogiques. Elle peut permettre de transmettre des signaux de haute résolution et des signaux sonores, non pris en charge par DVI. Les connecteurs de taille standard et mini ont été normalisés.

DVI (Digital Visual Interface)

DVI est une norme d'interface numérique. L'interface DVI permet la transmission directe des données numériques du PC sans perte.

Ceci inclut le système de transmission TMDS et les connecteurs DVI. Il existe deux types de connecteurs DVI. Le premier est le connecteur DVI-D réservé à l'entrée de signaux numériques. L'autre est le connecteur DVI-I qui accepte des signaux numériques et analogiques.

Espace couleur

Il existe les modes YUV, RGB, etc. YUV exprime la couleur au moyen de la luminance (Y), la différence de couleur de bleu (U) et la différence de couleur de rouge (V). Le RGB fonctionne en utilisant une palette des trois couleurs rouge (R), vert (G) et bleu (B).

Gain

Cette fonction est utilisée pour régler chaque paramètre de couleur pour le rouge, le vert et le bleu. Un moniteur LCD peut afficher des couleurs en faisant passer la lumière par le filtre coloré du panneau. Le rouge, le vert et le bleu sont les trois couleurs primaires. Toutes les couleurs affichées à l'écran sont une combinaison de ces trois couleurs. Le ton peut être modifié en réglant l'intensité de lumière (volume) traversant le filtre de chaque couleur.

Gamma

Généralement, la luminosité du moniteur varie de façon non linéaire selon le niveau du signal d'entrée ; c'est ce qu'on appelle la « caractéristique Gamma ». Lorsque la valeur gamma est faible, la zone des nuances intermédiaires s'affiche plus brillante et plus sombre lorsque la valeur est élevée. Les changements de la valeur gamma n'affectent pas le contraste. Une valeur gamma appropriée au contenu de l'affichage doit être sélectionnée.

HDCP (High-bandwidth Digital Content Protection)

Il s'agit d'un système de codage des signaux numériques, qui a été développé afin de protéger les contenus numériques (vidéo, musique, etc.) contre la copie. La technologie HDCP permet de sécuriser la transmission des contenus numériques en codant côté sortie le contenu envoyé via le connecteur DVI ou HDMI et en le décodant ensuite côté entrée. Aucun contenu numérique ne peut être reproduit si les équipements côtés sortie et entrée ne sont pas compatibles HDCP.

HDMI (High-Definition Multimedia Interface)

HDMI est une norme d'interface numérique, développée pour les appareils électriques ou les périphériques audio-vidéo (AV). Cette norme est publiée sur la base de la norme DVI qui est l'une des spécifications d'interface pour le raccordement entre un ordinateur et un moniteur. L'image projetée, le son et le signal de contrôle sans compression peuvent être envoyés/reçus à l'aide d'un câble.

L*

L* est une valeur de luminosité qui repose sur les espaces colorimétriques CIELUV et CIELAB. CIELUV et CIELAB sont des espaces colorimétriques qui décrivent la relation entre couleur et vision humaine, où L* correspond à la luminosité perçue.

Résolution

Le panneau LCD est constitué d'un grand nombre de pixels d'une taille spécifiée qui s'allument pour former l'image affichée à l'écran. Le moniteur est constitué de 2560 pixels horizontaux et de 1440 pixels verticaux. A une résolution de 2560 × 1440, tous les pixels sont affichés en plein écran (1:1).

sRGB (Norme RGB)

Norme internationale pour la reproduction couleur et l'espace couleur sur des dispositifs périphériques (tels que moniteurs, imprimantes, appareils photos numériques, scanners). C'est une forme simple d'harmonisation des couleurs sur Internet, qui permet d'afficher les couleurs en utilisant des tons proches de ceux des dispositifs de transmission et de réception.

Température

La température de couleur est une méthode de mesure de la tonalité du blanc, indiquée généralement en degrés Kelvin. L'écran devient rougeâtre à basse température et bleuâtre à température élevée, comme la température de la flamme.

5000 K : blanc légèrement rougeâtre

6500 K : blanc appelé couleur en lumière naturelle

9300 K : blanc légèrement bleuté

Annexe

Marque commerciale

Les termes HDMI et HDMI High-Definition Multimedia Interface ainsi que le logo HDMI sont des marques commerciales ou des marques déposées de HDMI Licensing, LLC aux États-Unis et dans d'autres pays.

Le logo DisplayPort Compliance et VESA sont des marques déposées de Video Electronics Standards Association.

Le logo SuperSpeed USB Trident est une marque déposée de USB Implementers Forum, Inc.



Kensington et MicroSaver sont des marques déposées d'ACCO Brands Corporation.

Thunderbolt est une marque commerciale d'Intel Corporation aux États-Unis et/ou dans d'autres pays.

Microsoft, Windows et Windows Vista sont des marques déposées de Microsoft Corporation aux États-Unis et dans d'autres pays.

Adobe est une marque déposée d'Adobe Systems Incorporated aux États-Unis et dans d'autres pays.

Apple, Mac OS, Macintosh et ColorSync sont des marques déposées d'Apple Inc.

EIZO, le logo EIZO, ColorEdge, DuraVision, FlexScan, FORIS, RadiCS, RadiForce, RadiNET, Raptor et ScreenManager sont des marques déposées de EIZO Corporation au Japon et dans d'autres pays.

ColorEdge Tablet Controller, ColorNavigator, CuratOR, EcoView NET, EIZO EasyPIX, EIZO Monitor Configurator, EIZO ScreenSlicer, G-Ignition, i•Sound, Quick Color Match, Re/Vue, Screen Administrator et UniColor Pro sont des marques commerciales d'EIZO Corporation.

Tous les autres noms de sociétés et de produits sont des marques commerciales ou des marques déposées de leurs propriétaires respectifs.

Licence / Droit d'auteur

Une police bitmap round gothic gras utilisée pour les caractères affichés au dessus de ce produit est conçue par Ricoh.

FCC Declaration of Conformity

For U.S.A. , Canada, etc. (rated 100-120 Vac) Only

FCC Declaration of Conformity

We, the Responsible Party

EIZO Inc.

5710 Warland Drive, Cypress, CA 90630

Phone: (562) 431-5011

declare that the product

Trade name: EIZO

Model: ColorEdge CG2730

is in conformity with Part 15 of the FCC Rules. Operation of this product is subject to the following two conditions: (1) this device may not cause harmful interference, and (2) this device must accept any interference received, including interference that may cause undesired operation.

This equipment has been tested and found to comply with the limits for a Class B digital device, pursuant to Part 15 of the FCC Rules. These limits are designed to provide reasonable protection against harmful interference in a residential installation. This equipment generates, uses, and can radiate radio frequency energy and, if not installed and used in accordance with the instructions, may cause harmful interference to radio communications. However, there is no guarantee that interference will not occur in a particular installation. If this equipment does cause harmful interference to radio or television reception, which can be determined by turning the equipment off and on, the user is encouraged to try to correct the interference by one or more of the following measures.

- * Reorient or relocate the receiving antenna.
- * Increase the separation between the equipment and receiver.
- * Connect the equipment into an outlet on a circuit different from that to which the receiver is connected.
- * Consult the dealer or an experienced radio/TV technician for help.

Changes or modifications not expressly approved by the party responsible for compliance could void the user's authority to operate the equipment.

Note

Use the attached specified cable below or EIZO signal cable with this monitor so as to keep interference within the limits of a Class B digital device.

- AC Cord
- Shielded Signal Cable (enclosed)

Canadian Notice

This Class B digital apparatus complies with Canadian ICES-003.

Cet appareil numérique de la classe B est conforme à la norme NMB-003 du Canada.

GARANTIE LIMITÉE

GARANTIE LIMITÉE

EIZO Corporation (ci-après dénommé « **EIZO** ») et les distributeurs autorisés par EIZO (ci-après dénommés « **Distributeurs** »), sous réserve et conformément aux termes de cette garantie limitée (ci-après dénommée « **Garantie** »), garantissent à l'acheteur initial (ci-après dénommé « **Acheteur initial** ») du produit spécifié dans la présente (ci-après dénommé

« **Produit** ») acheté auprès d'EIZO ou de Distributeurs agréés EIZO, que EIZO et ses Distributeurs auront pour option de réparer ou remplacer gratuitement le Produit si l'Acheteur initial constate, pendant la Période de garantie (définie ci-dessous), qu'il y a un dysfonctionnement ou que le Produit a subi un dommage dans le cadre d'une utilisation normale du Produit conformément à la description du mode d'emploi qui accompagne le Produit (ci-après dénommé « **Manuel d'utilisation** »).

La période de cette Garantie est limitée à (i) cinq (5) ans à partir de la date d'achat du Produit ; ou, limitée jusqu'à l'expiration de (ii) 30 000 heures d'utilisation du Produit (ci-après dénommée « **Période de Garantie** »). Cependant, la luminosité du Produit ne sera garantie que si le Produit a été utilisé conformément à la luminosité recommandée dans le Manuel d'Utilisation. La Période de Garantie en matière de luminosité est également limitée à cinq (5) ans à compter de la date d'achat du Produit, sous réserve que la durée d'utilisation soit inférieure ou égale à 10 000 heures. EIZO et ses Distributeurs déclinent toute responsabilité ou obligation concernant ce Produit face à l'Acheteur initial ou à toute autre personne à l'exception de celles stipulées dans la présente Garantie.

EIZO et ses Distributeurs cesseront de conserver ou de stocker des pièces (à l'exception des pièces de conception) du Produit à l'expiration d'une période de cinq (5) ans après l'arrêt de la production de ces pièces. Pour réparer le moniteur, EIZO et ses distributeurs utiliseront des pièces de rechange conformes à nos normes de contrôle qualité. Si l'unité ne peut pas être réparée en raison de son état ou de la rupture de stock d'une pièce adéquate, EIZO et ses Distributeurs peuvent proposer le remplacement par un produit aux performances équivalentes au lieu de le réparer.

La Garantie est valable uniquement dans les pays ou les territoires où se trouvent les Distributeurs. La Garantie ne limite aucun des droits reconnus par la loi à l'Acheteur initial.

Nonobstant toute autre clause de cette Garantie, EIZO et ses Distributeurs n'auront d'obligation dans le cadre de cette Garantie pour aucun des cas énumérés ci-dessous :

- (a) Tout défaut du Produit résultant de dommages occasionnés lors du transport, d'une modification, d'une altération, d'un abus, d'une mauvaise utilisation, d'un accident, d'une installation incorrecte, d'un désastre, d'un entretien et/ou d'une réparation incorrects effectués par une personne autre que EIZO ou ses Distributeurs ;
- (b) Toute incompatibilité du Produit résultant d'améliorations techniques et/ou réglementations possibles ;
- (c) Toute détérioration du capteur ;
- (d) Toute détérioration des performances d'affichage causée par la détérioration des éléments consommables tels que le panneau LCD et/ou le rétroéclairage, etc. (par exemple des changements de luminosité, des changements de l'uniformité de la luminosité, des modifications de couleur, des changements de l'uniformité des couleurs, des défauts de pixels y compris des pixels brûlés, etc.);
- (e) Toute détérioration du Produit causée par l'utilisation d'une luminosité plus élevée que la luminosité recommandée, telle que décrite dans le Manuel d'utilisation ;
- (f) Tout défaut du Produit causé par un appareil externe ;
- (g) Tout défaut d'un Produit sur lequel le numéro de série original a été altéré ou supprimé ;
- (h) Toute détérioration normale du Produit, particulièrement celle des consommables, des accessoires et/ou des pièces reliées au Produit (touches, éléments pivotants, câbles, Manuel d'utilisation etc.), et
- (i) Toute déformation, décoloration, et/ou gondolage de l'extérieur du Produit, y compris celle de la surface du panneau LCD.

Pour bénéficier d'un service dans le cadre de cette Garantie, l'Acheteur initial doit renvoyer le Produit port payé, dans son emballage d'origine ou tout autre emballage approprié offrant un degré de protection équivalent, au Distributeur local, et assumera la responsabilité des dommages et/ou perte possibles lors du transport. L'Acheteur initial doit présenter une preuve d'achat du Produit comprenant sa date d'achat pour bénéficier de ce service dans le cadre de la Garantie.

La Période de garantie pour tout Produit remplacé et/ou réparé dans le cadre de cette Garantie expirera à la fin de la Période de garantie initiale.

EIZO OU SES DISTRIBUTEURS NE SAURAIENT ÊTRE TENUS RESPONSABLES DES DOMMAGES OU PERTES DE DONNÉES OU D'AUTRES INFORMATIONS STOCKÉES DANS UN MÉDIA QUELCONQUE OU UNE AUTRE PARTIE DU PRODUIT RENVOYÉ À EIZO OU AUX DISTRIBUTEURS POUR RÉPARATION.

AUCUNE AUTRE GARANTIE, EXPLICITE OU TACITE, N'EST OFFERTE PAR EIZO ET SES DISTRIBUTEURS CONCERNANT LE PRODUIT ET SES QUALITÉS, PERFORMANCES, QUALITÉ MARCHANDE OU ADAPTATION À UN USAGE PARTICULIER. EN AUCUN CAS, EIZO OU SES DISTRIBUTEURS NE SERONT RESPONSABLES DES DOMMAGES FORTUITS, INDIRECTS, SPÉCIAUX, INDUITS, OU DE TOUT AUTRE DOMMAGE QUEL QU'IL SOIT (Y COMPRIS, SANS LIMITATION, LES DOMMAGES RÉSULTANT D'UNE PERTE DE PROFIT, D'UNE INTERRUPTION D'ACTIVITÉS, D'UNE PERTE DE DONNÉES COMMERCIALES, OU DE TOUT AUTRE MANQUE À GAGNER) RÉSULTANT DE L'UTILISATION OU DE L'INCAPACITÉ D'UTILISER LE PRODUIT OU AYANT UN RAPPORT QUELCONQUE AVEC LE PRODUIT, QUE CE SOIT SUR LA BASE D'UN CONTRAT, D'UN TORT, D'UNE NÉGLIGENCE, D'UNE RESPONSABILITÉ STRICTE OU AUTRE, MÊME SI EIZO OU SES DISTRIBUTEURS ONT ÉTÉ AVERTIS DE LA POSSIBILITÉ DE TELS DOMMAGES. CETTE LIMITATION INCLUT AUSSI TOUTE RESPONSABILITÉ QUI POURRAIT ÊTRE SOULEVÉE LORS DES RÉCLAMATIONS D'UN TIERS CONTRE L'ACHETEUR INITIAL. L'ESSENCE DE CETTE CLAUSE EST DE LIMITER LA RESPONSABILITÉ POTENTIELLE DE EIZO ET DE SES DISTRIBUTEURS RÉSULTANT DE CETTE GARANTIE LIMITÉE ET/OU DES VENTES.

Informations sur le recyclage

Recycling Information

This product, when disposed of, is supposed to be collected and recycled according to your country's legislation to reduce environmental burden. When you dispose of this product, please contact a distributor or an affiliate in your country.

The contact addressees are listed on the EIZO website below.

<http://www.eizoglobal.com>

For recycling information for customers in Switzerland, please refer to the following website.

<http://www.swico.ch>

Informationen zum Thema Recycling

Dieses Produkt muss gemäß den Vorschriften Ihres Landes zur Entlastung der Umwelt recyclet werden. Wenden Sie sich bei der Entsorgung dieses Produkts an einen Verteiler oder eine Tochtergesellschaft in Ihrem Land.

Die Adressen zur Kontaktaufnahme sind auf der unten angegebenen Website von EIZO aufgeführt.

<http://www.eizoglobal.com>

Kunden in der Schweiz entnehmen Informationen zum Recycling der folgenden Website:

<http://www.swico.ch>

Informations sur le recyclage

Ce produit doit être jeté aux points de collecte prévus à cet effet et recyclé conformément à la législation de votre pays, afin de réduire l'impact sur l'environnement. Lorsque vous jetez ce produit, veuillez contacter un distributeur ou une société affiliée de votre pays.

Les adresses des distributeurs sont répertoriées sur le site Web EIZO ci-dessous.

<http://www.eizoglobal.com>

Pour les clients en Suisse, veuillez consulter le site Web suivant afin d'obtenir des informations sur le recyclage.

<http://www.swico.ch>

Información sobre reciclaje

Este producto debe desecharse y reciclarse según la legislación del país para reducir el impacto medioambiental. Cuando desee deshacerse de este producto, póngase en contacto con un distribuidor o una filial de su país.

Encontrará las direcciones de contacto en el sitio web de EIZO que se indica a continuación.

<http://www.eizoglobal.com>

Informazioni sul riciclaggio

Per lo smaltimento e il riciclaggio del presente prodotto, attenersi alle normative vigenti nel proprio paese per ridurre l'impatto ambientale. Per lo smaltimento, rivolgersi ad un distributore o un affiliato presenti nel proprio paese.

Gli indirizzi sono elencati nel sito Web EIZO riportato di seguito.

<http://www.eizoglobal.com>

Per informazioni sul riciclaggio per i clienti in Svizzera, consultare il sito Web riportato di seguito.

<http://www.swico.ch>

Återvinningsinformation

När denna produkt kasseras ska den hanteras och återvinnas enligt landets föreskrifter för att reducera miljöpåverkan. När du kasserar produkten ska du kontakta en distributör eller representant i ditt land.

Kontaktadresserna listas på EIZO-webbplatsen nedan.

<http://www.eizoglobal.com>

Πληροφορίες ανακύκλωσης

Το προϊόν αυτό, όταν απορρίπτεται, πρέπει να συλλέγεται και να ανακυκλώνεται σύμφωνα με τη νομοθεσία της χώρας σας έτσι ώστε να μην επιβαρύνει το περιβάλλον. Για να απορρίψετε το προϊόν, επικοινωνήστε με έναν αντιπρόσωπο ή μια θυγατρική εταιρεία στη χώρα σας.

Οι διευθύνσεις επικοινωνίας αναγράφονται στην τοποθεσία web της EIZO παρακάτω.

<http://www.eizoglobal.com>

Сведения по утилизации

По истечении срока службы данного продукта его следует принести на сборный пункт и утилизировать в соответствии с действующими предписаниями в вашей стране, чтобы уменьшить вредное воздействие на окружающую среду. Прежде чем выбросить данный продукт, обратитесь к дистрибьютору или в местное представительство компании в вашей стране.

Контактные адреса можно найти на веб-узле EIZO.

<http://www.eizoglobal.com>

Informatie over recycling

Wanneer u dit product wilt weggooien, moet het uit milieu-overwegingen worden verzameld en gerecycled volgens de betreffende wetgeving van uw land. Wanneer u dit product wilt weggooien, moet u contact opnemen met een distributeur of een partner in uw land.

De contactadressen worden vermeld op de volgende EIZO-website.

<http://www.eizoglobal.com>

Informação sobre reciclagem

Este produto, quando o deitar fora, deve ser recolhido e reciclado de acordo com a legislação do seu país para reduzir a poluição. Quando deitar fora este produto, contacte um distribuidor ou uma filial no seu país.

Os endereços de contacto estão listados no website do EIZO, abaixo.

<http://www.eizoglobal.com>

Oplysninger om genbrug

Denne produkt forventes ved bortskaffelse at blive indsamlet og genbrugt i overensstemmelse med lovgivningen i dit land for at reducere belastningen af miljøet. Når du bortskaffer denne produkt, skal du kontakte en distributør eller et tilknyttet selskab i dit land.

Adresserne på kontaktpersonerne er angivet på EIZO's websted nedenfor.

<http://www.eizoglobal.com>

Kierrätystä koskevia tietoja

Tuote tulee hävittää kierrättämällä maan lainsäädännön mukaisesti ympäristön kuormittumisen vähentämiseksi. Kun hävität tuotteen, ota yhteyttä jälleenmyyjään tai tytäryhtiöön maassasi.

Yhteystiedot löytyvät EIZOn Internet-sivustolta.

<http://www.eizoglobal.com>

Wykorzystanie surowców wtórnych

Ten produkt po zużyciu powinien być zbierany i przetwarzany zgodnie z krajowymi przepisami dotyczącymi ochrony środowiska. Wyrzucając ten produkt, należy skontaktować się z lokalnym dystrybutorem lub partnerem. Adresy kontaktowe można znaleźć we wskazanej poniżej witrynie internetowej firmy EIZO.

<http://www.eizoglobal.com>

Informace o recyklaci

Při likvidaci produktu musí být produkt vyzvednut a recyklován podle zákonů příslušné země, aby nedocházelo k zatěžování životního prostředí. Zbavujete-li se produktu, kontaktujte distributora nebo pobočku ve své zemi. Kontaktní adresy jsou uvedeny na následující webové stránce společnosti EIZO.
<http://www.eizoglobal.com>

Ringlussevõtu alane teave

Keskkonnakoormuse vähendamiseks tuleks kasutatud tooted kokku koguda ja võtta ringlusse vastavalt teie riigi seadustele. Kui kõrvaldate käesoleva toote, võtke palun ühendust turustaja või filiaaliga oma riigis. Kontaktisikud on toodud EIZO veebilehel järgmisel aadressil:
<http://www.eizoglobal.com>

Újrahasznosítási információ

Jelen terméket, amikor eldobjuk, az illető ország törvényei alapján kell összegyűjteni és újrahasznosítani, hogy csökkentsük a környezet terhelését. Amikor ezt a terméket eldobja, kérjük lépjen kapcsolatba egy országon belüli forgalmazóval vagy társvállalkozással.
A kapcsolat címei az EIZO alábbi weboldalán találhatók felsorolva:
<http://www.eizoglobal.com>

Podatki o recikliranju

Ob koncu uporabe odslužen izdelek izročite na zbirno mesto za recikliranje v skladu z okoljevarstveno zakonodajo vaše države. Prosimo, da se pri odstranjevanju izdelka obrnete na lokalnega distributerja ali podružnico.
Kontaktne naslovi so objavljeni na spodaj navedenih spletnih straneh EIZO:
<http://www.eizoglobal.com>

Informácie o recyklácii

Pri likvidácii musí byť tento výrobok recyklovaný v súlade s legislatívou vašej krajiny, aby sa znížilo zaťaženie životného prostredia. Keď sa chcete zbaviť tohto výrobku, kontaktujte prosím distribútora alebo pobočku vo vašej krajine.
Zoznam kontaktných adries je uvedený na nasledovnej webovej stránke firmy EIZO:
<http://www.eizoglobal.com>

Pārstrādes informācija

Utilizējot šo produktu, tā savākšana un pārstrāde veicama atbilstoši jūsu valsts likumdošanas prasībām attiecībā uz slodzes uz vidi samazināšanu. Lai veiktu šī produkta utilizāciju, sazinieties ar izplatītāju vai pārstāvniecību jūsu valstī.
Kontaktadrese ir norādītas zemāk minētajā EIZO tīmekļa vietnē.
<http://www.eizoglobal.com>

Informacja apie gražinamąjį perdirbimą

Šalinant (išmetant) šiuos gaminius juos reikia surinkti ir perdirbti gražinamuoju būdu pagal jūsų šalies teisės aktus, siekiant sumažinti aplinkos teršimą. Kai reikia išmesti šį gaminį, kreipkitės į jūsų šalyje veikiančią gaminių pardavimo atstovybę arba jos filialą.
Kontaktiniai adresatai nurodyti EIZO interneto svetainėje.
<http://www.eizoglobal.com>

Информация относно рециклиране

При изхвърлянето на този продукт се предлага събирането и рециклирането му съобразно законите на вашата страна за да се намали замърсяването на околната среда. Когато искате да се освободите от този продукт, моля свържете се с търговския му представител или със съответните органи отговарящи за това във вашата страна.

Данните за връзка с нас са описани на следния Интернет сайт на EIZO:
<http://www.eizoglobal.com>

Informație referitoare la reciclare

Acest produs, când debarasat, trebuie colectat și reciclat conform legislației țării respective ca să reducem sarcina mediului. Când se debarasează de acest produs, vă rugăm să contactați un distribuitor sau un afiliat al țării respective.

Adresele de contact le găsiți pe pagina de web al EIZO:
<http://www.eizoglobal.com>

معلومات عن إعادة التدوير

عند التخلص من هذا المنتج، من الضروري تجميعه وإعادة تدويره وفقاً للقوانين المتبعة في بلدك لتقليل العبء المسلط على البيئة. عندما تتخلص من هذا المنتج، يرجى الاتصال بموزع أو طرف متنسب إليه في بلدك. عناوين الاتصال مدرجة في موقع ايزو EIZO ادناه على شبكة الانترنت.

<http://www.eizoglobal.com>

Geri Dönüşüm Bilgisi

Bu ürünün, atılacağı zaman, ülkenizin çevre kirliliğinin azaltılması konusundaki mevzuatına göre toplanması ve yeniden değerlendirilmesi gerekmektedir. Ürünü atacağınız zaman lütfen ülkenizdeki bir distribütör veya ilgili kuruluşla temasa geçiniz.

İrtibat adresleri aşağıdaki EIZO web sitesinde verilmiştir.
<http://www.eizoglobal.com>

