



Notice d'instruction

RadiForce® MX194 Moniteur couleur LCD









Important

Veillez lire attentivement ce « Notice d'instruction » ainsi que le « Manuel d'installation » (tome séparé) afin de vous familiariser avec ce produit et de l'utiliser efficacement et en toute sécurité. Veillez conserver ce manuel pour référence ultérieure.

-
- Pour le réglage et les paramètres du moniteur, consultez le « Manuel d'installation ».
 - Pour obtenir les toutes dernières informations relatives au produit, dont le « Notice d'instruction », reportez-vous à notre site web : <http://www.eizoglobal.com>
-

SYMBOLES DE SECURITE

Ce manuel et ce produit utilisent les symboles de sécurité présentés ci-dessous. Ils signalent des informations critiques. Veuillez les lire attentivement.

| | |
|-------------------------------------------------------------------------------------------------------------------------------------------------------------------------------------------------------------------------------------------------------------------------------------------|-------------------------------------------------------------------------------------------------------------------------------------------------------------------------------------------------------------------------------------------------|
|  AVERTISSEMENT Le non respect des consignes données dans un message AVERTISSEMENT peut entraîner des blessures sérieuses ou même la mort. |  ATTENTION Le non respect des consignes données dans un message ATTENTION peut entraîner des blessures et/ou des dommages au matériel ou au produit. |
|  Indique une consigne AVERTISSEMENT ou PRÉCAUTION. Par exemple, le symbole  indique un risque de « choc électrique ». | |
|  Indique une action interdite. Par exemple, le symbole  signifie « Ne pas démonter ». | |
|  Indique une action obligatoire. Par exemple, le symbole  signifie « Relier l'appareil à la terre ». | |

Ce produit a été spécialement réglé pour l'utilisation dans la région dans laquelle il a d'abord été livré. Si utilisé en dehors de cette région, le produit pourrait ne pas fonctionner comme indiqué dans les spécifications.

Aucune partie de ce manuel ne peut être reproduite, enregistrée dans un système documentaire ou transmise sous quelque forme et par quelque moyen que ce soit électronique, mécanique ou autre, sans l'autorisation écrite préalable de EIZO Corporation.

EIZO Corporation n'est tenu à aucun engagement de confidentialité sauf en cas d'accord préalable passé avant la réception de ces informations par EIZO Corporation. Malgré tous les efforts déployés pour garantir la mise à jour des informations contenues dans ce manuel, veuillez noter que les caractéristiques techniques du moniteur EIZO sont sujettes à modification sans préavis.

PRECAUTIONS

IMPORTANT

- Ce produit a été réglé spécialement en usine en fonction de la région de destination prévue. Les performances du produit peuvent être différentes de celles indiquées dans les caractéristiques en cas d'utilisation dans une région différente de celle prévue à l'origine.
- Pour votre sécurité comme pour la bonne utilisation de l'appareil, veuillez lire attentivement cette section ainsi que les indications de sécurité portées sur le moniteur.

Emplacements des étiquettes de sécurité

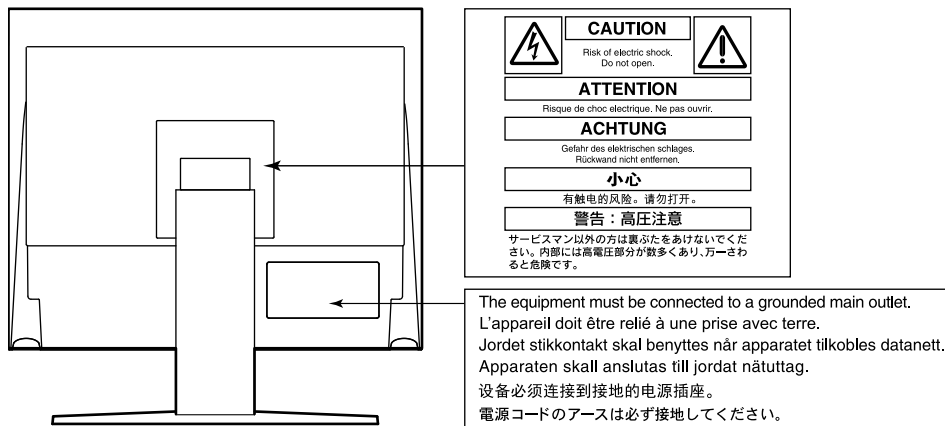

Symboles sur l'appareil

| Symbole | Signification du symbole |
|---------|-----------------------------------------------------------------------------------------------------------------------------------------|
| | Touche d'alimentation : Appuyez pour allumer ou éteindre le moniteur. |
| | Courant alternatif |
| | Avertissement sur les dangers électriques |
| | ATTENTION : Référez-vous à « SYMBOLES DE SECURITE » (page 2). |
| | Marquage DEEE : Le produit doit être éliminé séparément ; les matériaux peuvent être recyclés. |
| | Marquage CE : Marque de conformité aux dispositions des directives de l'Union Européenne 93/42/EEC et 2011/65/EU. |
| | Fabricant |
| | Date de fabrication |
| | Attention : La loi fédérale (États-Unis) restreint ce dispositif à la vente par ou sur l'ordre d'un professionnel de la santé autorisé. |



AVERTISSEMENT

Si de la fumée provient du moniteur, que celui-ci sent le brûlé ou émet des bruits anormaux, débranchez immédiatement tous les cordons secteur et prenez contact avec votre représentant local EIZO.

Il peut être dangereux d'utiliser un moniteur au fonctionnement défectueux.

Ne démontez pas ou ne modifiez pas l'appareil.

Le démontage de la carrosserie ou la modification du moniteur peut causer un choc électrique ou une brûlure.



Confiez toute intervention à un technicien qualifié.

Ne tentez pas de dépanner vous-même cet appareil, l'ouverture ou la dépose des capots vous expose à un risque d'incendie, de choc électrique ou de dégâts à l'appareil.

Eloignez les petits objets ou les liquides de l'appareil.

L'introduction accidentelle de petits objets ou de liquide dans les fentes de ventilation de la carrosserie peut entraîner un choc électrique, un incendie ou des dégâts à l'appareil.



Si un objet tombe dans la carrosserie ou si du liquide se répand sur ou à l'intérieur de l'appareil, débranchez immédiatement le cordon secteur. Faites contrôler l'appareil par un technicien qualifié avant de l'utiliser à nouveau.

Placez le moniteur sur une surface stable et robuste.

Il y a risque de chute de l'appareil sur une surface inappropriée, qui pourrait entraîner des blessures ou endommager l'appareil. En cas de chute, débranchez immédiatement le cordon secteur et demandez conseil à votre représentant local EIZO. Toute utilisation de l'appareil après une chute peut entraîner un incendie ou un choc électrique.

Utilisez l'appareil dans un endroit approprié.

Sinon, cela peut entraîner des dommages à l'appareil, un risque d'incendie ou de choc électrique.

- Ne pas utiliser à l'extérieur.
- Ne pas utiliser dans aucun moyen de transport (bateau, avion, trains, automobiles, etc.).
- Ne pas installer l'appareil dans un environnement poussiéreux ou humide.
- Ne pas placer dans un lieu où de l'eau peut être projetée sur l'écran (salle de bains, cuisine, etc.).
- Ne pas installer l'appareil à un endroit exposé directement à la vapeur d'eau.
- Ne pas placer l'appareil près des dispositifs de chauffage ou d'humidification.
- Ne pas placer à un endroit où l'appareil est soumis à la lumière directe du soleil.
- Ne pas placer dans un environnement contenant des gaz inflammables.
- Ne pas exposer aux gaz corrosifs (dioxyde de soufre, sulfure d'hydrogène, dioxyde d'azote, chlore, ammoniac et ozone).
- Ne pas exposer aux environnements poussiéreux, aux composants qui accélèrent la corrosion de l'air ambiant (chlorure de sodium ou soufre, par exemple), aux métaux conducteurs, etc.



Gardez les sacs plastique d'emballage hors de portée des enfants pour éviter tout risque d'étouffement.

Utilisez le cordon secteur fourni pour le branchement sur une prise secteur standard dans votre pays.

Assurez-vous d'utiliser une tension nominale compatible avec le cordon secteur. Sinon, cela peut entraîner un risque d'incendie ou de choc électrique.

Alimentation : 100-240 VCA 50/60 Hz

Pour débrancher le cordon secteur, tirez fermement sur la fiche exclusivement.

Ne tirez jamais sur le câble, cela pourrait endommager le cordon et entraîner un incendie ou un choc électrique.



OK

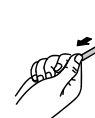



AVERTISSEMENT

L'appareil doit être relié à une prise avec terre.

Le non-respect de ces consignes peut présenter des risques d'incendie ou de choc électrique.



Utilisez la tension correcte.

- Cet appareil est conçu uniquement pour une utilisation avec une tension spécifique. La connexion à une tension autre que celle spécifiée dans ce « Mode d'emploi » peut déclencher un incendie, provoquer une décharge électrique ou endommager l'équipement.
Alimentation : 100-240 VCA 50/60 Hz
- Ne surchargez pas les circuits d'alimentation électrique, cela pourrait entraîner un incendie ou un choc électrique.

Manipulez correctement le cordon secteur.

- Ne faites pas passer le cordon sous le moniteur ou un autre objet lourd.
- Ne tirez pas sur le cordon et ne le fixez pas.

Cessez d'utiliser tout cordon secteur endommagé. L'utilisation d'un cordon défectueux peut entraîner un incendie ou un choc électrique.



L'opérateur ne doit pas toucher le patient en touchant le produit.

Ce produit n'a pas été conçu pour être touché par les patients.

Ne touchez pas au cordon secteur ni à la fiche si des étincelles apparaissent.

Vous risqueriez un choc électrique.



Pour fixer un bras de support, consultez le manuel d'utilisation du bras pour installer correctement le moniteur.

Sinon, l'appareil peut se séparer ce qui pourrait l'endommager ou causer une blessure. Avant l'installation, veillez à ce que les bureaux, les murs ou toute autre surface d'installation possèdent la résistance mécanique suffisante. Si l'appareil a subi une chute, demandez conseil à votre représentant local EIZO. Toute utilisation de l'appareil après une chute peut entraîner un incendie ou un choc électrique. Pour refixer le socle inclinable, utilisez les mêmes vis et serrez-les correctement.

Ne touchez pas un panneau LCD endommagé à mains nues.

Les cristaux liquides sont toxiques. En cas de contact de la peau avec le panneau, lavez immédiatement à grande eau. Si des cristaux liquides pénètrent dans vos yeux ou votre bouche, rincez immédiatement abondamment avec de l'eau et consultez un médecin.



ATTENTION

Procédez avec précaution pour transporter l'appareil.

Débranchez les câbles et cordon secteur avant de déplacer l'appareil. Il est dangereux de déplacer l'appareil avec son cordon secteur ou les câbles branchés. Vous risquez de vous blesser.

Transportez ou placez l'appareil selon la procédure spécifiée pour une utilisation correcte de l'appareil.

- Lors du transport de l'appareil, saisissez-le et maintenez-le fermement par le bas, comme illustré ci-dessous.
- Les moniteurs d'une taille de 30 pouces et au-delà sont lourds. Lors du déballage et/ou du transport du moniteur, assurez-vous qu'au moins deux personnes sont présentes.

Une chute de l'appareil pourrait l'endommager ou causer des blessures.

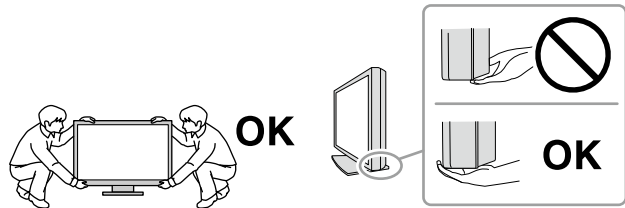

N'obstruez pas les fentes de ventilation de la carrosserie.

- Ne placez jamais d'objets sur les fentes de ventilation.
- N'installez pas le moniteur dans un espace mal aéré ou trop exigü.
- N'utilisez pas le moniteur couché sur le côté ni à l'envers.

Toutes ces utilisations risquent d'obstruer les fentes de ventilation, d'empêcher une circulation d'air normale ou d'entraîner un incendie ou d'autres dégâts.



Ne touchez jamais aux fiches électriques avec les mains humides.

Tout contact avec la fiche électrique les mains humides peut être dangereux et peut causer un choc électrique.



Utilisez une prise électrique facilement accessible.

Ceci vous facilitera le débranchement de l'appareil en cas de problème.

Nettoyez régulièrement la zone située autour de la prise d'alimentation et de la fente de ventilation du moniteur.

L'accumulation de poussière, d'eau ou d'huile sur la fiche peut entraîner un incendie.

Débranchez le moniteur avant de le nettoyer.

Le nettoyage du moniteur sous tension peut causer un choc électrique.

Si vous prévoyez de ne pas utiliser l'appareil durant un certain temps, débranchez le cordon d'alimentation de la prise murale après avoir mis l'appareil hors tension, pour des raisons de sécurité et d'économie d'énergie.

Avertissement relatif au présent moniteur

Utilisation prévue

Ce produit est conçu pour afficher des images radiologiques permettant aux professionnels de la santé d'effectuer des examens, des analyses et des diagnostics. L'affichage n'est pas conçu pour la mammographie.

Attention

- Ce produit risque de ne pas être soumis à une garantie pour toute utilisation autre que celles décrites dans le présent manuel.
- Les spécifications figurant dans le présent manuel s'appliquent uniquement lorsque les éléments suivants sont utilisés :
 - Cordons d'alimentation fournis avec le produit
 - Câbles de signal spécifiés
- Utilisez uniquement les accessoires EIZO spécifiés par EIZO avec ce produit.

Précautions d'utilisation

- Des pièces (telles que le panneau LCD) peuvent se détériorer à long terme. Vérifiez régulièrement si elles fonctionnent normalement.
- Lorsque l'image de l'écran change après que la même image est restée affichée pendant une période prolongée, une image rémanente risque de s'afficher. Utilisez l'économiseur d'écran ou la fonction d'économie d'énergie pour éviter d'afficher la même image pendant une période prolongée.
- Si le moniteur affiche un contenu en continu sur une longue période, des taches sombres ou des brûlures sont susceptibles d'apparaître sur l'écran. Afin d'optimiser la durée de vie d'un moniteur, nous vous conseillons de l'éteindre régulièrement.
- Une image rémanente apparaît même après une courte période en fonction de l'image affichée. Si cela se produit, changer l'image ou éteindre l'appareil pendant quelques heures peut résoudre le problème.
- La durée de vie du rétro-éclairage du panneau LCD est limitée. Si l'écran s'assombrit ou se brouille, prenez contact avec votre représentant local EIZO.
- Le panneau peut comporter des pixels défectueux. Ces pixels se présentent sous forme de points plus sombres ou plus lumineux sur l'écran. C'est une caractéristique du panneau LCD, et n'est pas une défaillance du produit.
- N'appuyez pas violemment sur le panneau ou sur les bords, vous risqueriez d'endommager l'affichage en laissant du moirage, etc. Une pression continue sur le panneau peut le détériorer ou l'endommager. (Si des marques de pression restent sur le panneau, affichez un écran noir ou blanc sur le moniteur. Le problème peut être ainsi résolu.)
- Ne rayez et n'appuyez pas sur le panneau avec des objets pointus, car cela pourrait endommager le panneau. Ne tentez jamais de le nettoyer à sec avec du tissu, au risque de le rayer.
- Lorsque le moniteur est froid et déplacé dans une autre pièce ou lorsque la température de la pièce augmente rapidement, de la condensation peut se former à l'intérieur et à l'extérieur du moniteur. Dans ce cas, ne mettez pas le moniteur sous tension. Et attendez la disparition de la condensation. Sinon, le moniteur pourrait être endommagé.

Pour utiliser le moniteur durant une longue période

● Contrôle de la qualité

- La qualité d'affichage des moniteurs est affectée par le niveau de qualité des signaux d'entrée et la dégradation du produit. Effectuez des vérifications visuelles et des tests périodiques de constance pour vous conformer aux normes / directives médicales correspondant à votre application, et effectuez tout étalonnage nécessaire. L'utilisation du logiciel de contrôle qualité du moniteur RadiCS permet à l'utilisateur d'effectuer un contrôle qualité de haut niveau qui respecte les normes / directives médicales. Pour les informations sur la façon d'effectuer plusieurs tests et calibrages, reportez-vous au manuel d'utilisation RadiCS.
- La stabilisation de l'affichage du moniteur prend environ 30 minutes. Veuillez patienter 30 minutes, ou plus, après la mise sous tension du moniteur ou après la sortie du moniteur du mode d'économie d'énergie, avant de procéder à différents tests de contrôle de qualité, de calibrage ou de réglage de l'écran du moniteur.
- Nous vous recommandons de régler le moniteur au niveau recommandé de luminosité ou à un niveau plus faible afin de limiter les variations de la luminosité provoquées par une utilisation à long terme et de stabiliser l'intensité lumineuse.

Attention

- L'état d'affichage du moniteur pourrait changer de façon inattendue en raison d'une erreur de fonctionnement ou d'un changement de réglage inattendu. Il est recommandé d'utiliser le moniteur avec les touches de commande verrouillées après avoir ajusté l'écran du moniteur. Pour plus de détails concernant les réglages, reportez-vous au Manuel d'installation (sur le CD-ROM).

● Nettoyage

De même, un nettoyage régulier est recommandé afin que le moniteur continue à avoir l'air neuf et afin de prolonger sa durée de service.

Essayez soigneusement la carrosserie et la surface de l'écran à l'aide d'un chiffon doux imprégné d'un peu d'eau ou des produits chimiques suivants.

Produits chimiques autorisés pour le nettoyage

| Nom de la substance | Nom du produit |
|----------------------------|----------------------------|
| Éthanol pour désinfection | Alcool éthylique (éthanol) |
| Alcool isopropylique | Alcool isopropylique |
| Gluconate de chlorhexidine | Solution d'hibitane |
| Hypochlorite de sodium | Purelox |
| Chlorure de benzalkonium | Welpas |
| Alkyldiamino éthylglycine | Tego 51 |
| Glutaraldéhyde | Cidexplus 28 |

Attention

- N'utilisez pas de produits chimiques de manière fréquente. L'emploi de produits chimiques, tels que les solutions à base d'alcool ou d'antiseptique, risque de provoquer une variation de la brillance, de ternir et d'estomper le boîtier ou la dalle, et également d'altérer la qualité de l'image.
- N'utilisez jamais de diluant, benzène, cire ou détergent abrasif pouvant détériorer le boîtier ou la dalle.
- N'appliquez pas de produits chimiques directement sur le moniteur.

Remarque

- Il est conseillé d'utiliser ScreenCleaner (en option) pour le nettoyage de la carrosserie et de la surface de l'écran.

Pour un confort d'utilisation du moniteur

- Regarder le moniteur trop longtemps entraîne une fatigue oculaire. Faites des pauses de 10 minutes toutes les heures.
- Regardez l'écran à une distance et sous un angle appropriés.

CONTENUS

| | |
|-------------------------------------------------------------------|-----------|
| PRECAUTIONS | 3 |
| IMPORTANT | 3 |
| Avertissement relatif au présent moniteur | 7 |
| Utilisation prévue | 7 |
| Précautions d'utilisation | 7 |
| Pour utiliser le moniteur durant une longue période | 8 |
| ● Contrôle de la qualité | 8 |
| ● Nettoyage | 8 |
| Pour un confort d'utilisation du moniteur | 8 |
| CONTENUS | 9 |
| Chapitre 1 Introduction | 10 |
| 1-1. Caractéristiques | 10 |
| 1-2. Contenu de l'emballage | 11 |
| ● EIZO LCD Utility Disk | 11 |
| 1-3. Commandes et fonctions | 12 |
| Chapitre 2 Installation / Connexion | 13 |
| 2-1. Avant l'installation du produit | 13 |
| ● Conditions d'installation | 13 |
| 2-2. Branchement des câbles | 14 |
| 2-3. Mise sous tension | 15 |
| 2-4. Ajustage de la hauteur et de l'angle de l'écran | 15 |
| Chapitre 3 Problème « Pas d'image » | 16 |
| Chapitre 4 Specifications | 17 |
| 4-1. Liste des spécifications | 17 |
| 4-2. Résolutions compatibles | 18 |
| ● Pour l'entrée de signal numérique (DisplayPort / DVI) | 18 |
| ● Pour l'entrée de signal analogique (D-Sub) ... | 18 |
| 4-3. Accessoires | 19 |
| Annexe | 20 |
| Normes médicales | 20 |
| Informations sur la CEM | 21 |
| Déclaration de conformité à la FCC | 25 |

Chapitre 1 Introduction

Nous vous remercions d'avoir fait l'acquisition d'un moniteur couleur LCD EIZO.

1-1. Caractéristiques

- 19,0 pouces
- Prend en charge une résolution de 1 M de pixels (1280 points x 1024 lignes)
- Dalle VA avec angles de visualisation horizontal et vertical de 178°
- Prend en charge le système à triple entrée (DisplayPort, DVI et D-Sub)
- Équipé de six modes de CAL Switch, y compris le mode DICOM avec des caractéristiques en niveaux de gris conformes à la norme DICOM®, partie 14
Le mode de CAL Switch peut être commuté l'image affichée. Pour en savoir plus, reportez-vous au Manuel d'installation (sur le CD-ROM).
- Le logiciel de contrôle de la qualité « RadiCS LE » est inclus.
 - Effectue le calibrage et des vérifications quotidiennes et gère l'historique.
 - Permet à l'utilisateur de faire fonctionner le moniteur en activant le mode de CAL Switch ou le signal d'entrée avec la souris ou le clavier.
- Repose sur un socle doté d'une grande amplitude de mouvement.
Ce socle vous permet de régler le moniteur à une position optimale pour une utilisation facile et une fatigue minimale.
(inclinaison : 30 ° vers le haut/0 ° vers le bas, rotation : 35 ° vers la droite /35 ° vers la gauche, hauteur réglable : 100 mm)

1-2. Contenu de l'emballage

Vérifiez que tous les éléments indiqués ci-dessous sont inclus dans le carton d'emballage. Si le moindre de ces articles est manquant, contactez votre revendeur ou votre représentant EIZO.

Remarque

- Veuillez conserver le carton et les matériaux d'emballage pour les réutiliser lors d'un déplacement ultérieur du moniteur.

- Moniteur
- Cordon d'alimentation

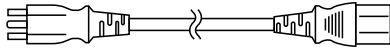

- Câble de signal digital : PP300
DisplayPort - DisplayPort

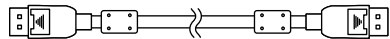

- Câble USB : UU300

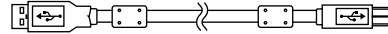

- EIZO LCD Utility Disk (CD-ROM)
- Notice d'instruction
- Vis de montage VESA (M4 x 12 mm, 4 pces)

● EIZO LCD Utility Disk

Les éléments suivants sont inclus dans le EIZO LCD Utility Disk (CD-ROM). Lisez le fichier Readme.txt sur le CD-ROM pour connaître les procédures de démarrage des logiciels ou de référence des fichiers.

- Fichier Readme.txt
- Logiciel de contrôle de qualité du moniteur RadiCS LE (pour Windows)
- Manuel utilisateur
 - Manuel d'installation du moniteur
 - Manuel d'utilisation RadiCS LE
- Dimensions externes

Remarque

- Pour obtenir plus d'informations sur la façon d'installer et d'utiliser le logiciel RadiCS LE, consultez le manuel d'utilisation de RadiCS LE. Lors de l'utilisation du logiciel RadiCS LE, connectez le moniteur à votre ordinateur à l'aide du câble USB fourni.

1-3. Commandes et fonctions

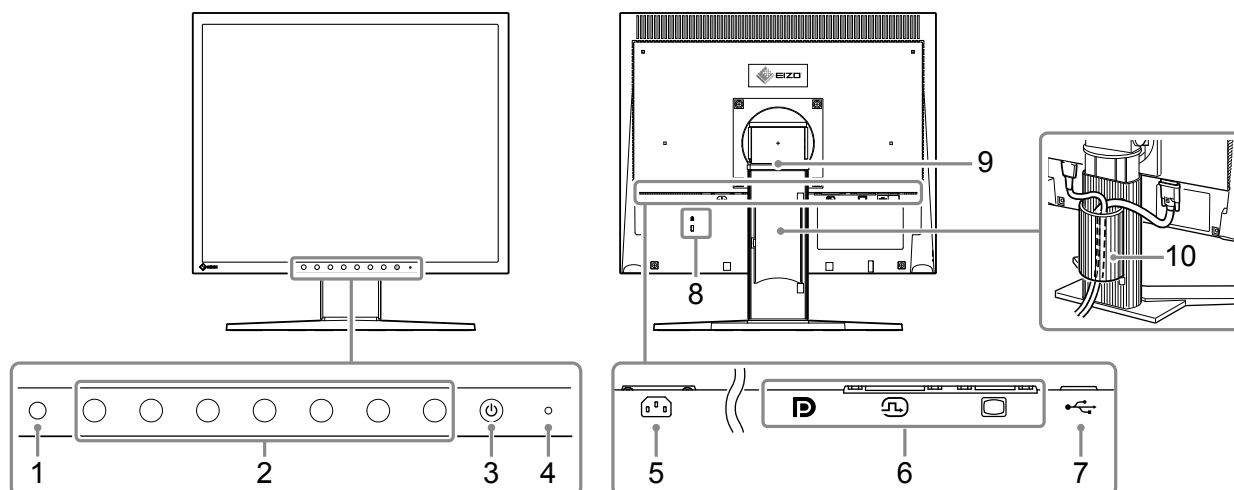

| | |
|------------------------------------------------------------------------------------------------------|---------------------------------------------------------------------------------------------------------------------------------------------------------------------------------------------------------------------------------------------------------------------------------------------------------------------------------------------|
| 1. Capteur de lumière ambiante | Ce capteur mesure l'éclairage avec la fonction RadiCS / RadiCS LE qui surveille les changements d'éclairage. Reportez-vous au manuel d'utilisation RadiCS / RadiCS LE pour obtenir plus de détails. Les valeurs mesurées par ce capteur ne n'apparaissent pas sur l'éclairage d'environnement RadiCS parce que le capteur est simplifié. |
| 2. Touche de commande | Affiche le guide de fonctionnement. Règle les menus selon le guide de fonctionnement. Pour plus de détails concernant le guide d'utilisation et les menus, reportez-vous au manuel d'installation (sur le CD-ROM). |
| 3. Touche  | Pour mettre sous / hors tension. |
| 4. Témoin de fonctionnement | Indique l'état de fonctionnement du moniteur. Vert : En fonctionnement Orange : Mode d'économie d'énergie Éteint : coupure de l'alimentation |
| 5. Connecteur d'alimentation | Permet de brancher le cordon d'alimentation. |
| 6. Connecteur de signal d'entrée | Raccorder les câbles de signal. À gauche : Connecteur DisplayPort Centre : Connecteur DVI-D Droite : Connecteur D-Sub mini 15 broches |
| 7. Port USB amont | Permet de raccorder un câble USB lors de l'utilisation du logiciel nécessitant une connexion USB. |
| 8. Fente pour le verrouillage de sécurité | Compatible avec le système de sécurité MicroSaver de Kensington. |
| 9. Pied | Permet d'ajuster la hauteur et l'angle (inclinaison, pivotement) de l'écran du moniteur. |
| 10. Enveloppe de câbles | Protège les câbles du moniteur. |

Chapitre 2 Installation / Connexion

2-1. Avant l'installation du produit

Lisez attentivement « PRECAUTIONS » (page 3) et suivez toujours les instructions.

Si vous placez ce produit sur un bureau avec une surface laquée, la couleur risque d'adhérer au bas du support en raison de la composition du caoutchouc. Vérifiez la surface du bureau avant utilisation.

● Conditions d'installation

Lors de l'installation du moniteur sur un support, veillez à laisser un espace suffisant à l'arrière, au-dessus et sur les côtés du moniteur.

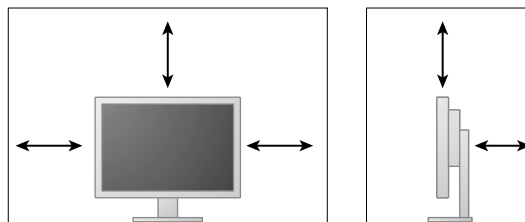

Attention

- Positionnez le moniteur de manière à éviter tout reflet lumineux sur l'écran.
-

2-2. Branchement des câbles

Attention

- Vérifiez que le moniteur et le PC sont hors tension.
- Lorsque vous remplacez votre moniteur actuel par ce moniteur, assurez-vous de modifier les réglages du PC concernant la résolution et la fréquence de balayage vertical en vous reportant à « 4-2. Résolutions compatibles » (page 18) avant de brancher le PC.

1. Raccorder les câbles de signal.

Vérifiez la forme des connecteurs et branchez les câbles.

Après avoir raccordé le câble DVI ou le câble D-Sub au moniteur, serrez les attaches pour fixer le connecteur.

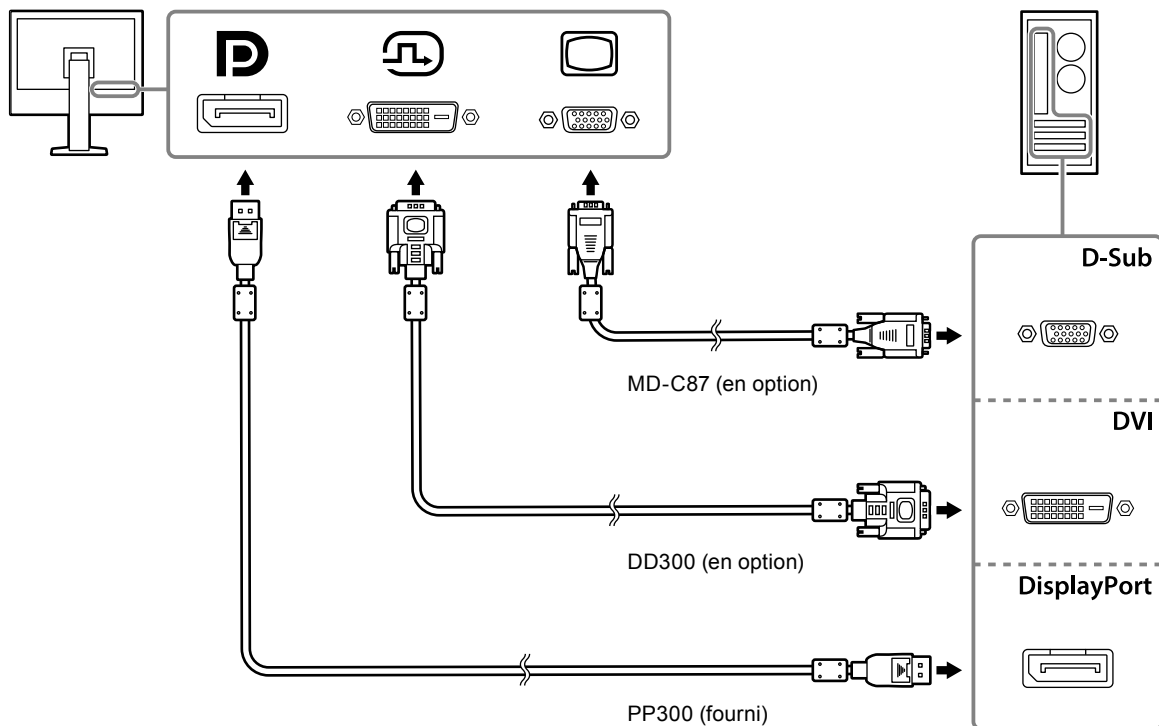

2. Branchez le cordon d'alimentation dans une prise secteur et le connecteur d'alimentation sur le moniteur.

Insérez le cordon d'alimentation entièrement dans le connecteur d'alimentation sur le moniteur.

3. Lorsque vous utilisez RadiCS / RadiCS LE, branchez le câble USB entre le port USB amont du moniteur et le PC.

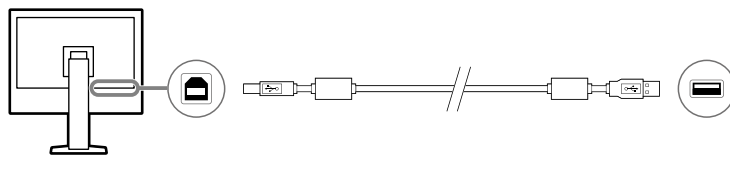

2-3. Mise sous tension

1. Appuyez sur pour mettre le moniteur sous tension.

L'indicateur d'alimentation du moniteur s'allume en vert.

Si l'indicateur ne s'allume pas, reportez-vous à « Chapitre 3 Problème « Pas d'image » » (page 16).

2. Mettez le PC sous tension.

L'image d'écran apparaît.

Si une image n'apparaît pas après le démarrage, reportez-vous à « Chapitre 3 Problème « Pas d'image » » (page 16) pour obtenir des conseils supplémentaires.

Attention

- Pour l'économie d'énergie maximale, il est conseillé de mettre le bouton d'alimentation en position arrêt. Débrancher la fiche d'alimentation coupe complètement la consommation d'énergie quand vous n'utilisez pas le moniteur.

Remarque

- Lorsque vous mettez le moniteur et l'ordinateur sous tension pour la première fois avec le signal analogique, la fonction de réglage automatique règle l'horloge, la phase et la position d'affichage automatiquement.
- Afin de maximiser la durée de vie du moniteur en empêchant la dégradation de la luminosité, et de réduire la consommation d'énergie, faites ce qui suit :
 - Activez la fonction d'économie d'énergie de l'ordinateur.
 - Mettez le moniteur et le PC hors tension lorsque vous ne les utilisez plus.

2-4. Ajustage de la hauteur et de l'angle de l'écran

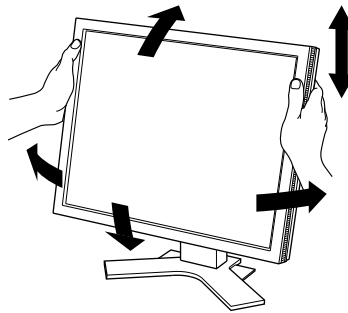

Tenez les bords gauche et droit du moniteur avec les deux mains et réglez la hauteur, l'inclinaison et le pivotement de l'écran aux meilleures conditions pour travailler.



Attention

- Une fois que le réglage est terminé, assurez-vous que les câbles sont correctement connectés.

Chapitre 3 Problème « Pas d'image »

| Problème | Cause possible et solution |
|-------------------------------------------------------------------------------------------------------------------------------------------------------------------------------------------------------------------------------------------------------------------------------------------------------------------------|------------------------------------------------------------------------------------------------------------------------------------------------------------------------------------------------------------------------------------------------------------------------------------------------------------------------------------------------------------------------------------------------------------------------------------------------------------------------------------------------------------------------------------------------------|
| <p>1. Aucune image</p> <ul style="list-style-type: none"> Le témoin de fonctionnement ne s'allume pas. | <ul style="list-style-type: none"> Vérifiez que le cordon d'alimentation est correctement branché. Appuyez sur . |
| <ul style="list-style-type: none"> Le témoin de fonctionnement s'allume en vert. | <ul style="list-style-type: none"> Augmentez les valeurs « Luminosité », « Contraste », ou « Gain » dans le menu réglage. Pour en savoir plus, reportez-vous au Manuel d'installation (sur le CD-ROM). |
| <ul style="list-style-type: none"> Le témoin de fonctionnement s'allume en orange. | <ul style="list-style-type: none"> Changez le signal d'entrée en appuyant sur . Pour en savoir plus, reportez-vous au Manuel d'installation (sur le CD-ROM). Déplacez la souris ou appuyez sur une touche du clavier. Vérifiez si le PC est sous tension. Ce problème risque de survenir lorsqu'un PC est connecté via le connecteur DisplayPort. Rebranchez le cordon d'alimentation du moniteur, ou redémarrez le PC. |
| <p>2. Le message ci-dessous s'affiche.</p> | <p>Ce message s'affiche lorsque le signal n'entre pas correctement, même si le moniteur fonctionne correctement.</p> |
| <ul style="list-style-type: none"> Ce message s'affiche si aucun signal n'entre. Exemple : <div data-bbox="268 931 643 1016" style="background-color: black; color: white; text-align: center; padding: 5px;"> <p>No Signal</p> </div> | <ul style="list-style-type: none"> Le message illustré à gauche risque de s'afficher, étant donné que certains ordinateurs n'émettent pas de signal dès leur mise sous tension. Vérifiez si le PC est sous tension. Vérifiez que le câble de signal est correctement branché. Changez le signal d'entrée en appuyant sur . Pour en savoir plus, reportez-vous au Manuel d'installation (sur le CD-ROM). |
| <ul style="list-style-type: none"> Le message indique que le signal d'entrée est en dehors de la bande de fréquence spécifiée. Exemple : <div data-bbox="268 1196 643 1330" style="background-color: black; color: white; text-align: center; padding: 5px;"> <p>DisplayPort Signal Error</p> </div> | <ul style="list-style-type: none"> Vérifiez que le PC est configuré de façon à correspondre aux besoins du moniteur en matière de résolution et de fréquence de balayage vertical (voir « 4-2. Résolutions compatibles » (page 18)). Redémarrez le PC. Sélectionnez un réglage approprié en utilisant l'utilitaire de cartes graphiques. Pour obtenir plus d'informations, reportez-vous au Manuel d'utilisation de la carte vidéo. |

Chapitre 4 Specifications

4-1. Liste des spécifications

| | | |
|-------------------------------------|---------------------------------------------------------------------|---------------------------------------------------------------------------------------------------------------------------|
| Panneau LCD | Type | VA |
| | Rétroéclairage | LED |
| | Taille | 48 cm (19,0 pouces) (diagonale 48,1 cm) |
| | Résolution | 1280 points x 1024 lignes |
| | Taille de l'écran (H x V) | 376,3 mm x 301,0 mm |
| | Espace entre pixels (H x V) | 0,294 mm x 0,294 mm |
| | Couleurs d'affichage | Max. 1073,74 millions de couleurs |
| | Angles de visionnage (H / V, standard) | 178 ° / 178 ° |
| | Rapport de contraste (typique) | 2000 : 1 |
| | Temps de réponse (typique) | 20 ms (noir -> blanc -> noir) |
| Signaux vidéo | Terminaux d'entrée | DisplayPort x 1, DVI-D (liaison simple) x 1, D-Sub mini 15 broches x 1 |
| | Fréquence de balayage horizontal | DVI, DisplayPort : 31 kHz - 64 kHz D-Sub : 24,8 kHz - 80,0 kHz |
| | Fréquence de balayage vertical | DVI, DisplayPort : 59 Hz - 61 Hz (720 x 400 : 69 Hz - 71 Hz) D-Sub : 50,0 Hz - 75,0 Hz |
| | Signal de synchronisation | Séparé |
| | Fréquence de point (Maxi.) | DVI, DisplayPort : 108 MHz D-Sub : 135 MHz |
| USB | Port | Amont x 1 |
| | Standard | USB Specification Revision 2.0 |
| Alimentation | Entrée | 100 - 240 VCA ±10 %, 50 / 60 Hz, 0,50 A - 0,30 A |
| | Consommation électrique maximale | 28 W ou moins |
| | Mode d'économie d'énergie | 0,6 W ou moins ^{*1} |
| | Mode veille | 0,6 W ou moins ^{*2} |
| Spécifications physiques | Dimensions externes (largeur x hauteur x profondeur) | 405 mm x 406,5 mm - 506,5 mm x 205 mm (Inclinaison : 0 °) 405 mm x 438,8 mm - 538,8 mm x 227,7 mm (Inclinaison : 30 °) |
| | Dimensions externes (Sans support) (largeur x hauteur x profondeur) | 405 mm x 334 mm x 61,5 mm |
| | Poids net | Environ 6,0 kg |
| | Poids net (sans pied) | Environ 4,2 kg |
| | Plage de réglage de la hauteur | 100 mm |
| | Inclinaison | Vers le haut : 30 °, vers le bas : 0 ° |
| | Pivotement | Vers la droite : 35 °, vers la gauche : 35 ° |
| | Rotation | 90 ° (sens horaire) |
| Environnement d'exploitation requis | Température | 0 °C - 35 °C |
| | Humidité | De 20 % - 80 % H. R. (sans condensation) |
| | Pression atmosphérique | De 540 hPa - 1060 hPa |

| | | |
|------------------------------------------------------|------------------------|------------------------------------------|
| Conditions environnementales de transport / stockage | Température | -20 °C - 60 °C |
| | Humidité | De 10 % - 90 % H. R. (sans condensation) |
| | Pression atmosphérique | De 200 hPa - 1060 hPa |

*1 Si l'entrée DVI est utilisée, le port USB amont n'est pas connecté, « Détection auto entrée » : « Arrêt », « Veille » : « Marche », « DP Power Save » : « Marche »

*2 Lorsque le port USB amont n'est pas connecté et « DP Power Save » : « Marche »

4-2. Résolutions compatibles

Le moniteur prend en charge les résolutions suivantes.

● Pour l'entrée de signal numérique (DisplayPort / DVI)

| Résolution | Fréquence de balayage vertical |
|----------------|--------------------------------|
| 640 x 480 | 60 Hz |
| 720 x 400 | 70 Hz |
| 800 x 600 | 60 Hz |
| 1024 x 768 | 60 Hz |
| 1280 x 1024 *1 | 60 Hz |

*1 Résolution recommandée

● Pour l'entrée de signal analogique (D-Sub)

| Résolution | Fréquence de balayage vertical |
|----------------|--------------------------------|
| 640 x 480 | ~75 Hz |
| 720 x 400 | 70 Hz |
| 800 x 600 | ~75 Hz |
| 1024 x 768 | ~75 Hz |
| 1152 x 864 | 75 Hz |
| 1280 x 960 | 60 Hz |
| 1280 x 1024 *1 | ~75 Hz |
| 640 x 400 | 70 Hz |

*1 Résolution recommandée

4-3. Accessoires

Les accessoires suivants sont disponibles séparément.

Pour obtenir les toutes dernières informations relatives aux accessoires en option vendus séparément et les informations relatives aux cartes vidéo compatibles, consultez notre site Internet.

<http://www.eizoglobal.com>

| | |
|------------------------------------------------------|--------------------------------------------------------------------------------------------------------------------------|
| Protection du panneau | EIZO « FP-702 » |
| Bras, pied | EIZO « LS-HM1-D » : Double pied réglable en hauteur EIZO « LA-011-W » : Bras mural EIZO « AAH-02B3W » : Bras mural |
| Kit de calibrage | EIZO « RadiCS UX2 » Ver. 4.6.3 ou ultérieure |
| Logiciel de gestion du contrôle de qualité en réseau | EIZO « RadiNET Pro » Ver. 4.6.3 ou ultérieure EIZO « RadiNET Pro Lite » Ver. 4.6.3 ou ultérieure |
| Kit de nettoyage | EIZO « ScreenCleaner » |
| Câble de signal (Display Port - Display Port) | PP200 |
| Câble de signal (DVI-D - DVI-D) | FD-C39, DD300 |
| Câble de signal (D-Sub - D-Sub) | MD-C87 |
| Câble de signal (DVI-I - D-Sub) | MD-C16 |
| Câble USB | FD-C93 |

Normes médicales

- Le système final doit être conforme aux exigences de la norme IEC60601-1-1.
- Les appareils électriques peuvent émettre des ondes électromagnétiques susceptibles d'interférer, de limiter ou de dégrader le fonctionnement du moniteur. Installez l'appareil dans un environnement contrôlé où ces effets néfastes sont évités.

Classement du matériel

- Type de protection contre les chocs électriques : Classe I
- Classe EMC: EN60601-1-2:2015 groupe 1 Classe B
- Classification du matériel médical (MDD 93/42/EEC) : Classe I
- Mode de fonctionnement : continu
- Classe IP : IPX0

Informations sur la CEM

Les appareils de la gamme RadiForce possèdent des performances qui leur permettent d'afficher correctement les images.

Environnements d'utilisation prévue

Les appareils de la gamme RadiForce sont destinés à être utilisés dans des établissements professionnels tels que les cliniques et les hôpitaux.

Les environnements suivants ne conviennent pas à l'utilisation de la gamme RadiForce :

- Les environnements de soins de santé à domicile
- À proximité des équipements chirurgicaux à hautes fréquences tels que les couteaux électrochirurgicaux
- À proximité des appareils de thérapie à ondes courtes
- Dans les salles blindées contre les émissions RF des équipements médicaux des systèmes d'IRM
- Dans des environnements spéciaux blindés
- Installés dans les véhicules, y compris les ambulances.
- Autres environnements spéciaux



AVERTISSEMENT

Les appareils de la gamme RadiForce requièrent que des précautions spéciales soient prises concernant la CEM et ils doivent être installés. Vous devez lire attentivement les « Informations sur la CEM » et les « PRÉCAUTIONS » de ce document, et observer les instructions suivantes lors de l'installation et de l'utilisation de l'appareil.

Les appareils de la gamme RadiForce ne doivent pas être utilisés à proximité d'autres appareils ou être superposés sur de tels appareils. Toutefois, s'il est nécessaire d'utiliser un appareil RadiForce dans de telles conditions, vous devez vérifier si cet équipement ou ce système fonctionne normalement avec la configuration RadiForce.

Lors de l'utilisation d'un équipement de communication RF portable, maintenez-le à une distance de 30 cm (12 pouces) ou supérieure de toute partie de l'appareil, y compris les câbles des appareils de la gamme RadiForce. Sinon, il pourrait en résulter une dégradation des performances de cet appareil.

Toute personne raccordant des appareils supplémentaires aux éléments d'entrée ou de sortie des signaux, dans le cadre de la configuration d'un système médical, est responsable de la conformité du système aux exigences de la norme IEC/EN60601-1-2.

Assurez-vous d'utiliser les câbles attachés à l'appareil ou les câbles spécifiés par EIZO.

L'utilisation de câbles autres que ceux spécifiés ou fournis par EIZO pour cet équipement pourrait entraîner une augmentation des interférences électromagnétiques ou une diminution de l'immunité électromagnétique de cet équipement ainsi qu'un mauvais fonctionnement.

| Câbles | Câbles EIZO désignés | Longueur de câble max. | Blindé | Noyau de ferrite |
|----------------------------------------------|----------------------|------------------------|------------|------------------------|
| Câble de signal (DisplayPort) | PP300 / PP200 | 3 m | Blindé | Avec noyaux de ferrite |
| Câble de signal (DVI-D) | DD300 / FD-C39 | 3 m | Blindé | Avec noyaux de ferrite |
| Câble de signal (D-Sub) | MD-C87 | 2 m | Blindé | Avec noyaux de ferrite |
| Câble USB | UU300 / MD-C93 | 3 m | Blindé | Avec noyaux de ferrite |
| Cordon d'alimentation (avec mise à la terre) | - | 3 m | Non blindé | Sans noyaux de ferrite |

Descriptions techniques

| Émissions électromagnétiques | | |
|----------------------------------------------------------------------------------------------------------------------------------------------------------------------------------------------------------------------------------|-------------------|-------------------------------------------------------------------------------------------------------------------------------------------------------------------------------------------------------------------------------------------------------|
| Les appareils de la gamme RadiForce sont destinés à l'environnement électromagnétique spécifié ci-dessous. Le client ou l'utilisateur d'un appareil RadiForce doit s'assurer que celui-ci est utilisé dans un tel environnement. | | |
| Test des émissions | Conformité | Environnement électromagnétique – instructions |
| Émissions RF CISPR11 / EN55011 | Groupe 1 | La gamme RadiForce utilise l'énergie RF uniquement pour son fonctionnement interne. Par conséquent, ses émissions RF sont très faibles et ne sont pas susceptibles de provoquer des interférences dans un appareil électronique situé à proximité. |
| Émissions RF CISPR11 / EN55011 | Classe B | La gamme RadiForce convient à une utilisation dans tous les établissements, y compris les établissements à usage privé et ceux qui sont directement raccordés au réseau public d'électricité basse tension alimentant des bâtiments à usage privé. |
| Émissions d'harmoniques CEI / EN61000-3-2 | Classe D | |
| Variations de tension / émissions de scintillement CEI / EN61000-3-3 | Conforme | |

| Immunité électromagnétique | | | |
|------------------------------------------------------------------------------------------------------------------------------------------------------------------------------------------------------------------------------------------------------------------------------------------------------------------------------------------------------------------|--------------------------------------------------------------------------------------------------------------------------------------------------------|--------------------------------------------------------------------------------------------------------------------------------------------------------|--------------------------------------------------------------------------------------------------------------------------------------------------------------------------------------------------------------------------------------------------------------------------------------------------------------------|
| La gamme RadiForce a été testée aux niveaux de conformité suivants selon les exigences des tests relatifs aux environnements d'établissements de santé professionnels spécifiés dans la norme IEC/EN60601-1-2. Les clients et les utilisateurs de la gamme RadiForce doivent s'assurer que la gamme RadiForce est utilisée dans les environnements suivants : | | | |
| Test d'immunité | Niveau de test pour les environnements d'établissements de santé professionnels | Niveau de conformité | Environnement électromagnétique – instructions |
| Décharge électrostatique (DES) CEI / EN61000-4-2 | ±8 kV de décharge par contact ±15 kV de décharge dans l'air | ±8 kV de décharge par contact ±15 kV de décharge dans l'air | Le sol doit être en bois, en béton ou recouvert de carrelage. Si le sol est recouvert d'un matériau synthétique, l'humidité relative doit être au moins égale à 30 %. |
| Coups / décharges électriques de courte durée CEI / EN61000-4-4 | ±2 kV pour les lignes d'alimentation ±1 kV pour les lignes d'entrée / de sortie | ±2 kV pour les lignes d'alimentation ±1 kV pour les lignes d'entrée / de sortie | La qualité de l'alimentation secteur doit correspondre à celle d'un environnement commercial ou hospitalier traditionnel. |
| Surtension CEI / EN61000-4-5 | ±1 kV phase à phase ±2 kV phase à terre | ±1 kV phase à phase ±2 kV phase à terre | La qualité de l'alimentation secteur doit correspondre à celle d'un environnement commercial ou hospitalier traditionnel. |
| Creux de tension, coupures de courant et fluctuations de la tension de l'alimentation électrique CEI / EN61000-4-11 | 0 % U_T (100 % creux dans U_T) 0,5 cycle et 1 cycle 70 % U_T (30 % creux dans U_T) 25 cycles 0 % U_T (100 % creux dans U_T) 5 sec | 0 % U_T (100 % creux dans U_T) 0,5 cycle et 1 cycle 70 % U_T (30 % creux dans U_T) 25 cycles 0 % U_T (100 % creux dans U_T) 5 sec | La qualité de l'alimentation secteur doit correspondre à celle d'un environnement commercial ou hospitalier traditionnel. Si l'appareil de la gamme RadiForce doit fonctionner en continu malgré les coupures d'électricité du secteur, il est recommandé de l'alimenter avec un onduleur ou une batterie. |
| Champs magnétiques induits par fréquence réseau CEI / EN61000-4-8 | 30 A/m (50 / 60 Hz) | 30 A/m | Les champs magnétiques induits par fréquence réseau doivent respecter les niveaux caractéristiques d'un environnement commercial ou hospitalier traditionnel. L'appareil durant son utilisation doit être maintenu à au moins 15 cm de la source d'alimentation de champs magnétiques induit par fréquence réseau. |

| Immunité électromagnétique | | | |
|-----------------------------------------------------------------------------------------------------------------------------------------------------------------------------------------------------------------------------------------------------------------------------------------------------------------------------------------------------------------------------|----------------------------------------------------------------------------------------------------------------------------------------------------------------------------------------------------------------------------------------------------------------------------------------------------------------------------------------------------------------------------------------------------------------------------------------------------------------------------------------------------------------------------------------------------------------------------------------------------------------------------------------------------------------------------------------------------------------------------------------------------------------------------|------------------------------------------|-------------------------------------------------------------------------------------------------------------------------------------------------------------------------------------------------------------------------------------------------------------------------------------------------------------------------------------------------------------------------------------------------------------------------------------------------------------------------------------------------------------------------------------------------------------------------------------------------------------------------------------------------------------------------------------------------------------------------------------------------------------------------------------------------------------------------------------------------------------------------------------------------------------------------------------------------------------------------------------------------------------------------------------------------------------------------------------|
| <p>La gamme RadiForce a été testée aux niveaux de conformité suivants selon les exigences des tests relatifs aux environnements d'établissements de santé professionnels spécifiés dans la norme IEC/EN60601-1-2.</p> <p>Les clients et les utilisateurs de la gamme RadiForce doivent s'assurer que la gamme RadiForce est utilisée dans les environnements suivants :</p> | | | |
| Test d'immunité | Niveau de test pour les environnements d'établissements de santé professionnels | Niveau de conformité | Environnement électromagnétique – instructions |
| <p>Perturbations conduites, induites par champs RF CEI / EN61000-4-6</p> <p>Champs RF rayonnés CEI / EN61000-4-3</p> | <p>3 Vrms de 150 kHz à 80 MHz</p> <p>6 Vrms Bandes ISM entre 150 kHz et 80 MHz</p> <p>3 V/m de 80 MHz à 2,7 GHz</p> | <p>3 Vrms</p> <p>6 Vrms</p> <p>3 V/m</p> | <p>Les systèmes de communication portables et mobiles RF ne doivent pas être utilisés à une distance d'un appareil de la gamme RadiForce, câbles compris, inférieure à celle calculée à partir de l'équation applicable à la fréquence de l'émetteur.</p> <p>Distance de séparation recommandée $d = 1,2 \sqrt{P}$</p> <p>$d = 1,2 \sqrt{P}$, de 80 MHz à 800 MHz $d = 2,3 \sqrt{P}$, de 800 MHz à 2,7 GHz</p> <p>« P » désigne la puissance nominale de sortie maximale de l'émetteur transmetteur en watts (W) d'après le fabricant du transmetteur, et « d » représente la distance de séparation recommandée en mètres (m).</p> <p>L'intensité du champ des émetteurs RF fixes, déterminée par une étude électromagnétique du site ^{a)}, doit être inférieure au niveau de conformité dans chaque bande de fréquences ^{b)}.</p> <p>Des interférences peuvent se produire à proximité d'appareils marqués du symbole suivant.</p>  |
| Remarque 1 | U _T représente la tension du courant alternatif du secteur avant application du niveau de test. | | |
| Remarque 2 | Entre 80 MHz et 800 MHz, la bande de fréquences la plus élevée s'applique. | | |
| Remarque 3 | Les lignes directrices concernant les perturbations conduites induites ou celles rayonnées par les champs RF peuvent ne pas s'appliquer à toutes les situations. La propagation électromagnétique est affectée par l'absorption et la réflexion des structures, des objets et des personnes. | | |
| Remarque 4 | Les bandes ISM entre 150 kHz et 80 MHz sont les suivantes : de 6,765 MHz à 6,795 MHz, de 13,553 MHz à 13,567 MHz, de 26,957 MHz à 27,283 MHz, et de 40,66 MHz à 40,70 MHz. | | |
| a) | L'intensité du champ ne peut pas être calculée avec précision pour les émetteurs fixes, tels que les stations de téléphones radio (cellulaire/sans fil) et de radios mobiles terrestres, les postes de radio amateur, la radiodiffusion AM ou FM ou la télédiffusion. Pour évaluer l'environnement électromagnétique créé par des transmetteurs RF fixes, une étude électromagnétique du site doit être envisagée. Si l'intensité du champ mesurée sur le lieu d'utilisation de l'appareil RadiForce dépasse le niveau de conformité RF applicable ci-dessus, il est indispensable de vérifier si l'appareil fonctionne normalement. En cas de performances anormales avérées de l'appareil RadiForce, vous pouvez également envisager de le réorienter ou de le déplacer. | | |
| b) | Au-dessus de la bande de fréquences de 150 kHz à 80 MHz, l'intensité du champ doit être inférieure à 3 V/m. | | |

Distances de séparation recommandées entre les équipements de communication RF portables ou mobiles et les appareils de la gamme RadiForce

Les appareils de la gamme RadiForce sont conçus pour les environnements électromagnétiques dont les perturbations RF émises sont contrôlées. Le client ou l'utilisateur de l'appareil RadiForce peut contribuer à la prévention des interférences électromagnétiques en conservant une distance minimale entre les équipements de communication RF portables ou mobiles (transmetteurs) et les appareils de la gamme RadiForce.

L'immunité avec les champs de proximité provenant des équipements de communication RF sans fil suivants a été confirmée :

| Fréquence de test (MHz) | Largeur de bande ^{a)} (MHz) | Service ^{a)} | Modulation ^{b)} | Puissance maximale (W) | Distance de séparation minimale (m) | Niveau de test CEI / EN60601 (V/m) | Niveau de conformité (V/m) |
|-------------------------|--------------------------------------|--------------------------------------------------------------------------------------------|---------------------------------------------------|------------------------|-------------------------------------|------------------------------------|----------------------------|
| 385 | de 380 à 390 | TETRA 400 | Modulation par impulsions ^{b)} 18 Hz | 1,8 | 0,3 | 27 | 27 |
| 450 | de 430 à 470 | GMRS 460, FRS 460 | FM Écart de ± 5 kHz Sinus 1 kHz | 2 | 0,3 | 28 | 28 |
| 710 745 780 | de 704 à 787 | Bandes LTE 13, 17 | Modulation par impulsions ^{b)} 217 Hz | 0,2 | 0,3 | 9 | 9 |
| 810 870 930 | de 800 à 960 | GSM 800 / 900, TETRA 800, iDEN 820 CDMA 850, Bande LTE 5 | Modulation par impulsions ^{b)} 18 Hz | 2 | 0,3 | 28 | 28 |
| 1 720 1 845 1 970 | de 1 700 à 1 990 | GSM 1800 ; CDMA 1900 ; GSM 1900 ; DECT ; Bandes LTE 1, 3, 4 et 25 ; UMTS | Modulation par impulsions ^{b)} 217 Hz | 2 | 0,3 | 28 | 28 |
| 2 450 | de 2 400 à 2 570 | Bluetooth, WLAN, 802.11 b/g/n, RFID 2450, Bande LTE 7 | Modulation par impulsions ^{b)} 217 Hz | 2 | 0,3 | 28 | 28 |
| 5 240 5 500 5 785 | de 5 100 à 5 800 | WLAN 802.11 a/n | Modulation par impulsions ^{b)} 217 Hz | 0,2 | 0,3 | 9 | 9 |

a) Pour certains services, seules les fréquences de liaison montante sont incluses.

b) Les fréquences porteuses sont modulées à l'aide un signal carré avec rapport cyclique de 50 %.

Les appareils de la gamme RadiForce sont conçus pour les environnements électromagnétiques dont les perturbations RF émises sont contrôlées. Pour les autres équipements de communication RF portables ou mobiles (transmetteurs), la distance minimale entre les équipements de communication RF portables ou mobiles (transmetteurs) et l'appareil de la gamme RadiForce en fonction de la puissance de sortie maximale de l'équipement de communication, comme indiqué ci-dessous.

| Puissance nominale de sortie maximale du transmetteur (W) | Distance de séparation en fonction du transmetteur de fréquence (m) | | |
|-----------------------------------------------------------|---------------------------------------------------------------------|-------------------------------------------|--------------------------------------------|
| | de 150 kHz à 80 MHz $d = 1,2 \sqrt{P}$ | de 80 MHz à 800 MHz $d = 1,2 \sqrt{P}$ | de 800 MHz à 2,7 GHz $d = 2,3 \sqrt{P}$ |
| 0,01 | 0,12 | 0,12 | 0,23 |
| 0,1 | 0,38 | 0,38 | 0,73 |
| 1 | 1,2 | 1,2 | 2,3 |
| 10 | 3,8 | 3,8 | 7,3 |
| 100 | 12 | 12 | 23 |

Pour les transmetteurs dont la puissance de sortie nominale maximale ne figure pas ci-dessous, la distance de séparation recommandée « d » en mètres (m) peut être estimée à l'aide de l'équation applicable à la fréquence du transmetteur, « P » représentant la puissance de sortie nominale maximale du transmetteur en watts (W) préconisée par le fabricant du transmetteur.

Remarque 1 Entre 80 MHz et 800 MHz, la distance de séparation correspondant à la bande de fréquences la plus élevée s'applique.

Remarque 2 Il est possible que ces recommandations ne s'appliquent pas à toutes les situations. La propagation électromagnétique est affectée par l'absorption et la réflexion des structures, des objets et des personnes.

Déclaration de conformité à la FCC

For U.S.A., Canada Only

FCC Declaration of Conformity

We, the Responsible Party

EIZO Inc.

5710 Warland Drive, Cypress, CA 90630

Phone: (562) 431-5011

declare that the product

Trade name: EIZO

Model: RadiForce MX194

is in conformity with Part 15 of the FCC Rules. Operation of this product is subject to the following two conditions: (1) this device may not cause harmful interference, and (2) this device must accept any interference received, including interference that may cause undesired operation.

This equipment has been tested and found to comply with the limits for a Class B digital device, pursuant to Part 15 of the FCC Rules. These limits are designed to provide reasonable protection against harmful interference in a residential installation. This equipment generates, uses, and can radiate radio frequency energy and, if not installed and used in accordance with the instructions, may cause harmful interference to radio communications. However, there is no guarantee that interference will not occur in a particular installation. If this equipment does cause harmful interference to radio or television reception, which can be determined by turning the equipment off and on, the user is encouraged to try to correct the interference by one or more of the following measures.

- * Reorient or relocate the receiving antenna.
- * Increase the separation between the equipment and receiver.
- * Connect the equipment into an outlet on a circuit different from that to which the receiver is connected.
- * Consult the dealer or an experienced radio/TV technician for help.

Changes or modifications not expressly approved by the party responsible for compliance could void the user's authority to operate the equipment.

Note

Use the attached specified cable below or EIZO signal cable with this monitor so as to keep interference within the limits of a Class B digital device.

- AC Cord
- Shielded Signal Cable (enclosed)

Canadian Notice

This Class B information technology equipment complies with Canadian ICES-003.
Cet équipement informatique de classe B est conforme à la norme NMB-003 du Canada.



EIZO Corporation

153 Shimokashiwano, Hakusan, Ishikawa 924-8566 Japan

艺卓显像技术(苏州)有限公司

中国苏州市苏州工业园区展业路 8 号中新科技工业坊 5B

EC REP



EIZO GmbH

Carl-Benz-Straße 3, 76761 Rülzheim, Germany

<http://www.eizoglobal.com>

Copyright © 2018-2019 EIZO Corporation. All rights reserved.



00N0N072B1 
IFU-MX194-6 

2nd Edition-May, 2019 Printed in Japan.