



# Руководство по установке

## RadiForce® GX570

Монохромный ЖК-монитор

### Важно

Чтобы обеспечить правильную работу изделия, перед использованием внимательно прочтите данное Руководство по установке и Инструкцию по эксплуатации.

- Сведения об установке и подключении монитора см. в Инструкции по эксплуатации.
- Актуальную информацию об изделии, включая Руководство по установке, можно получить на веб-сайте компании.  
[www.eizoglobal.com](http://www.eizoglobal.com)

Это устройство было специально адаптировано для использования в регионе, в который оно изначально поставлялось.  
При использовании этого устройства за пределами данного региона оно может работать не так, как указано в его характеристиках.

---

Никакая часть этого руководства не может быть воспроизведена, сохранена в системе хранения данных или передана в любой форме, любыми средствами — электронными, механическими или любыми другими — без предварительного согласия корпорации EIZO Corporation, полученного в письменной форме.  
Корпорация EIZO Corporation не принимает на себя обязательств по обеспечению конфиденциальности предоставляемого материала или информации без предварительных договоренностей, соответствующих соглашению корпорации EIZO Corporation относительно указанной информации. Несмотря на то что мы сделали все возможное, чтобы в данном руководстве содержалась обновленная информация, следует учесть, что технические характеристики изделия EIZO могут изменяться без предварительного уведомления.

---

# СОДЕРЖАНИЕ

<b>1 Основные регулировки/настройки .....</b>	<b>4</b>
1.1 Метод управления переключателем .....	4
1.2 Переключение между входными сигналами .....	5
1.3 Переключение режима отображения (CAL Switch Mode) .....	5
1.3.1 Режимы CAL Switch .....	5
1.4 Переключение между компьютерами, используемыми с устройствами USB .....	6
<b>2 Расширенные регулировки/настройки .....</b>	<b>7</b>
2.1 Основные операции в меню настроек .....	7
2.2 Функции меню настроек .....	8
2.2.1 CAL Switch Mode .....	8
2.2.2 RadiCS SelfQC .....	10
2.2.3 Preferences .....	15
2.2.4 Languages .....	18
2.2.5 Information .....	18
<b>3 Настройки администратора .....</b>	<b>19</b>
3.1 Основные операции в меню «Administrator Settings» .....	19
3.2 Функции меню «Administrator Settings» .....	19
<b>4 Поиск и устранение неисправностей .....</b>	<b>22</b>
4.1 Отсутствует изображение .....	22
4.2 Проблемы с изображением .....	23
4.3 Другие проблемы .....	24
4.4 Таблица кодов ошибок .....	25
<b>5 Справка .....</b>	<b>26</b>
5.1 Процедура установки кронштейна .....	26
5.2 Использование функции USB-концентратора .....	28
5.3 Основные настройки по умолчанию .....	29
5.3.1 CAL Switch Mode .....	29
5.3.2 Прочие .....	29
<b>Приложение .....</b>	<b>30</b>
Товарный знак .....	30
Лицензия .....	30
ОГРАНИЧЕННАЯ ГАРАНТИЯ .....	31

# 1 Основные регулировки/настройки

В данном разделе преимущественно описаны основные функции, которые можно отрегулировать и настроить с помощью переключателей, расположенных в передней части монитора.

Расширенные процедуры регулировки и настройки с использованием меню настроек см. в разделе [2 Расширенные регулировки/настройки \[▶ 7\]](#).



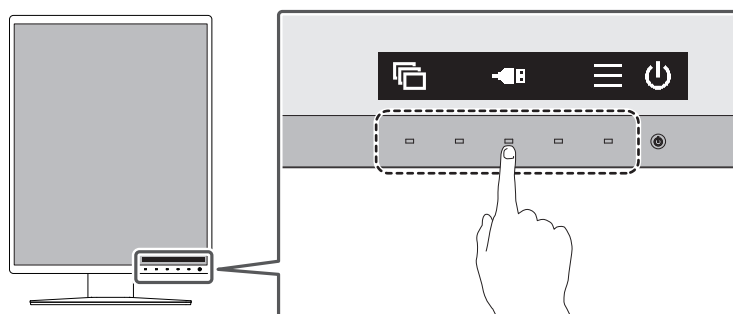

## 1.1 Метод управления переключателем

1. Прикоснитесь к любой кнопке (кроме )  
На экране появятся подсказки для кнопок.









### Примечание

- Не касайтесь непосредственно инструкций по управлению, которые появляются на экране. Под инструкциями по управлению расположены переключатели, которые можно использовать для регулировки/настройки.

2. Прикоснитесь к переключателю для регулировки/настройки.  
Появится меню регулировки / настройки.  
(Также может отобразиться подменю. В этом случае с помощью кнопок   выберите элемент для регулировки/настройки, затем выберите .)
3. Выполните регулировку/настройку переключателями, а затем выберите  для подтверждения изменений.
4. Выберите  для выхода из меню.

## 1.2 Переключение между входными сигналами

Если на входы монитора подается несколько сигналов, возможна смена сигнала, отображаемого на экране.

1. Выберите .  
Откроется меню настроек.
  2. В меню настроек выберите «Preferences», затем выберите .
  3. Выберите «Input», а затем — .
  4. С помощью  или  выберите «DisplayPort 1», «DisplayPort 2» или «DVI», затем выберите .
- По завершении настройки будут показаны названия входных портов.

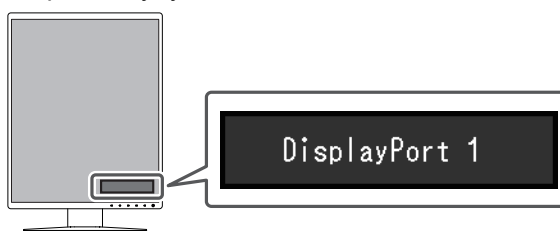

### Внимание

- Если выключить, а затем снова включить основное питание, происходит автоматическое определение входного сигнала, независимо от настройки.
- Если компьютер, с которого выводится заданный сигнал, переходит в режим энергосбережения или выключается, когда для параметра «Auto Input Detection» установлено значение «On», автоматически отображается любой другой доступный сигнал (см. [Auto Input Detection](#) [▶ 15]).

## 1.3 Переключение режима отображения (CAL Switch Mode)

Можно выбрать режим отображения в соответствии с применением монитора.

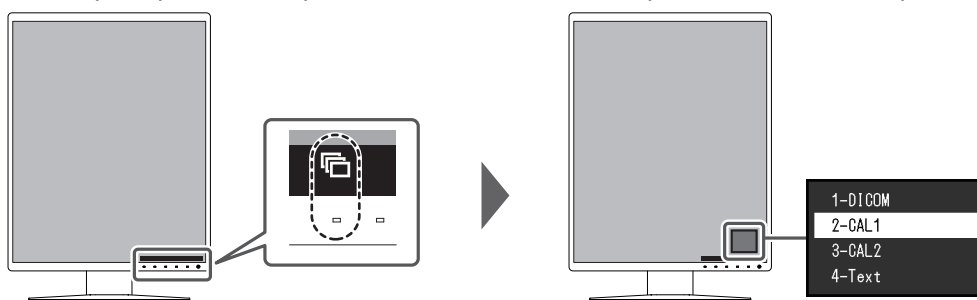

### 1.3.1 Режимы CAL Switch

✓: возможна калибровка

Режим	Назначение	
1-DICOM	Отображение с использованием характеристик шкалы серого в соответствии со стандартом DICOM® Часть 14.	✓
2-CAL1	Отображение экрана, настроенного с помощью программного обеспечения для калибровки.	✓
3-CAL2		✓
4-Text	Подходит для отображения документов, таблиц или иного текста.	-

## 1.4 Переключение между компьютерами, используемыми с устройствами USB

Выберите компьютер, который будет управлять периферийными устройствами USB, такими как мышь и клавиатура, подключенными к выходному порту USB монитора.

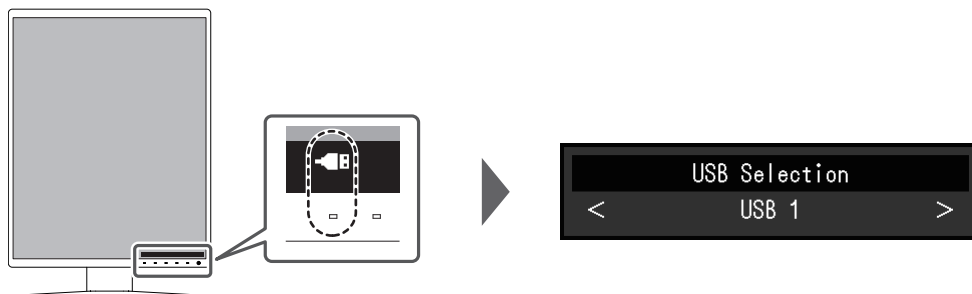

- «USB 1»  
Выбран компьютер, подключенный к USB-B 1 (☞<sub>1</sub>).
- «USB 2»  
Выбран компьютер, подключенный к USB-B 2 (☞<sub>2</sub>).

### Внимание

-  по умолчанию не отображается. Чтобы отобразить его, нужно изменить настройки. Более подробную информацию см. в разделе [USB Selection](#) [▶ 16].
- Переключение входного порта USB временно отключит сигнал USB. Если к монитору подключено запоминающее устройство, такое как USB-накопитель, переключайте порт только после извлечения запоминающего устройства.
- Подключите компьютер к USB-B 1 (☞<sub>1</sub>) для выполнения контроля качества монитора.

### Примечание





- С помощью RadiCS / RadiCS LE (Switch-and-Go) можно переключаться между компьютерами, использующими устройства USB, в зависимости от переключения входного сигнала и положения мыши. За подробными сведениями обратитесь к инструкции по эксплуатации RadiCS / RadiCS LE.

## 2 Расширенные регулировки/настройки

В данном разделе описаны расширенные процедуры регулировки и настройки монитора с помощью меню настроек.



Информацию об основных функциях см. в разделе [1 Основные регулировки/настройки](#) [▶ 4].

### 2.1 Основные операции в меню настроек

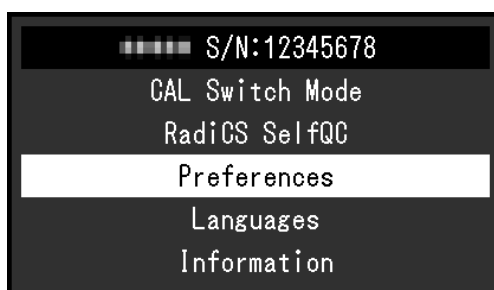
1. Прикоснитесь к любому переключателю (кроме ).  
Отобразятся инструкции по управлению.
2. Выберите .  
Откроется меню настроек.
3. Выберите меню для регулировки либо настройки с помощью  , затем выберите .









Откроется подменю.

4. Выберите нужный пункт для регулировки либо настройки с помощью  , затем выберите .



Появится меню регулировки либо настроек.

5. Выполните регулировку либо настройку для выбранного пункта с помощью   или  , а затем выберите .

При выборе  во время регулировки либо настройки будет отменено действие и восстановлено состояние, которое было до внесения изменений.



6. При неоднократном нажатии  меню настроек будет закрыто.

## 2.2 Функции меню настроек

### 2.2.1 CAL Switch Mode

Настройки режима можно изменить согласно личным предпочтениям. Отрегулированные настройки сохраняются для каждого режима.

- DICOM / CAL1 / CAL2

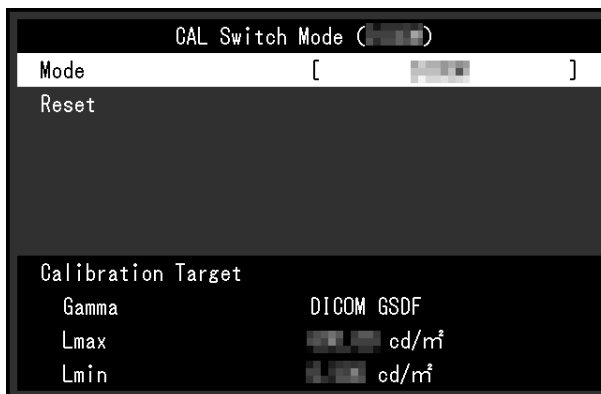

- Text



Функции, которые можно отрегулировать, зависят от режима.

✓: регулируется; -: не регулируется

Функция	CAL Switch Mode			
	1-DICOM	2-CAL1	3-CAL2	4-Text
Brightness	-	-	-	✓
Contrast	-	-	-	✓
Gamma	-	-	-	✓
Reset	✓	✓	✓	✓

#### Внимание

- Подождите 15 минут или дольше после включения монитора или его выхода из режима энергосбережения, прежде чем приступить к проверкам, связанным с контролем качества, калибровкой или регулировкой экрана монитора.

#### Примечание

- В качестве справочного используйте значение, указанное в «Brightness».

**Mode**

Настройки: «1-DICOM» / «2-CAL1» / «3-CAL2» / «4-Text»

Переключение в нужный режим в соответствии с применением монитора.

Настройки режима можно также изменить согласно личным предпочтениям. Выберите режим для регулировки и выполните регулировку с помощью соответствующих функций.

**Brightness**

Настройки: «0%» – «100%»

Яркость экрана можно регулировать изменением яркости подсветки (источника света на задней панели ЖКД).

**Примечание**

- Если яркость экрана слишком высокая, даже когда выбрано значение 0 %, отрегулируйте контрастность.

**Contrast**

Настройки: «0%» – «100%»

Яркость экрана можно регулировать изменением уровня видеосигнала.

**Примечание**

- Когда установлен уровень контраста 100 %, отображаются все монохромные градации.
- При настройке монитора рекомендуется настроить яркость без потери градаций, а затем отрегулировать контрастность.
- Выполните регулировку контрастности в следующих случаях.
  - Если яркость экрана слишком высока, даже когда установлен уровень яркости 0 %

**Gamma**

Настройки: «1.6» – «2.7»

Эта функция позволяет регулировать гамму. Яркость монитора зависит от уровня видео входного сигнала, однако коэффициент изменения не прямо пропорционален входному сигналу. Поддержание баланса между входным сигналом и яркостью монитора определяется как «Gamma correction».

**Reset**

Сброс значений регулировки, установленных только для текущего выбранного режима, до значений по умолчанию.

### 2.2.2 RadiCS SelfQC

Данное изделие оснащено встроенным передним датчиком (датчиком калибровки). Благодаря встроенному переднему датчику монитор может выполнять задачи управления качеством, такие как калибровка и проверка оттенков серого, независимо друг от друга.



#### Примечание

- Калибровку можно выполнять периодически, используя функцию планирования программного обеспечения RadiCS LE. За дополнительными сведениями о процедуре настройки обратитесь к инструкции по эксплуатации RadiCS LE.
- С помощью RadiCS можно настроить расписание для проверки оттенков серого и калибровки. За дополнительными сведениями о процедуре настройки обратитесь к инструкции по эксплуатации RadiCS.
- Если вы хотите осуществлять управление качеством на высоком уровне и в соответствии с медицинскими стандартами и нормативами, используйте набор программного обеспечения управления качеством монитора «RadiCS UX2» (продается отдельно).
- Чтобы согласовать результаты измерений встроенного датчика калибровки (встроенного переднего датчика) с результатами измерений внешнего датчика, который продается отдельно, выполните соотнесение данных между этими датчиками с помощью программного обеспечения RadiCS / RadiCS LE. Периодическое соотнесение позволяет поддерживать результат измерений встроенного переднего датчика на одном уровне с результатом внешнего датчика. За подробными сведениями о соотнесении обратитесь к инструкции по эксплуатации RadiCS / RadiCS LE.
- Чтобы результаты измерений встроенного датчика освещенности совпадали с показаниями прибора для измерения освещенности, выполняйте соотнесение датчика освещенности с помощью RadiCS / RadiCS LE. За подробными сведениями о соотнесении датчика освещенности обратитесь к инструкции по эксплуатации RadiCS / RadiCS LE.

## SelfCalibration

Выполните автокалибровку и просмотрите последние результаты.

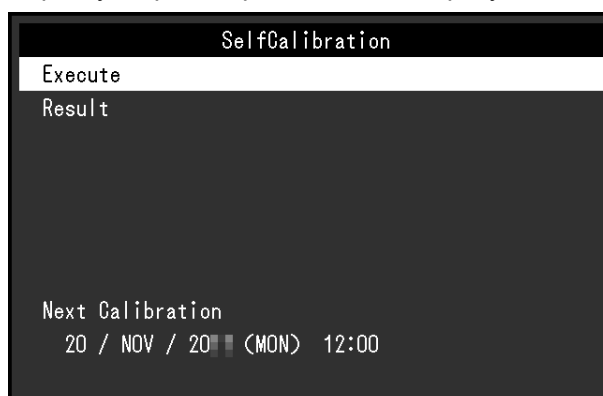

### SelfCalibration — Execute

Выполнение автокалибровки.

#### Внимание

- Если в процессе автокалибровки выключается питание ПК или переключается входной сигнал, ее выполнение отменяется.
- После завершения автокалибровки выполните проверку оттенков серого при той же самой температуре в помещении и в тех же самых условиях освещения, которые ожидаются в реальной рабочей среде.

#### Примечание

- С помощью RadiCS / RadiCS LE можно задать настройки описанных ниже параметров. Дополнительная информация о процедуре настройки приведена в Руководстве пользователя RadiCS / RadiCS LE.
  - Целевые параметры калибровки
  - Расписание автокалибровки
  - Если вы задали расписание, используя RadiCS / RadiCS LE, то отображается следующий запланированный сеанс выполнения.
- Целевые параметры калибровки можно подтвердить, выбрав режим целевых параметров в разделе «CAL Switch Mode» меню настроек.

### SelfCalibration — Result

Настройки: «DICOM» / «CAL1» / «CAL2»

Отображаются результаты выполнения автокалибровки для выбранного режима (т. е. макс. частота ошибок, время выполнения последней операции и код ошибки).

#### Внимание

- Результаты можно проверить, если для параметра «QC History» задано значение «On» (см. разделы [Settings — Warning \[▶ 14\]](#) и [Settings — QC History \[▶ 14\]](#)).

### Grayscale Check

Выполните проверку оттенков серого и просмотрите последние результаты. Кроме того, если вы задали расписание, используя RadiCS, то в расширенном меню отображается следующий запланированный сеанс выполнения.

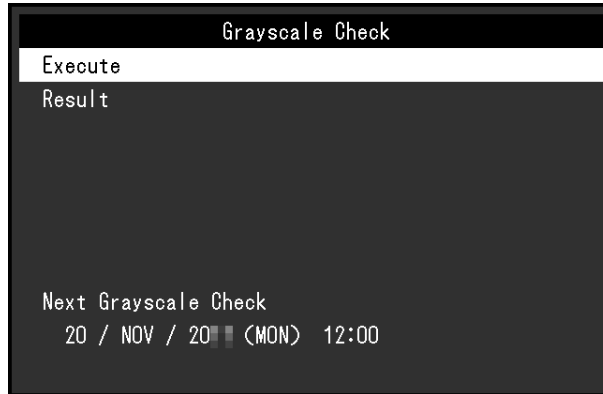

### Grayscale Check — Execute

Выполнение проверки оттенков серого.

#### Внимание

- Выполняйте проверку оттенков серого для фактической цветовой температуры и яркости в рабочей среде.

#### Примечание

- Определяющее значение для проверки оттенков серого можно задать в RadiCS. За подробными сведениями обратитесь к руководству пользователя RadiCS.
- Используя RadiCS, можно задать расписание выполнения проверки оттенков серого. За дополнительными сведениями о процедуре настройки обратитесь к руководству пользователя RadiCS. Если вы задали расписание, используя RadiCS, то отображается следующий запланированный сеанс выполнения.

### Grayscale Check — Result

Настройки: «DICOM» / «CAL1» / «CAL2»

Отображается до пяти результатов проверки (Passed, Failed, Canceled или Error) для выбранного режима.

#### Внимание

- Результаты можно проверить, если для параметра «QC History» задано значение «On».

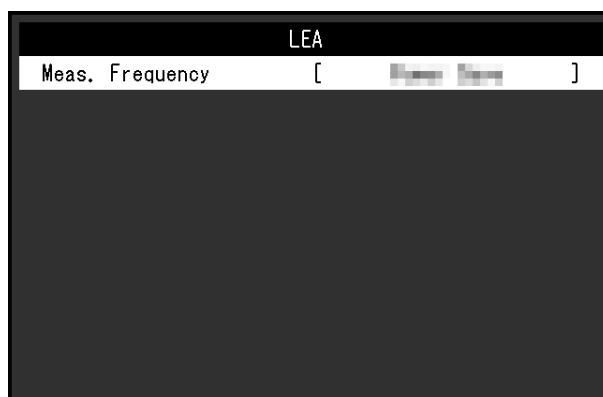
**LEA****LEA — Meas. Frequency**

Настройки: «Power Save» / «Routine» / «Off»

Для оценки оставшегося срока службы монитора можно запросить соответствующие данные. Оценка срока службы основывается на получаемых данных и может быть подтверждена с помощью RadiCS / RadiCS LE.

**Примечание**

- Регистрация данных выполняется каждые 100 часов.
- Если выбрана установка «Power Save» и прошло 100 часов, то процесс сбора данных запускается при переходе монитора в режим энергосбережения или при выключении питания.
- Если выбрана установка «Routine» или «Power Save», то встроенный передний датчик начинает измерение во время сбора данных. Если выбрана установка «Off», то встроенный передний датчик не выполняет измерения во время сбора данных.
- Собираемые данные сохраняются согласно следующему расписанию:
  - 500, 1000, 2000, 4000, 7000, 10 000, 15 000, 20 000, 25 000, 30 000, 35 000, 40 000, 45 000 и 50 000 часов

## Settings

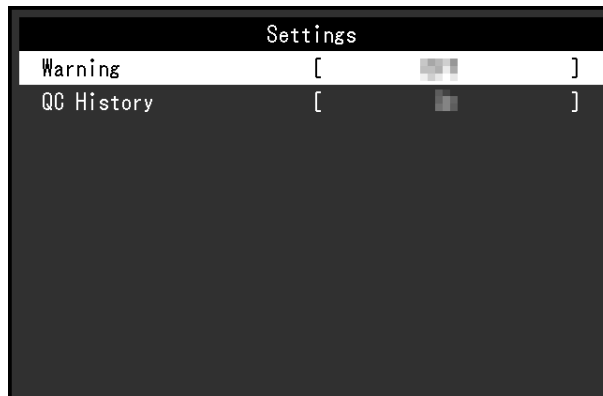

### Settings — Warning

Настройки: «On» / «Off»

Если для этой функции задано значение «On», то для результата «Failed» при проверке оттенков серого отображается предупреждение.

### Settings — QC History

Настройки: «On» / «Off»

Если для этой функции задано значение «On», отображаются результаты выполнения (история контроля качества) автокалибровки и проверки оттенков серого.

### 2.2.3 Preferences

Настройки монитора можно регулировать в соответствии с условиями эксплуатации или личными предпочтениями.



#### Input

Настройки: «DisplayPort 1» / «DisplayPort 2» / «DVI»

Можно выбрать входной сигнал, который будет выводиться на экран (см. [1.2 Переключение между входными сигналами \[▶ 5\]](#)).

#### Auto Input Detection

Настройки: «On» / «Off»

Данное изделие автоматически определяет разъем, через который подается сигнал, и выводит этот сигнал на экран.

- On  
Автоматическое определение разъема, через который подается сигнал, и вывод этого сигнала на экран.  
Если подключено несколько компьютеров и ПК, с которого выводится отображаемый на экране сигнал, переходит в режим энергосбережения или выключается, автоматически отображается любой другой доступный сигнал.
- Off  
Выберите эту настройку при установке входного сигнала вручную. Если вы хотите переключить входной сигнал, см. [1.2 Переключение между входными сигналами \[▶ 5\]](#).

#### Примечание

- Если выключить, а затем снова включить основное питание, происходит автоматическое определение входного сигнала, независимо от настройки.

#### Power Save

Настройки: «High» / «Low» / «Off»

Можно настроить переход монитора в режим энергосбережения в зависимости от состояния ПК.

- High  
Подсветка выключается. Этим достигается наибольший энергосберегающий эффект.
- Low  
Подсветка переключается в режим минимальной яркости. Время, необходимое для восстановления нормальной работы после выхода из режима энергосбережения, может быть сокращено.

- Off  
Переход в режим энергосбережения не происходит. Подсветка работает всегда, независимо от состояния компьютера. Эта установка может сократить срок службы подсветки.

**Примечание**

- Когда монитор не используется, можно полностью выключить питание, отключив монитор от электрической сети, например, вынув вилку из розетки.
- Устройства, подключенные к входному и выходному портам USB, продолжают работать, когда монитор находится в режиме энергосбережения, или когда питание монитора отключено с помощью кнопки питания (U) на нем. По этой причине потребляемая мощность монитора варьируется даже в режиме энергосбережения, в зависимости от подключенных устройств.
- Когда входной сигнал от компьютера больше не обнаруживается, выводится сообщение, предупреждающее пользователя о переходе в режим энергосбережения. Монитор переходит в режим энергосбережения через пять секунд после появления этого сообщения.
- Когда для энергосбережения выбрано значение «High» или «Low», узнать состояние монитора можно по цвету индикатора на выключателе питания.
  - Индикатор питания горит зеленым цветом: Монитор находится в нормальном рабочем режиме
  - Индикатор питания горит оранжевым цветом: Монитор находится в режиме энергосбережения

**Indicator**

Настройки: «1»–«7» / «Off»

Яркость индикатора выключателя питания (зеленый), который загорается при наличии изображения на экране, можно отрегулировать. Чем больше установленное значение, тем ярче светится индикатор питания. И наоборот — чем меньше значение, тем он будет темнее. Если выбрано значение «Off», индикатор выключателя питания не светится.

**USB Selection**

Настройки: «On» / «Off»

Предусмотрена возможность включения или выключения отображения значка переключения портов USB (USB) в подсказках для кнопок.

Если выбрано значение «On», то значок для переключения портов USB отображается в подсказках для кнопок.

**Внимание**

- Если выбрано значение «Off», то будет выбран компьютер, подключенный в настоящее время к порту «USB 1», даже если выбран порт «USB 2».

**Mode Skip**

Эта функция дает возможность пропуска некоторых режимов отображения при выборе режима.

Используйте эту функцию, если вы хотите ограничить набор доступных для выбора режимов или избежать случайного изменения состояния экрана.

**Внимание**

- Отключение (пропуск) некоторых режимов не допускается. Установите «-» хотя бы для одного режима.

**Monitor Reset**

Восстановление значений по умолчанию для всех настроек, кроме следующих.

- Настройки меню «Administrator Settings»

**Внимание**

- Предыдущие настройки нельзя восстановить после выполнения сброса до значений по умолчанию.

**Примечание**

- Чтобы получить подробные сведения о настройках по умолчанию, см. [5.3 Основные настройки по умолчанию](#) [► 29].

## 2.2.4 Languages

Настройки: «Английский» / «немецкий» / «французский» / «испанский» / «итальянский» / «шведский» / «японский» / «упрощенный китайский» / «традиционный китайский»

Можно выбрать язык для меню и сообщений.



## 2.2.5 Information

Можно просмотреть информацию о мониторе (название модели, серийный номер (S/N), версию встроенного ПО, продолжительность использования) и сведения о формате входного сигнала.

Инвентарный номер отображается только тогда, когда он был введен с использованием программного обеспечения RadiCS / RadiCS LE.

Пример:

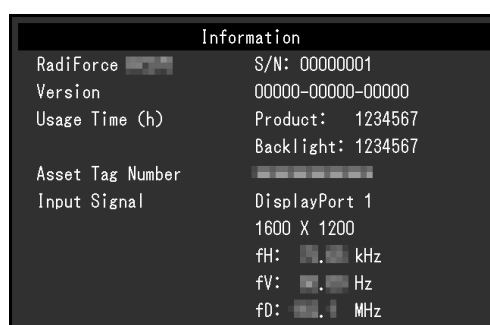







### Внимание

- Общее время использования на момент приобретения может не равняться «0», поскольку перед поставкой с завода монитор проходил проверки и включался для других целей.

## 3 Настройки администратора



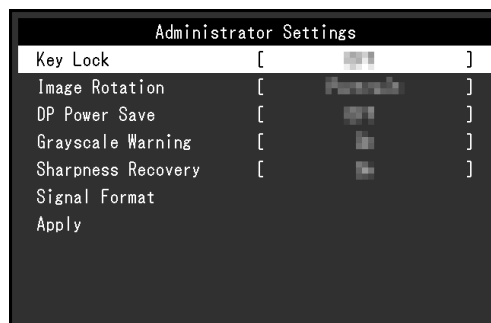

В данном разделе описана настройка работы монитора с помощью меню «Administrator Settings».

### 3.1 Основные операции в меню «Administrator Settings»

1. Прикоснитесь к  для выключения монитора.
2. Касаясь крайней кнопки слева , прикоснитесь к кнопке  и удерживайте ее в течение более чем двух секунд, чтобы включить монитор. Откроется меню «Administrator Settings».
3. Выберите нужный пункт для настройки с помощью   и выберите .



Появится меню регулировки либо настроек.

4. Выполните регулировку/настройку с помощью   или   и нажмите .



5. В меню «Administrator Settings» выберите «Apply», а затем нажмите . Настройки применятся, после чего меню «Administrator Settings» закроется.

### 3.2 Функции меню «Administrator Settings»

#### Key Lock

Настройки: «Off» / «Menu» / «All»

Чтобы предотвратить внесение изменений в настройки, можно заблокировать переключатели действий на передней панели монитора.

- «Off»  
Включение всех переключателей.
- «Menu»  
Блокировка переключателя .
- «All»  
Блокировка всех переключателей, кроме выключателя питания.

#### Примечание

- После выполнения калибровки с использованием RadiCS / RadiCS LE выбирается значение «Key Lock» — «Menu».

### Image Rotation

Настройки: «Portrait» / «Landscape»

Эта функция дает возможность изменять ориентацию изображения при выводе в соответствии с ориентацией установки монитора.

### DP Power Save

Настройки: «On» / «Off»

При подключении компьютера к разъему DisplayPort™ осуществляется передача данных, и таким образом потребляется значительная энергия даже в режиме энергосбережения. Передачу данных можно отключить, установив для параметра «DP Power Save» значение «On». При этом снижается потребляемая мощность в режиме энергосбережения.

#### Внимание

- Если выбрано значение «On», то положение окон и значков может меняться при включении/выключении монитора или его выходе из режима энергосбережения. В этих случаях для данной функции необходимо выбрать «Off».

### Grayscale Warning

Настройки: «On» / «Off»

При подаче сигнала DisplayPort с рекомендованным разрешением можно настроить способ отображения сообщения об ошибке отображения оттенков серого, чтобы предупредить пользователя об обнаружении подачи 6-битного (64 оттенка серого) сигнала. При появлении сообщения об ошибке отключите основное питание, затем включите его снова.

#### Внимание

- Всегда использовать с опцией «On» (значение по умолчанию «On»).
- Включать опцию «Off» только при использовании 6-битного (64 оттенка серого) сигнала.

### Sharpness Recovery

Настройки: «On» / «Off»

Уникальная технология EIZO, называемая «Sharpness Recovery», улучшает четкость и воспроизводит изображения в точном соответствии с исходными данными источника.

#### Внимание

- После изменения этой настройки выполните визуальную проверку согласно медицинским стандартам / указаниям.

### Signal Format — DisplayPort 1 / DisplayPort 2 / DVI — Sub Pixel Drive (Hor.)

Настройки: «On» / «Off»

Включение Sub Pixel Drive позволяет демонстрировать изображения с высоким разрешением — 15 мегасубпикселей (6144 × 2560).

**Внимание**

- Если для «Sub Pixel Drive (Hor.)» установлено значение «On», экран отображается неправильно. Оставьте настройку «Off» без изменений.
- Для отображения с разрешением 15 мегасубпикселей (Мспк) требуется программное обеспечение, совместимое с дисплеем 15 Мспк.
- При вертикальной ориентации субпиксели расположены горизонтально.
- Если установлено значение «On», опция «Sharpness Recovery» будет отключена независимо от ее настройки.

**Signal Format — DisplayPort 1 — Version**

Настройки: «1.1» / «1.2»

Можно настроить версию для входа DisplayPort 1 ()

**Внимание**

- Для использования последовательного подключения установите версию «1.2».
- Если компьютер подключен через разъем DisplayPort, версии DisplayPort могут различаться в зависимости от характеристик ПК, поэтому изображение на экране может отсутствовать. В этом случае попробуйте изменить указанные ниже настройки.
- Для версии DisplayPort 2 () зафиксировано значение «1.1».

**Signal Format — DVI — Preferred Refresh Rate**

Настройки: «High» / «Low»

Задайте частоту обновления для сигнала DVI (частоту обновления экрана) в зависимости от условий использования.

## 4 Поиск и устранение неисправностей

### 4.1 Отсутствует изображение



#### Индикатор питания не горит

- Проверьте правильность подключения кабеля питания.
- Включите выключатель основного питания слева.
- Прикоснитесь к переключателю .
- Выключите расположенный слева выключатель основного питания и через несколько минут снова включите его.

#### Индикатор питания горит: зеленый

- В меню настроек увеличьте значения параметров «Brightness» и «Contrast» (только для режима «4-Text»). См. [CAL Switch Mode \[▶ 8\]](#).
- Выключите расположенный слева выключатель основного питания и через несколько минут снова включите его.

#### Индикатор питания горит: оранжевый

- Попробуйте переключить входной сигнал (см. [1.2 Переключение между входными сигналами \[▶ 5\]](#)).
- Выполните какую-либо операцию с мышью или клавиатурой.
- Проверьте, включен ли компьютер.
- Проверьте правильность подключения сигнального кабеля. Подключитесь к , если в качестве входного сигнала выбрано значение «DisplayPort 1», и к , если выбрано значение «DisplayPort 2». При настройке последовательного подключения в качестве вывода используется .
- Выключите расположенный на левой стороне монитора выключатель основного питания и затем снова включите его.

#### Индикатор выключателя питания мигает: оранжевый, зеленый

- Выполните подключение с использованием сигнальных кабелей, указанных компанией EIZO. Выключите расположенный на левой стороне монитора выключатель основного питания и через несколько минут снова включите его.
- Если сигнальный кабель подключен к входу DisplayPort 1 () , попробуйте переключить версию DisplayPort (см. [Signal Format — DisplayPort 1 — Version \[▶ 21\]](#)).

#### На экране появляется сообщение «No Signal»

Пример:



- Показанное выше сообщение может выводиться по той причине, что некоторые компьютеры после включения не сразу подают сигнал.
- Проверьте, включен ли компьютер.

- Проверьте правильность подключения сигнального кабеля. Подключите сигнальный кабель к разъему для соответствующего входного сигнала.
- Попробуйте переключить входной сигнал (см. [1.2 Переключение между входными сигналами \[▶ 5\]](#)).
- Если сигнальный кабель подключен к входу DisplayPort 1 (D<sub>1</sub>), попробуйте переключить версию DisplayPort (см. [Signal Format — DisplayPort 1 — Version \[▶ 21\]](#)).
- Проверьте правильность подключения сигнального кабеля. Подключен ли сигнальный кабель к D<sub>1</sub> или D<sub>2</sub> для ввода сигнала DisplayPort? При настройке последовательного подключения D<sub>2</sub> используется в качестве выхода.
- Выключите расположенный на левой стороне монитора выключатель основного питания и затем снова включите его.

### На экране отображается сообщение «Signal Error»

Пример:

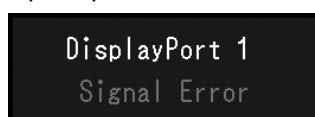

- Убедитесь, что ПК сконфигурирован в соответствии с требованиями к разрешению и частоте вертикальной развертки монитора (см. раздел «Поддерживаемые разрешения» в Руководстве пользователя).
- Перезагрузите ПК.
- Выберите требуемую настройку, используя служебную программу видеокарты. Более подробная информация содержится в руководстве пользователя видеокарты.

## 4.2 Проблемы с изображением

### Экран слишком яркий или слишком темный

- В меню настроек отрегулируйте параметр «Brightness» или «Contrast» (см. раздел [CAL Switch Mode \[▶ 8\]](#)). У подсветки ЖК-монитора ограничен срок службы. Если экран темнеет или начинает мигать, следует обратиться к местному представителю компании EIZO.

### Текст размыт

- Убедитесь, что компьютер сконфигурирован в соответствии с требованиями к разрешению и частоте вертикальной развертки монитора (см. раздел «Поддерживаемые разрешения» в Руководстве пользователя).
- Попробуйте установить масштаб экрана в операционной системе на «100 %». При использовании нескольких мониторов попробуйте установить масштаб «100 %» на всех мониторах.

### Наблюдается остаточное изображение

- Остаточные изображения характерны для ЖК-мониторов. Избегайте вывода на экран одного и того же изображения в течение длительного времени.
- Если требуется выводить на экран одно и то же изображение в течение длительного времени, используйте экранную заставку или функцию энергосбережения.

- Возможно появление остаточного изображения даже по прошествии короткого периода времени в зависимости от выведенного на экран изображения. Избавиться от этого эффекта можно сменой изображения или отключением электропитания на несколько часов.

#### **На экране остаются белые или негорящие точки**

- Это явление характерно для ЖК-панелей и не является неисправностью.

#### **Образцы наложения или отметки давления остаются на ЖК-панели**

- Оставьте монитор с белым либо черным экраном. Симптомы могут исчезнуть.

### **4.3 Другие проблемы**

#### **Меню настроек не появляется**

- Проверьте, не активирована ли функция блокировки кнопок управления (см. раздел [Key Lock](#) [▶ 19]).

#### **Не открывается меню выбора режима**

- Проверьте, не активирована ли функция блокировки кнопок управления (см. раздел [Key Lock](#) [▶ 19]).

#### **Переключатели действий не работают**

- Проверьте, не активирована ли функция блокировки кнопок управления (см. раздел [Key Lock](#) [▶ 19]).
- Убедитесь, что на поверхности кнопки нет капель воды или загрязнений. Аккуратно протрите поверхность переключателей и попробуйте задействовать их еще раз сухими руками.
- Вы в перчатках? Если да, снимите перчатки и попробуйте задействовать переключатели еще раз сухими руками.

#### **Периферийные USB-устройства, подключенные к монитору, не работают**

- Убедитесь, что правильно подсоединен кабель USB, с помощью которого компьютер подключен к входному порту USB на мониторе (см. [5.2 Использование функции USB-концентратора](#) [▶ 28]).
- Убедитесь, что периферийное устройство правильно подключено к выходному порту USB на мониторе (см. [5.2 Использование функции USB-концентратора](#) [▶ 28]).
- Попробуйте использовать другой выходной порт USB на мониторе.
- Разъем USB Type-C® (далее USB-C®) предназначен только для зарядки. Периферийные устройства работать не будут.
- Попробуйте использовать другой порт USB на компьютере.
- Убедитесь, что используются актуальные версии драйверов для периферийных устройств.
- Перезагрузите компьютер.
- Если периферийные устройства работают исправно при непосредственном подключении к компьютеру, обратитесь к местному представителю EIZO.
- При использовании Windows проверьте настройку USB в BIOS (UEFI) компьютера. (За подробной информацией обратитесь к руководству компьютера.)

- Убедитесь, что используется актуальная версия операционной системы для компьютера.
- Если используется macOS Ventura (13) или более поздней версии, нажмите «Разрешить» в сообщении «Разрешить подключение аксессуара?», которое появляется при подключении по USB.

### Встроенный передний датчик не срабатывает

- Выключите, а затем снова включите основное питание.

### RadiCS не удается подключиться к монитору

- Убедитесь, что кабель USB подключен.
- При выполнении контроля качества с помощью RadiCS подключайте к порту . Если для параметра «USB Selection» задано значение «On», выберите «USB 1».

### Сбой автокалибровки / проверки оттенков серого

- См. [4.4 Таблица кодов ошибок \[▶ 25\]](#).
- Если отображается код ошибки, которого нет в таблице кодов, следует обратиться к своему дилеру или местному представителю EIZO.

#### Внимание

- Не прикасайтесь к встроенному переднему датчику.

### В истории автокалибровки / проверки оттенков серого некорректно отображается время

- Выполните обнаружение монитора с помощью RadiCS / RadiCS LE. За подробными сведениями обратитесь к руководству пользователя RadiCS / RadiCS LE.

## 4.4 Таблица кодов ошибок

Код ошибки	Описание
****50	<ul style="list-style-type: none"> <li>• Максимальная яркость монитора может быть ниже заданной.</li> <li>• Попробуйте понизить заданную яркость.</li> </ul>
****52	<ul style="list-style-type: none"> <li>• Минимальная яркость монитора может быть выше заданной.</li> <li>• Попробуйте увеличить заданную минимальную яркость.</li> </ul>
****05	<ul style="list-style-type: none"> <li>• Возможно, датчик сработал неверно.</li> <li>• Выключите основное питание, подождите несколько минут и включите его снова, затем выполните автокалибровку / проверку оттенков серого еще раз.</li> </ul>
****20	<ul style="list-style-type: none"> <li>• Возможно, датчик сработал неверно.</li> </ul>
****21	<ul style="list-style-type: none"> <li>• Проверьте, нет ли рядом с датчиком посторонних предметов.</li> <li>• Выполните автокалибровку / проверку оттенков серого еще раз.</li> </ul>

## 5 Справка

### 5.1 Процедура установки кронштейна

Кронштейн (или стойку) монитора другого производителя можно прикрепить, сняв секцию стойки.

Если прикрепляется кронштейн или стойка монитора, возможна установка в указанных ниже ориентациях с указанным диапазоном перемещения (углом наклона):

- Ориентация

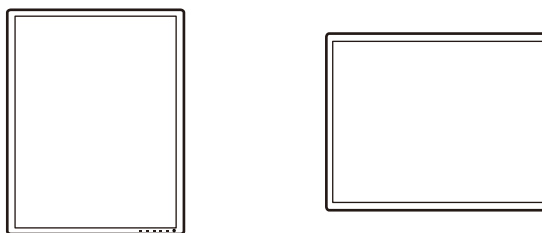

- Диапазон перемещения (угол наклона)

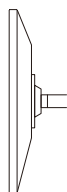

Стандарт



Вверх: 30°



Вниз: 30°

#### Внимание

- При установке кронштейна или стойки монитора следуйте инструкциям из соответствующего Руководства пользователя.
- При использовании кронштейна либо стойки монитора другого производителя заранее уточните следующие их параметры и выбирайте те изделия, которые соответствуют стандарту VESA.
  - Зазор между отверстиями под винты: 100 мм × 100 мм
  - Габариты кронштейна или стойки крепления VESA: 122,6 мм × 122,6 мм или меньше
  - Прочность, которая позволит удерживать вес монитора (без стойки) и присоединенных к нему компонентов, например кабелей.
- При использовании кронштейна или стойки от другого производителя используйте следующие винты для закрепления.
  - Винты, соединяющие стойку с монитором
- После установки стойки или кронштейна подключите кабели.
- Не перемещайте снятую стойку вверх или вниз. Это может привести к травмированию или повреждению устройства.
- Монитор, кронштейн и стойка тяжелые. Их падение может привести к травмированию или повреждению оборудования.
- Периодически проверяйте прочность затяжки винтов. При неплотной затяжке монитор может отсоединиться от кронштейна, что может привести к повреждению оборудования или травмам.

1. Во избежание повреждений поверхности ЖК-панели следует класть монитор ЖК-панелью вниз на мягкую ткань, расстеленную на устойчивой поверхности.
2. Подготовьте отвертку. С помощью отвертки открутите винты (четыре), соединяющие устройство со стойкой.
3. Для крепления монитора к кронштейну (или стойке) используйте те же винты, которые были демонтированы на этапе 2.

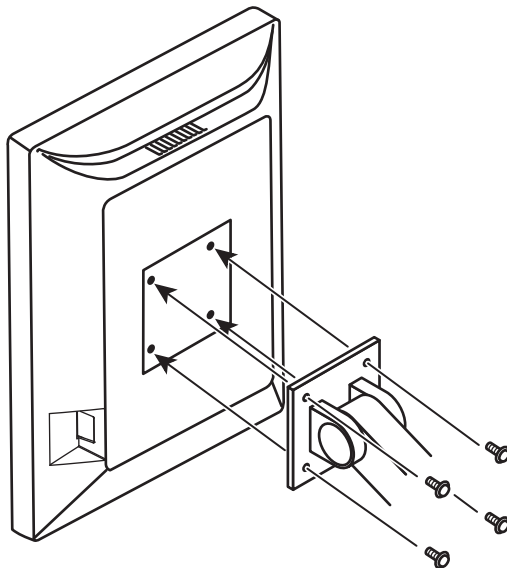

## 5.2 Использование функции USB-концентратора

Данный монитор оснащен USB-концентратором. При подключении к компьютеру, совместимому со стандартом USB, или к другому концентратору USB, этот монитор работает как USB-концентратор, позволяя подключать периферийные устройства USB.

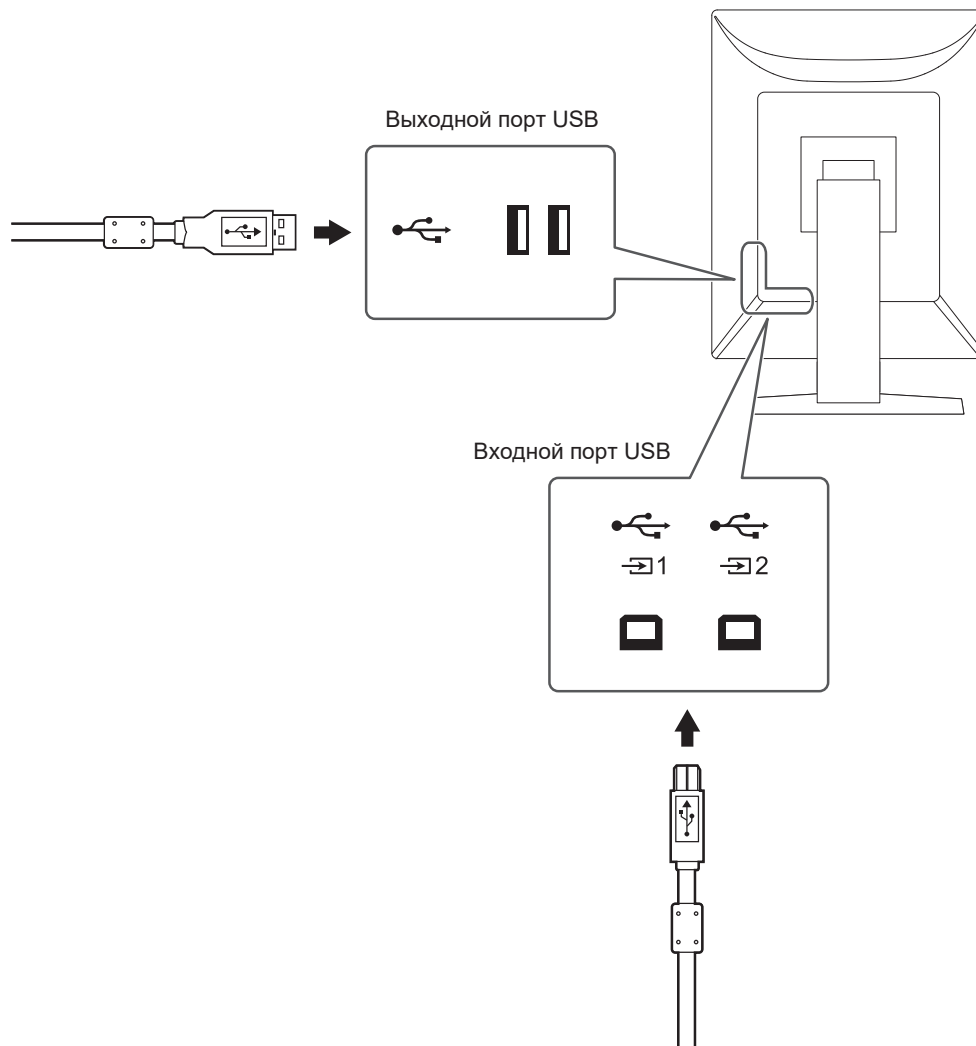

1. С помощью кабеля USB, входящего в комплект поставки, соедините выходной порт USB-совместимого компьютера (или другой USB-концентратор) и входной порт USB данного монитора.
2. Подключите периферийное устройство USB к выходному порту USB на мониторе.



### Внимание

- Если выключатель основного питания выключен, устройство, подключенное к выходному порту USB, не будет работать.
- Для выполнения контроля качества монитора подключайте компьютер с установленным ПО RadiCS / RadiCS LE к порту 1.
- Разъем USB-C предназначен только для зарядки и не может использоваться в качестве USB-концентратора.

**Примечание**

- В заводской комплектации  оснащен заглушкой. Для использования  удалите заглушку.
- По умолчанию используется порт . Если вы хотите подключить два компьютера и переключать их для работы с устройствами USB, см. [1.4 Переключение между компьютерами, используемыми с устройствами USB](#) [▶ 6].

## 5.3 Основные настройки по умолчанию

### 5.3.1 CAL Switch Mode

Заводской установкой режима отображения по умолчанию является «1-DICOM».

Mode	Brightness	Gamma
1-DICOM	600 кд/м <sup>2</sup>	DICOM GSDF
2-CAL1	500 кд/м <sup>2</sup>	DICOM GSDF
3-CAL2	1000 кд/м <sup>2</sup>	DICOM GSDF
4-Text	Около 100 кд/м <sup>2</sup>	2,2

### 5.3.2 Прочие

LEA — Meas. Frequency	Power Save
Settings — Warning	Off
Settings — QC History	On
Input	DisplayPort 1 <sup>*1</sup>
Auto Input Detection	Off
Power Save	High
Indicator	4
USB Selection	Off
Mode Skip	- (отображаются все)
Languages	English
Key Lock	Off <sup>*1</sup>
Image Rotation	Portrait <sup>*1</sup>
DP Power Save	Off <sup>*1</sup>
Grayscale Warning	On <sup>*1</sup>
Sharpness Recovery	On <sup>*1</sup>
Signal Format — DisplayPort 1 — Sub Pixel Drive (Hor.)	Off <sup>*1</sup>
Signal Format — DisplayPort 1 — Version	1.1 <sup>*1</sup>
Signal Format — DisplayPort 2 — Sub Pixel Drive (Hor.)	Off <sup>*1</sup>
Signal Format — DVI — Sub Pixel Drive (Hor.)	Off <sup>*1</sup>
Signal Format — DVI — Preferred Refresh Rate	Low <sup>*1</sup>
USB Selection (  )	USB1

\*1 Эти меню нельзя инициализировать, выполнив операцию «Monitor Reset» (см. [Monitor Reset](#) [▶ 17]).

## Приложение

### Товарный знак

Термины HDMI и HDMI High-Definition Multimedia Interface, а также фирменный стиль HDMI и логотипы HDMI являются товарными знаками или зарегистрированными товарными знаками компании HDMI Licensing Administrator, Inc.

DisplayPort и логотип DisplayPort Compliance — товарные знаки ассоциации Video Electronics Standards Association в Соединенных Штатах Америки и других странах.

Логотип SuperSpeed USB Trident — зарегистрированный товарный знак USB Implementers Forum, Inc.



Логотипы SuperSpeed USB Power Delivery Trident — товарные знаки USB Implementers Forum, Inc.



USB Type-C и USB-C являются зарегистрированными товарными знаками USB Implementers Forum, Inc.

DICOM — зарегистрированный товарный знак Национальной ассоциации производителей электрооборудования для публикаций ее стандартов, касающихся обмена цифровой медицинской информацией.

Kensington и MicroSaver — зарегистрированные товарные знаки корпорации ACCO Brands.

Thunderbolt является зарегистрированным товарным знаком корпорации Intel в США и/или других странах.

Microsoft и Windows являются зарегистрированными товарными знаками Microsoft Corporation в США и других странах.

Adobe является зарегистрированным товарным знаком компании Adobe Inc. в США и других странах.

Apple, macOS, Mac OS, OS X, macOS Sierra, Macintosh и ColorSync являются товарными знаками Apple Inc.

ENERGY STAR является зарегистрированным товарным знаком Агентства по охране окружающей среды США в США и других странах.

EIZO, логотип EIZO, ColorEdge, CuratOR, DuraVision, FlexScan, FORIS, RadiCS, RadiForce, RadiNET, Raptor и ScreenManager являются зарегистрированными товарными знаками корпорации EIZO в Японии и других странах.

RadiLight и ScreenCleaner являются товарными знаками EIZO Corporation.

Все остальные названия компаний, названия продуктов и логотипы являются товарными знаками или зарегистрированными товарными знаками соответствующих владельцев.

### Лицензия

Используемый для данного изделия растровый шрифт разработан компанией Ricoh Industrial Solutions Inc.

Сведения о лицензиях на программное обеспечение с открытым исходным кодом, используемое с этим изделием, доступны по адресу [www.eizoglobal.com/support/oss/](http://www.eizoglobal.com/support/oss/).

## ОГРАНИЧЕННАЯ ГАРАНТИЯ

EIZO Corporation (называемая в дальнейшем «EIZO») и авторизованные EIZO дистрибьюторы (называемые в дальнейшем «Дистрибьюторы») гарантируют, в соответствии с условиями и пунктами этой ограниченной гарантии (называемой в дальнейшем «Гарантия»), первичному покупателю (называемому в дальнейшем «Первоначальный покупатель»), который приобрел у EIZO или Дистрибьюторов продукт, указанный в этом документе (называемый в дальнейшем «Продукт»), что EIZO или Дистрибьюторы на свое усмотрение либо бесплатно отремонтируют, либо бесплатно заменят Продукт, если Первоначальный покупатель признает в пределах Гарантийного срока (определенного ниже), что (i) Продукт неисправен или он поврежден в процессе нормального использования Продукта в соответствии с описанием в инструкции по эксплуатации Продукта (называемой в дальнейшем «Руководство пользователя»), или что (ii) ЖК-панель и яркость Продукта не в состоянии поддерживать рекомендованную яркость, указанную в Руководстве пользователя при условии нормального использования Продукта в соответствии с описанием в Руководстве пользователя.

Гарантийный период ограничен сроком пять (5) лет от даты приобретения Продукта (называемый в дальнейшем «Гарантийный период»).

Однако яркость Продукта может быть гарантирована только, если Продукт использовался с рекомендованной яркостью, указанной в Руководстве Пользователя.

Гарантийный период для яркости также ограничен сроком пять (5) лет от даты приобретения Продукта (при яркости 1000 кд/м<sup>2</sup>) и время его использования не превышает 43 800 часов.

EIZO и Дистрибьюторы не несут никакой ответственности и не берут обязательств относительно Продукта по отношению к Первоначальному покупателю или по отношению к любым третьим сторонам, кроме обязательств, оговоренных в этой Гарантии.

Компания EIZO и Дистрибьюторы прекращают поставку и хранение любых запчастей продукта (за исключением образцов для разработки) по истечении семи (7) лет после прекращения выпуска продукта.

В случае ремонта устройства, EIZO и Дистрибьюторы будут использовать запчасти, которые соответствуют нашим стандартам контроля качества. Если устройство невозможно отремонтировать из-за его состояния или отсутствия нужной детали, то вместо ремонта компания EIZO и ее дистрибьюторы могут предлагать замену неисправного устройства на устройство с аналогичными характеристиками.

Гарантия действительна только в странах или регионах, где расположены Дистрибьюторы. Гарантия не ограничивает никакие законные права Первоначального покупателя.

Несмотря на другие условия этой Гарантии EIZO и Дистрибьюторы не несут никаких обязательств согласно этой Гарантии в любом из перечисленных ниже случаев:

1. Любые дефекты Продукта, вызванные повреждениями при перевозке, модификацией, изменением, неправильным обращением, неправильным использованием, авариями, неправильной установкой, стихийными бедствиями, прилипшей пылью, неправильным уходом и/или неправильным ремонтом третьей стороной, отличной от EIZO или Дистрибьюторов;
2. Любые несовместимости Продукта из-за технических усовершенствований и/или изменения технических норм;
3. Любое повреждение датчика, включая ухудшение результатов измерения датчиком;
4. Любые дефекты Продукта, вызванные внешними устройствами;
5. Любые дефекты Продукта, вызванные использованием в условиях окружающей среды, не предполагаемых EIZO;

6. Любой износ комплектующих Продукта (например, кабелей, Руководство пользователя, диска CD-ROM и т.д.);
7. Любой износ расходных частей и/или принадлежностей Продукта (например, батареек, пульта дистанционного управления, стилуса и т.д.);
8. Любой внешний износ или изменение цвета Продукта, включая поверхность ЖК-панели, сенсорной панели и защитной панели;
9. Любые дефекты Продукта, вызванные размещением в месте, где возможно воздействие сильной вибрации или ударов;
10. Любые дефекты Продукта, вызванные протеканием батарейки;
11. Любые ухудшения Продукта, вызванные использованием при яркости, повышенной по сравнению с рекомендованной яркостью, описанной в Руководстве пользователя;
12. Любое ухудшение качества изображения, вызванное устареванием изнашивающихся частей, таких как панель ЖКД и/или задняя подсветка и т. д. (например, изменение в равномерности яркости, изменения цветопередачи, цветовой однородности, дефекты пикселей, включая сгоревшие пиксели, и т. д.);
13. Любой износ или неисправности охлаждающего вентилятора, вызванные прилипшей пылью.

Чтобы получить техническое обслуживание в рамках Гарантии, Первоначальный покупатель должен доставить Продукт местному Дистрибьютору, оплатив перевозку, в его оригинальной упаковке или в другой соответствующей упаковке, обеспечивающей равноценную степень защиты, принимая во внимание риск повреждения и/или утерю при транспортировке. При запросе технического обслуживания в рамках Гарантии Первоначальный покупатель должен предоставить свидетельство покупки продукта и даты покупки.

Гарантийный период для любого замененного и/или отремонтированного продукта в рамках Гарантии истекает в конце завершения срока действия оригинального Гарантийного периода.

**EIZO ИЛИ ДИСТРИБЬЮТОРЫ НЕ НЕСУТ ОТВЕТСТВЕННОСТИ ЗА ЛЮБЫЕ ПОВРЕЖДЕНИЯ ИЛИ УТЕРЮ ДАННЫХ ИЛИ ДРУГОЙ ИНФОРМАЦИИ, ХРАНЯЩИХСЯ НА КАКИХ-ЛИБО НОСИТЕЛЯХ ИНФОРМАЦИИ ИЛИ НА ЛЮБЫХ ДРУГИХ ЧАСТЯХ ПРОДУКТА, КОТОРЫЙ ВОЗВРАЩЕН EIZO ИЛИ ДИСТРИБЬЮТОРАМ ДЛЯ РЕМОНТА.**

**EIZO И ДИСТРИБЬЮТОРЫ НЕ ПРЕДОСТАВЛЯЮТ ДОПОЛНИТЕЛЬНЫЕ ГАРАНТИИ В ЯВНОЙ ИЛИ НЕЯВНОЙ ФОРМЕ, В ТОМ ЧИСЛЕ ОТНОСИТЕЛЬНО УСТРОЙСТВА И ЕГО КАЧЕСТВА РАБОТЫ, ПРОИЗВОДИТЕЛЬНОСТИ, ТОВАРНЫХ ХАРАКТЕРИСТИК ИЛИ ПРИГОДНОСТИ ДЛЯ ОТДЕЛЬНЫХ ПРИМЕНЕНИЙ.**

**НИ ПРИ КАКИХ УСЛОВИЯХ EIZO ИЛИ ДИСТРИБЬЮТОРЫ НЕ НЕСУТ ОТВЕТСТВЕННОСТИ ЗА ЛЮБОЙ СЛУЧАЙНЫЙ, КОСВЕННЫЙ, СПЕЦИАЛЬНЫЙ, ПОБОЧНЫЙ ИЛИ ИНОЙ УЩЕРБ (ВКЛЮЧАЯ, БЕЗ ОГРАНИЧЕНИЙ, УЩЕРБ ИЗ-ЗА НЕПОЛУЧЕННОЙ ПРИБЫЛИ, ПРЕРЫВАНИЯ БИЗНЕСА, ПОТЕРИ КОММЕРЧЕСКОЙ ИНФОРМАЦИИ ИЛИ ЛЮБЫЕ ДРУГИЕ ФИНАНСОВЫЕ ПОТЕРИ), ВОЗНИКШИЙ ИЗ-ЗА ИСПОЛЬЗОВАНИЯ ИЛИ НЕВОЗМОЖНОСТИ ИСПОЛЬЗОВАТЬ ПРОДУКТ ИЛИ В ЛЮБОЙ ДРУГОЙ СВЯЗИ С ПРОДУКТОМ, ЛИБО ОСНОВАННЫЙ НА КОНТРАКТНЫХ ОТНОШЕНИЯХ, ГРАЖДАНСКИХ ПРАВОНАРУШЕНИЯХ, НЕБРЕЖНОСТИ, ПРИЧИНЕНИЯ УЩЕРБА ТРЕТЬЕЙ СТОРОНЕ ИЛИ ЧЕМ-ЛИБО ЕЩЕ, ДАЖЕ ЕСЛИ EIZO ИЛИ ДИСТРИБЬЮТОРЫ БЫЛИ УВЕДОМЛЕННЫ О ВОЗМОЖНОСТИ ТАКОГО УЩЕРБА.**

**ЭТО ИСКЛЮЧЕНИЕ ТАКЖЕ ВКЛЮЧАЕТ ЛЮБЫЕ ОБЯЗАТЕЛЬСТВА, КОТОРЫЕ МОГУТ ВОЗНИКНУТЬ В РЕЗУЛЬТАТЕ ТРЕБОВАНИЙ ТРЕТЬЕЙ СТОРОНЫ В ОТНОШЕНИИ ПЕРВОНАЧАЛЬНОГО ПОКУПАТЕЛЯ. СУЩЕСТВОМ ЭТОГО ПОЛОЖЕНИЯ ЯВЛЯЕТСЯ ОГРАНИЧЕНИЕ ПОТЕНЦИАЛЬНОЙ ОТВЕТСТВЕННОСТИ**

ЕІЗО И ДИСТРИБЬЮТОРОВ, ВОЗНИКАЮЩЕЙ ИЗ-ЗА ЭТОЙ ОГРАНИЧЕННОЙ  
ГАРАНТИИ И/ИЛИ ПРОДАЖ.

