

# Benutzerhandbuch

## ColorEdge® CS230 CX240

LCD-Farbmonitor

### Wichtig

Lesen Sie die VORSICHTSMASSNAHMEN, dieses Benutzerhandbuch und die Installationsanleitung (separater Band) aufmerksam durch, um sich mit der sicheren und effizienten Bedienung vertraut zu machen.

- 
- Grundlegende Informationen, angefangen mit dem Verbinden des Monitors mit einem Computer bis hin zur Inbetriebnahme, finden Sie in der Installationsanleitung.
  - Das aktuelle Benutzerhandbuch steht auf unserer Website zum Herunterladen zur Verfügung:  
<http://www.eizoglobal.com>
- 



## Stelle der Warnungshinweise

z.B. CS230

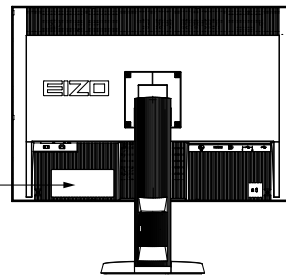

Die Produktspezifikationen variieren möglicherweise in den einzelnen Absatzgebieten. Überprüfen Sie, ob die Spezifikationen im Handbuch in der Sprache des Absatzgebietes geschrieben sind.

Kein Teil dieses Handbuchs darf ohne die vorherige schriftliche Zustimmung von EIZO Corporation in irgendeiner Form oder mit irgendwelchen Mitteln – elektronisch, mechanisch oder auf andere Weise – reproduziert, in einem Suchsystem gespeichert oder übertragen werden.

EIZO Corporation ist in keiner Weise verpflichtet, zur Verfügung gestelltes Material oder Informationen vertraulich zu behandeln, es sei denn, es wurden mit EIZO Corporation beim Empfang der Informationen entsprechende Abmachungen getroffen. Obwohl größte Sorgfalt aufgewendet wurde, um zu gewährleisten, dass die Informationen in diesem Handbuch dem neuesten Stand entsprechen, ist zu beachten, dass die Spezifikationen der Monitore von EIZO ohne vorherige Ankündigung geändert werden können.

# Hinweise für diesen Monitor

---

Neben allgemeinen Zwecken wie dem Erstellen von Dokumenten und Anzeigen von Multimedia-Inhalten eignet sich dieses Produkt auch für andere Anwendungen, wie zum Beispiel für die Erstellung von Bildern und Grafiken und die Verarbeitung von digitalen Fotos, bei denen eine präzise Farbwiedergabe eine große Bedeutung hat.

---

Dieses Produkt wurde speziell an die Einsatzbedingungen in der Region, in die es ursprünglich geliefert wurde, angepasst. Wird es außerhalb dieser Region eingesetzt, ist der Betrieb eventuell nicht wie angegeben möglich.

---

Die Garantie für dieses Produkt erstreckt sich ausschließlich auf die in diesem Handbuch beschriebenen Anwendungen.

---

Die in diesem Handbuch enthaltenen technischen Daten gelten nur, wenn folgendes Zubehör benutzt wird:

- Dem Produkt beiliegende Netzkabel
  - Von uns angegebene Signalkabel
- 

Verwenden Sie mit diesem Produkt nur Zubehör, das von uns hergestellt oder empfohlen wird.

---

Wenn Sie dieses Produkt auf einem Tisch mit lackierter Oberfläche aufstellen, kann der Lack aufgrund der Beschaffenheit des Gummis unter Umständen am Standfuß anhaften. Überprüfen Sie die Oberfläche des Tisches, bevor Sie das Produkt einsetzen.

---

Es dauert etwa 30 Minuten (CS230) / 7 Minuten (CS240: unter unseren Messbedingungen), bis sich das Betriebsverhalten der elektrischen Bauteile stabilisiert hat. Bitte warten Sie nach dem Einschalten 30 Minuten (CS230) / 7 Minuten (CX240) oder mehr mit dem Einstellen des Monitors.

---

Je heller Monitore eingestellt sind desto eher läßt die Helligkeit der Hintergrundbeleuchtung langfristig nach. Stellen Sie eine möglichst geringe Helligkeit ein um den Monitor für lange Zeit mit nahezu gleichbleibender Anzeige zu nutzen.

---

Wird dasselbe Bild über einen langen Zeitraum hinweg angezeigt und dann geändert, treten möglicherweise Nachbilder auf. Verwenden Sie den Bildschirmschoner oder die Abschaltfunktion, um zu vermeiden, dass dasselbe Bild über längere Zeit hinweg angezeigt wird.

---

Um den Monitor immer wie neu aussehen zu lassen und die Lebensdauer des Geräts zu verlängern, wird eine regelmäßige Reinigung empfohlen (Beachten Sie den Abschnitt „Reinigung“ (Seite 4)).

---

Das LCD-Display wurde mit hochpräziser Technologie hergestellt. Auf dem LCD-Display fehlen oder leuchten möglicherweise Pixel. Dabei handelt es sich jedoch nicht um eine Fehlfunktion. Anteil der effektiven Bildpunkte: mindestens 99,9994%.

---

Die Hintergrundbeleuchtung des LCD-Displays hat eine begrenzte Lebensdauer. Wenn der Bildschirm dunkel wird oder flackert, wenden Sie sich bitte an Ihren lokalen EIZO-Handelsvertreter.

---

Drücken Sie keinesfalls fest auf das Display oder den Bildschirmrahmen, da dies möglicherweise zu Fehlfunktionen wie z. B. störende Muster usw. des Displays führt. Durch wiederholtes Ausüben von Druck auf das Display verschlechtert sich die Bildschirmanzeige oder es entstehen Schäden am Display. (Wenn Abdrücke auf dem Display zurückbleiben, lassen Sie den Bildschirm des Monitors mit einem vollständig weißen oder schwarzen Musterbild laufen. Diese Erscheinung sollte anschließend nicht mehr auftreten.)

---

---

Berühren Sie das Display nicht mit scharfen Gegenständen, da es dadurch verkratzt und beschädigt werden könnte. Reinigen Sie das Display keinesfalls mit Taschentüchern, da es dadurch verkratzt werden könnte.

---

Wird der Monitor in einen Raum mit höherer Raumtemperatur gebracht oder steigt die Raumtemperatur schnell an, bildet sich möglicherweise Kondensationsflüssigkeit an den Innen- und Außenseiten des Monitors. Stellen Sie in diesem Fall den Monitor nicht an. Warten Sie stattdessen bis die Kondensationsflüssigkeit verdunstet ist. Andernfalls können Schäden am Monitor entstehen.

---

---

## Reinigung

---

### **Achtung**

- Chemikalien wie Alkohol und antiseptische Lösungen können bei Gehäuse oder Display zu Veränderungen im Glanz, Trübungen, Verblässen und einer Beeinträchtigung der Bildqualität führen.
- Verwenden Sie kein Verdünnungsmittel, Benzol, Wachs oder Poliermittel. Dadurch könnte das Gehäuse oder das Display beschädigt werden.

### **Hinweis**

- Der optionale „ScreenCleaner“ wird zur Reinigung des Gehäuses und der Displayoberfläche empfohlen.
- 

Bei Bedarf lassen sich Flecken auf dem Gehäuse und der Displayoberfläche entfernen, indem Sie einen Teil eines Tuchs mit Wasser befeuchten.

## So arbeiten Sie optimal mit dem Monitor

---

- Eine übermäßig dunkle/helle Anzeige ist schlecht für die Augen. Stellen Sie die Helligkeit der Bildschirmanzeige den Umgebungsbedingungen entsprechend ein.
- Die Augen ermüden durch langes Arbeiten am Monitor. Legen Sie jede Stunde 10 min. Pause ein.

# INHALT

<b>Hinweise für diesen Monitor</b> .....	<b>3</b>	<b>2-4. Bildschirmjustierung</b> .....	<b>25</b>
Reinigung .....	4	● Digitaler Signaleingang .....	25
So arbeiten Sie optimal mit dem Monitor .....	4	● Analoger Signaleingang .....	25
<b>INHALT</b> .....	<b>5</b>	<b>2-5. Erweiterung des</b>	
<b>Kapitel 1 Einführung</b> .....	<b>7</b>	<b>Ausgangssignalbereichs</b> .....	<b>29</b>
<b>1-1. Merkmale</b> .....	<b>7</b>	<b>2-6. Bildgrößenwahl</b> .....	<b>29</b>
<b>1-2. Steuerelemente und Funktionen</b> .....	<b>9</b>	● DVI, DisplayPort-Signaleingangs.....	29
<b>1-3. EIZO LCD Utility Disk</b> .....	<b>10</b>	● HDMI-Eingang (HD-Signal) .....	30
● CD-Inhalt und Softwareübersicht .....	10	● HDMI-Eingang (SD-Signal) .....	31
● Verwendung von ColorNavigator /		<b>2-7. Konfigurieren der Leistung von</b>	
ColorNavigator Elements .....	10	<b>Bewegt Bildern</b> .....	<b>31</b>
<b>1-4. Grundlegende Bedienung und</b>		<b>2-8. Farbraum festlegen</b> .....	<b>32</b>
<b>Funktionen</b> .....	<b>11</b>	<b>2-9. Einstellen von HDMI</b> .....	<b>32</b>
● Grundlegende Bedienung des		● Verminderung von Störungen .....	32
Justierungsmenüs .....	11	<b>Kapitel 3 Einstellung des Monitors</b> .....	<b>33</b>
● Anzeigen der Tastenführung .....	12	<b>3-1. Aktivieren/Deaktivieren der</b>	
● Funktionen.....	13	<b>Modusauswahl</b> .....	<b>33</b>
<b>Kapitel 2 Bildschirmjustierung</b> .....	<b>15</b>	<b>3-2. Wählen der Sprache</b> .....	<b>33</b>
<b>2-1. Kompatible Auflösungen</b> .....	<b>15</b>	<b>3-3. Einstellen der Ausrichtung</b> .....	<b>34</b>
● Analoger Eingang (DVI-I).....	15	<b>3-4. Änderung der Anzeigeposition des</b>	
● Digitaler Eingang (DVI / DisplayPort).....	15	<b>Justierungsmenüs</b> .....	<b>34</b>
● Digitaler Eingang (HDMI) .....	15	<b>3-5. Anzeigen und Ausblenden des EIZO-</b>	
<b>2-2. Einstellung der Auflösung</b> .....	<b>16</b>	<b>Logos</b> .....	<b>34</b>
● Windows 10 .....	16	<b>3-6. Sperren von Tasten</b> .....	<b>35</b>
● Windows 8.1 / Windows 7 .....	16	<b>3-7. Einstellen der Signalbandbreite</b> .....	<b>35</b>
● Windows Vista.....	16	<b>3-8. Automatisches Umschalten des USB-</b>	
● Windows XP .....	16	<b>Anschlusses</b> .....	<b>36</b>
● OS X Mountain Lion (10.8) und höher.....	17	<b>3-9. Ändern der Einstellung von DUE</b>	
● Mac OS X 10.7 .....	17	<b>(Digital Uniformity Equalizer)</b> .....	<b>37</b>
<b>2-3. Justierung der Farbe</b> .....	<b>18</b>	<b>3-10. Rücksetzen auf Standard</b> .....	<b>37</b>
● So wählen Sie den Anzeigemodus		● So setzen Sie die Farbeinstellungen zurück ...	37
(Farbmodus) .....	18	● So setzen Sie alle Einstellungen auf die	
● So führen Sie erweiterte Justierungen durch ...	19	Standardeinstellungen zurück.....	38
● Justierbare Einstellungen in den		<b>Kapitel 4 SelfCorrection</b> .....	<b>39</b>
einzelnen Modi .....	19	<b>4-1. Ausführen von SelfCorrection</b> .....	<b>39</b>
● Einstellen der Helligkeit.....	20	<b>Kapitel 5 Energiesparfunktionen</b> .....	<b>40</b>
● Justieren der Temperatur .....	20	<b>5-1. Einstellen von Energiesparen</b> .....	<b>40</b>
● Justieren von Gamma .....	21	<b>5-2. Automatische Helligkeitsjustierung</b>	
● Justieren des Farbtons.....	21	<b>Ein/Aus</b> .....	<b>41</b>
● Justieren der Sättigung .....	22	<b>5-3. Überprüfen der Energiesparstufe</b> .....	<b>41</b>
● So aktivieren/deaktivieren Sie		<b>5-4. Justieren der Helligkeit der Anzeige</b> .....	<b>41</b>
Kontrastverstärker .....	22	<b>5-5. Einstellung USB Power Save</b> .....	<b>42</b>
● Zum Verbessern des Umrisses des Bildes... 22		<b>5-6. Einstellung von DisplayPort Power Save...</b>	<b>42</b>
● Zum Einstellen von „Ausschneiden“ .....	23	<b>Kapitel 6 Fehlerbeseitigung</b> .....	<b>43</b>
● Justieren von Gain-Einstellung .....	24	<b>6-1. Kein Bild</b> .....	<b>43</b>
● Justieren von 6 Farben .....	24	<b>6-2. Bildverarbeitungsprobleme</b> .....	<b>44</b>

6-3.	Andere Probleme .....	45
6-4.	Eingebauter Korrektursensor und SelfCorrection-Probleme .....	46
<b>Kapitel 7</b>	<b>Referenz.....</b>	<b>47</b>
7-1.	Anbringen des optionalen Schwenkarms...47	
7-2.	Anschließen mehrerer externer Geräte.... 48	
●	So wechseln Sie zwischen Eingangssignalen.....	49
●	So stellen Sie die Auswahl des Eingangssignals ein „Signaleingang“ .....	49
7-3.	<b>Verwenden von USB (Universal Serial Bus).....</b>	<b>50</b>
●	Systemvoraussetzung.....	50
●	Ablauf .....	50
7-4.	<b>Anzeigen der Monitorinformationen .....</b>	<b>51</b>
●	Anzeigen der Signalinformationen „Signalinformation“ .....	51
●	Anzeige von Monitorinformationen „Monitorinformation“ .....	51
7-5.	<b>Technische Daten .....</b>	<b>52</b>
●	CS230 .....	52
●	CX240 .....	53
7-6.	<b>Voreingestellte Taktraten.....</b>	<b>56</b>
7-7.	<b>Glossar .....</b>	<b>57</b>
<b>Anhang.....</b>	<b>60</b>	
Marke .....	60	
Lizenz.....	60	
FCC Declaration of Conformity .....	61	
BEGRENZTE GARANTIE .....	62	
Informationen zum Thema Recycling .....	71	

# Kapitel 1 Einführung

## 1-1. Merkmale

- 23,0“-Breitbildformat LCD (CS230)
- 24,1“-Breitbildformat LCD (CX240)
- Großer Frabraum (Adobe RGB-Abdeckung: 97%, nur CX240)
- Unterstützt eine Auflösung von 1920 × 1080 (CS230) / 1920 × 1200 (CX240).
- IPS-Display mit 178° horizontalen und vertikalen Betrachtungswinkeln
- Rahmensynchronisationsmodus wird unterstützt (23,75-30,5 Hz, 47,5-61,0 Hz)
- 3 Signal-Eingänge (DVI-I × 1, HDMI × 1, DisplayPort × 1)
  - DisplayPort-Anschluss (anwendbar für 8 Bit und 10 Bit)\*<sup>1</sup>
  - HDMI-Anschluss (anwendbar für 8 Bit, 10 Bit und 12 Bit)\*<sup>1</sup>
- \*<sup>1</sup> Nicht für Audiosignale anwendbar
- Farbmodusfunktion  
Reproduziert Farbraum und Gamma konform mit dem folgenden Standard.
  - Adobe<sup>®</sup>RGB (nur CX240)Der Paper-Modus gibt einen bedruckten Papiereffekt auf dem Monitor wieder.  
Siehe „So wählen Sie den Anzeigemodus (Farbmodus)“ (Seite 18).
- Unterstützt Hoch- und Querformat (um 90° im Uhrzeigersinn drehen)
- Dieses Produkt ist mit einem eingebauten Korrektursensor ausgestattet und unterstützt SelfCorrection, bei welcher der Monitor eine Displaykorrektur unabhängig ausführt.  
Siehe „Kapitel 4 SelfCorrection“ (Seite 39).
- Mit der Color Management Software „ColorNavigator“ können Sie die Monitoreigenschaften kalibrieren und Farbprofile erstellen\*<sup>2</sup>
  - \*<sup>2</sup> Die Color Management Software „ColorNavigator“ befindet sich bei für den ColorNavigator lizenzierten Modellen auf der CD-ROM. Siehe „1-3. EIZO LCD Utility Disk“ (Seite 10).
- Unterstützt die Photo Color Matching Software „ColorNavigator Elements“\*<sup>3</sup>  
Diese Software erlaubt es Ihnen, die Farbe des Monitors leicht einzustellen, während sie mit einem gedruckten Bild verglichen wird.
  - \*<sup>3</sup> Gespeichert auf der CD-ROM für die nicht für ColorNavigator lizenzierten Modelle. Siehe „1-3. EIZO LCD Utility Disk“ (Seite 10).
- Die Software „ScreenManager Pro for LCD“ zur Bildschirmkonfiguration mithilfe der Maus und der Tastatur ist im Lieferumfang enthalten.  
Diese Software steht auf unserer Website für den Download zur Verfügung (<http://www.eizoglobal.com>).
- Simulationssoftware „UniColor Pro“ für eingeschränktes Farbsehvermögen wird unterstützt  
Diese Software steht auf unserer Website für den Download zur Verfügung (<http://www.eizoglobal.com>).
- Energiesparfunktion  
Eine Senkung des Stromverbrauchs verringert den Kohlendioxidausstoß. Dieses Produkt ist mit einer Energiesparfunktion ausgestattet.
  - 0 W Stromverbrauch bei ausgeschaltetem Haupt-Netzschalter  
Ausgestattet mit Hauptnetz-Schalter.  
Wenn der Monitor nicht verwendet wird, kann die Stromzufuhr mit dem Haupt-Netzschalter ausgeschaltet werden.
  - Auto EcoView-Funktion  
Der Umgebungslichtsensor auf der Vorderseite des Monitors erkennt die Umgebungshelligkeit, damit die Helligkeit der Bildparameter automatisch und bequem angepasst werden kann. Übermäßig hohe Helligkeit kann zu erhöhtem Stromverbrauch und unerwünschten Auswirkungen auf die Umwelt führen. Sie kann auch zu Ermüdung Ihrer Augen führen. Verwenden Sie die Funktion Auto EcoView, um die Helligkeit zu verringern.  
Siehe „5-2. Automatische Helligkeitsjustierung Ein/Aus“ (Seite 41).
- Zeigt HDCP (High-bandwidth Digital Protection) -geschützte Inhalte.

## **Achtung**

---

**Geben Sie bei der Verwendung des eingebauten Korrektursensors auf Folgendes acht.**



**Berühren Sie den eingebauten Korrektursensor nicht.**

Dies kann die Messgenauigkeit des eingebauten Korrektursensors reduzieren oder Verletzungen oder Sachschäden verursachen.

---

### **Achtung**

- Eine Umgebung mit hoher Temperatur oder hoher Luftfeuchtigkeit kann die Messgenauigkeit des eingebauten Korrektursensors beeinträchtigen. Wir empfehlen, den Monitor unter den folgenden Bedingungen zu verwenden und zu lagern.
    - Temperatur 30°C oder weniger
    - Luftfeuchtigkeit 70% oder weniger
- Bewahren Sie den Sensor nicht unter direktem Sonnenlicht auf und verwenden Sie ihn dort nicht.
- 

### **Hinweis**

- Dieser Monitor unterstützt sowohl Hoch- als auch Querformat. Sie können die Ausrichtung des Einstellungsmenü ändern, wenn die Monitorbildparameter in vertikaler Anzeigeposition verwendet wird. (siehe „3-3. [Einstellen der Ausrichtung](#)“ (Seite 34).)
  - Zur Verwendung des Monitors im Hochformat ist eine geeignete Grafikkarte erforderlich. Die Einstellungen Ihrer Grafikkarte müssen dem Format entsprechend geändert werden. Für weitere Informationen hierzu siehe das Benutzerhandbuch der Grafikkarte.
-



# 1-2. Steuerelemente und Funktionen

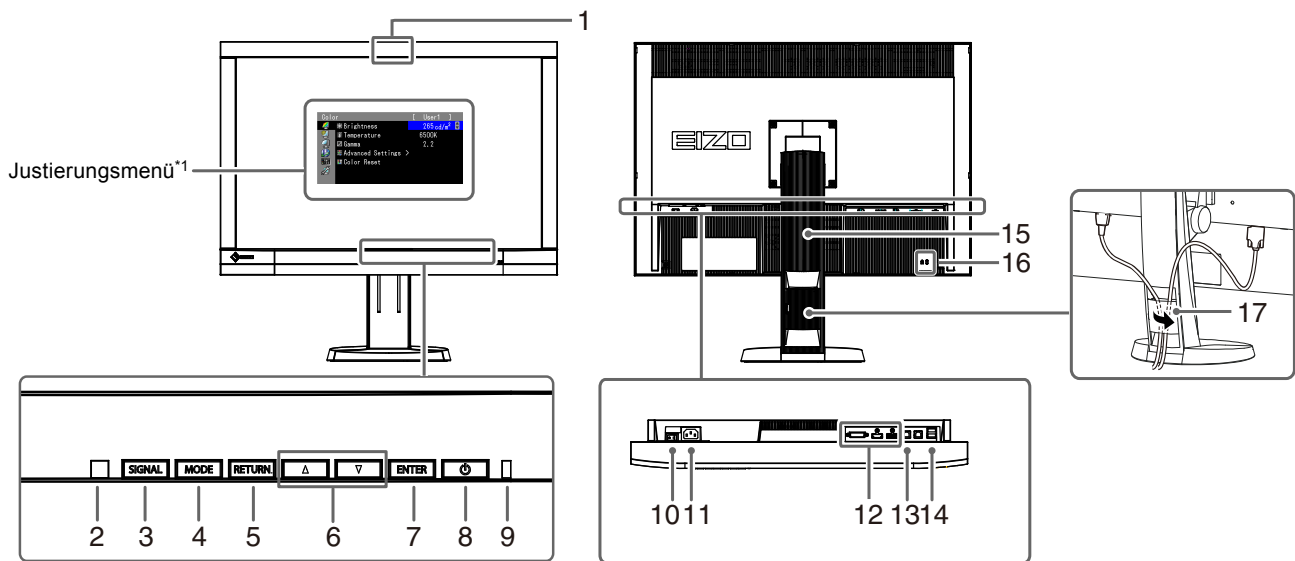

<b>1. Eingebauter Korrektursensor</b>	Führt die Displaykorrektur eines unabhängigen Monitors aus. SelfCorrection-Funktion (Seite 39)
<b>2. Umgebungslicht -Sensor</b>	Misst das Umgebungslicht.
<b>3. SIGNAL Taste</b>	Schaltet zwischen den Eingangssignalen für die Anzeige um (Seite 49).
<b>4. MODE Taste</b>	Ändert den Farbmodus (Seite 18).
<b>5. RETURN Taste</b>	Abbruch der Einstellung/Justierung und Beenden des Justiermenüs.
<b>6. ▲ ▼ Taste</b>	<ul style="list-style-type: none"> <li>Dienen der Menüsteuerung sowie der Justage oder Auswahl von Funktionen.</li> <li>Das Menü Helligkeit wird eingeleuchtet (Seite 20).</li> </ul>
<b>7. ENTER Taste</b>	Zeigt das Justiermenü an, legt ein Element im Menübildschirm fest und speichert geänderte Werte (Seite 11).
<b>8. ⏻ Taste</b>	Zum Ein- und Ausschalten.
<b>9. Netzkontroll-LED</b>	<p>Zeigt den Betriebsstatus des Monitors an.</p> <p>Blau: In Betrieb</p> <p>Blau blinkend (jeweils 2 Mal): In folgenden Fällen wird dadurch auf eine Display-Neukorrektur aufmerksam gemacht.</p> <ul style="list-style-type: none"> <li>Wenn der Timer unter ColorNavigator (CAL-Modus) eingestellt ist</li> <li>Wenn ein Zeitplan für SelfCorrection eingestellt ist</li> </ul> <p>Orange: Energiesparmodus</p> <p>AUS: Hauptnetz/Netzschalter aus</p>
<b>10. Hauptnetz-Schalter</b>	Schaltet das Hauptnetz ein oder aus.
<b>11. Netzanschluss</b>	Dient zum Verbinden des Netzkabels.
<b>12. Signaleingänge</b>	Links: DVI-I-Anschluss / Mitte: HDMI-Anschluss / Rechts: DisplayPort-Anschluss
<b>13. USB-Ausgang</b>	<p>Dient zum Verbinden des USB-Kabels zur Verwendung von Software, die eine USB-Verbindung benötigt, oder zur Verwendung der USB-Hub-Funktion (Seite 50).</p> <p><b>Achtung</b></p> <ul style="list-style-type: none"> <li>In der Standardeinstellung ist der USB-Ausgang 1 aktiviert. Schließen Sie das Kabel zuerst am USB-Ausgang 1 an.</li> </ul>
<b>14. USB-Eingang</b>	Verbindet ein USB-Peripheriegerät.
<b>15. Standfuß<sup>*2</sup></b>	Wird zum Justieren der Höhe und des Winkels des Monitorbildschirms verwendet.
<b>16. Öffnung für Diebstahlsicherung</b>	Kompatibel mit dem Kensington MicroSaver-Sicherheitssystem.
<b>17. Kabelabdeckung</b>	Verdeckt die Monitorkabel.

\*1 Zu Einzelheiten siehe „1-4. Grundlegende Bedienung und Funktionen“ (Seite 11).

\*2 Durch Abnehmen des Standfüßelements kann ein optionaler Schwenkarm (oder ein optionaler Standfuß) angebracht werden (siehe „7-1. Anbringen des optionalen Schwenkarms“ (Seite 47)).

## 1-3. EIZO LCD Utility Disk

Eine „EIZO LCD Utility Disk“ (CD-ROM) ist im Lieferumfang des Produkts enthalten. Die nachstehende Tabelle zeigt den CD-Inhalt und eine Übersicht der Softwareprogramme.

### ● CD-Inhalt und Softwareübersicht

Die CD beinhaltet Software-Anwendungsprogramme zur Justierung und ein Benutzerhandbuch. Nähere Informationen zur Inbetriebnahme der Software oder zum Zugriff auf Dateien siehe die Datei „Readme.txt“ oder die „read me“-Datei auf der Disk.

Inhalt	Übersicht	Windows	Macintosh
Datei „Readme.txt“ oder „read me“-Datei		√	√
ColorNavigator* <sup>1</sup>	Software für die Kalibrierung der Monitoreigenschaften und die Erstellung von ICC-Profilen (für Windows) bzw. Apple ColorSync-Profilen (für Macintosh). (Ein PC muss über das mitgelieferte USB-Kabel mit dem Monitor verbunden sein.)	√	√
ColorNavigator Elements* <sup>2</sup>	Software zum Justieren der Farbe und Helligkeit des Monitors, während ein auf dem Monitor angezeigtes Bild mit einem gedruckten Bild verglichen wird. (Ein PC muss über das mitgelieferte USBKabel mit dem Monitor verbunden sein.)	√	√
Musterdateien für die Bildjustierung	Zur manuellen Justierung des Bildes bei analogem Signaleingang.	√	-
Benutzerhandbuch zu diesem Monitor (PDF-Datei)		√	√

\*1 Nur für ColorNavigator lizenzierte Modelle

\*2 Nur nicht für ColorNavigator lizenzierte Modelle

### ● Verwendung von ColorNavigator / ColorNavigator Elements

#### **Achtung**

- Wenn „ColorNavigator Lizenz“ im Bildschirm Monitorinformation „Nicht Registriert“ ist, muss die ColorNavigator-Lizenz gekauft und für den Monitor registriert werden. Zum Kauf der Lizenz wenden Sie sich an Ihren lokalen EIZO-Handelsvertreter.
- ColorNavigator Elements kann ohne Lizenz verwendet werden.

Siehe das entsprechende Benutzerhandbuch auf der CD-ROM für Hinweise zur Installation und Verwendung der Software. Um diese Software verwenden zu können, müssen Sie den PC über das mitgelieferte USB-Kabel mit dem Monitor verbinden. Zu Einzelheiten über die USB-Kabelverbindung siehe „7-3. Verwenden von USB (Universal Serial Bus)“ (Seite 50).

# 1-4. Grundlegende Bedienung und Funktionen

## ● Grundlegende Bedienung des Justierungsmenüs

### 1. Anzeigen des Justierungsmenüs

1. Drücken Sie ENTER. Das Justierungsmenü wird eingeblendet.

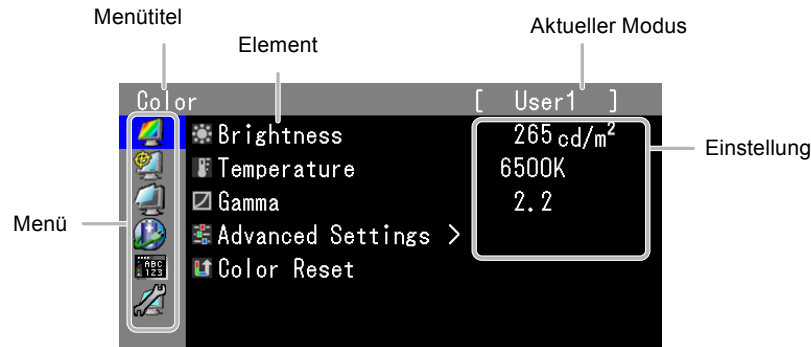

### 2. Justierung/Einstellung

1. Wählen Sie mit ▲, ▼ ein zu justierendes/einzustellendes Menü, und drücken Sie ENTER.

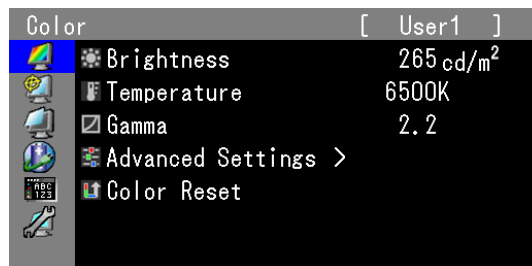

2. Wählen Sie mit ▲, ▼, ein zu justierendes/einzustellendes Element und drücken Sie ENTER.

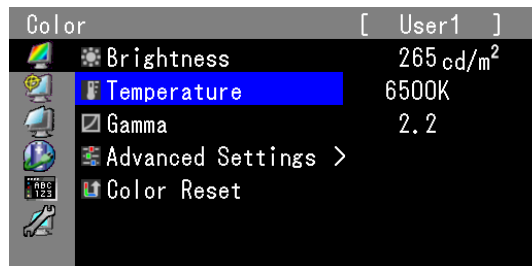

3. Sie können das ausgewählte Element mit ▲, ▼ justieren/einstellen, und drücken Sie ENTER.

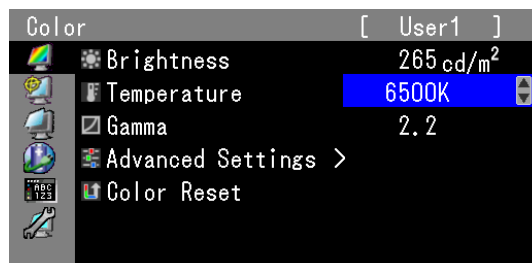

### 3. Beenden der Software

1. Drücken Sie RETURN einige Male. Das Justierungsmenü wird beendet.

## ● Anzeigen der Tastenführung

Drücken Sie die Tasten an der Vorderseite (außer Taste ) . Die Tastenführung wird über der Taste angezeigt.  
(Wird der Monitor im „Hochformat“ verwendet, wird die Tastenführung neben der Taste angezeigt.)

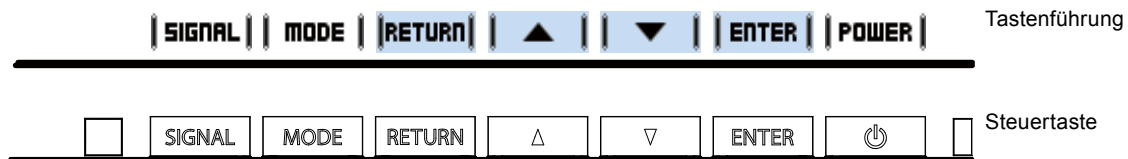







































---

### Hinweis

- Die Tastenführung erscheint weiterhin, während das Justiermenü oder Modusmenü angezeigt wird.
  - Die Tastenführung wird je nach ausgewähltem Menü oder Status unterschiedlich angezeigt.
  - Im CAL-Modus ist die Helligkeitseinstellung gesperrt, obwohl die Tastenführung oberhalb der Tasten ▲ und ▼ angezeigt wird.
-

## ● Funktionen

Die nachstehende Tabelle zeigt die Menüs zur Justierung und die Einstellmöglichkeiten der einzelnen Menüs an.

Hauptmenü	Element	Referenz	
Farbe <sup>*1</sup> 	 Helligkeit  Temperatur  Gamma  Erweiterte Einst.	„2-3. Justierung der Farbe“ (Seite 18)	
	 Farbton  Sättigung  Kontrastverstärker  Umrissverstärkung  Ausschneiden  Gain-Einstellung  6 Farben  Farbe Zurücksetzen		„3-10. Rücksetzen auf Standard“ (Seite 37)
SelfCorrection 	 Ausführen	„4-1. Ausführen von SelfCorrection“ (Seite 39)	
Bildparameter 	 Bildgröße	„2-6. Bildgrößenwahl“ (Seite 29)	
	 Overdrive	„2-7. Konfigurieren der Leistung von Bewegtbildern“ (Seite 31)	
	 Farbraum	„2-8. Farbraum festlegen“ (Seite 32)	
	 Bereichserweit.	„2-5. Erweiterung des Ausgangssignalsbereichs“ (Seite 29)	
	 HDMI-Einstellungen <sup>*2</sup>	 Rauschreduzierung	„2-9. Einstellen von HDMI“ (Seite 32)
	 Analogjustierung <sup>*3</sup>	 Autom. Abgleich	„2-4. Bildschirmjustierung“ (Seite 25)
		 Bereich	
		 Clock	
 Phase			
 Hor. Position			
	 Ver. Position		
Power Manager 	 Energie sparen	„5-1. Einstellen von Energiesparen“ (Seite 40)	
	 Auto EcoView	„5-2. Automatische Helligkeitsjustierung Ein/Aus“ (Seite 41)	
	 Indikator	„5-4. Justieren der Helligkeit der Anzeige“ (Seite 41)	
	 EcoView Index	„5-3. Überprüfen der Energiesparstufe“ (Seite 41)	
Menü Einstellung 	 Sprache	„3-2. Wählen der Sprache“ (Seite 33)	
	 Ausrichtung	„3-3. Einstellen der Ausrichtung“ (Seite 34)	
	 Menü-Position	„3-4. Änderung der Anzeigeposition des Justierungsmenüs“ (Seite 34)	

Werkzeuge 	 Signaleingang		„So wechseln Sie zwischen Eingangssignalen“ (Seite 49)
	<input checked="" type="checkbox"/> Modus-Einstellg.		„3-1. Aktivieren/Deaktivieren der Modusauswahl“ (Seite 33)
	 USB-Auswahl	DVI	„3-8. Automatisches Umschalten des USB-Anschlusses“ (Seite 36)
		DisplayPort	
		HDMI	
	 Signalinformation		„7-4. Anzeigen der Monitorinformationen“ (Seite 51)
 Monitorinformation			
 Alle Zurücksetzen		„3-10. Rücksetzen auf Standard“ (Seite 37)	

\*1 Die im Menü „Farbe“ verfügbaren Justierungen/Einstellungen variieren je nach ausgewähltem Modus. (Siehe „2-3. Justierung der Farbe“ (Seite 18).)

\*2 Diese Einstellung kann mit HDMI-Signaleingang justiert werden.

\*3 Diese Funktionen können mit Analog-Eingang justiert werden.

# Kapitel 2 Bildschirmjustierung

## 2-1. Kompatible Auflösungen

Der Monitor unterstützt die folgenden Auflösungen.

### ● Analoger Eingang (DVI-I)

Auflösung	Geeignete Signale	Vertikale Abtastfrequenz	Punktfrequenz (Max.)	CS230	CX240
640 × 480	VGA	60 Hz	149,0 MHz (CS230) 164,5 MHz (CX240)	√	√
720 × 400	VGA TEXT	70 Hz		√	√
800 × 600	VESA	60 Hz		√	√
1024 × 768	VESA	60 Hz		√	√
1280 × 960	VESA	60 Hz		√	√
1280 × 1024	VESA	60 Hz		√	√
1600 × 1200	VESA	60 Hz		-	√
1680 × 1050	VESA CVT, VESA CVT RB	60 Hz		√	√
1920 × 1080 <sup>*1</sup>	VESA CVT RB	60 Hz		√	√
1920 × 1080 <sup>*1</sup>	CEA-861	60 Hz		√	-
1920 × 1200 <sup>*2</sup>	VESA CVT RB	60 Hz		-	√

### ● Digitaler Eingang (DVI / DisplayPort)

Auflösung	Geeignete Signale	Vertikale Abtastfrequenz	Punktfrequenz (Max.)	CS230	CX240
640 × 480	VGA	60 Hz	149,0 MHz (CS230) 164,5 MHz (CX240)	√	√
720 × 400	VGA TEXT	70 Hz		√	√
800 × 600	VESA	60 Hz		√	√
1024 × 768	VESA	60 Hz		√	√
1280 × 960	VESA	60 Hz		√	√
1280 × 1024	VESA	60 Hz		√	√
1600 × 1200	VESA	60 Hz		-	√
1680 × 1050	VESA CVT, VESA CVT RB	60 Hz		√	√
1920 × 1080 <sup>*1</sup>	VESA CVT RB	60 Hz		√	√
1920 × 1200 <sup>*2</sup>	VESA CVT RB	60 Hz		-	√

### ● Digitaler Eingang (HDMI)

- Videosignal
  - VGA / 480i, 480p, 1080i, 720p, 1080p: 60 Hz
  - 576i, 576p, 1080i, 720p, 1080p: 50 Hz
  - 1080p: 24 Hz, 25 Hz, 30 Hz

Die Grafikkarte muss die Anforderungen der Standards VESA und CEA-861 erfüllen.

Siehe „3-7. Einstellen der Signalbandbreite“ (Seite 35).

\*1 Empfohlene Auflösung (CS230)

\*2 Empfohlene Auflösung (CX240)

## 2-2. Einstellung der Auflösung

Führen Sie die folgenden Schritte aus, wenn die Auflösung nach dem Anschließen des Monitors an den PC mangelhaft ist oder wenn Sie die Auflösung ändern möchten.

### ● Windows 10

1. Klicken Sie mit der rechten Maustaste irgendwo auf den leeren Desktop.
2. Klicken Sie im angezeigten Menü auf „Anzeigeeinstellungen“.
3. Klicken Sie im Dialogfeld „Anzeige anpassen“ auf „Erweiterte Anzeigeeinstellungen“.
4. Wählen Sie einen Monitor, und wählen Sie dann im Pull-down-Menü „Auflösung“ eine Auflösung.
5. Klicken Sie auf die Taste „Übernehmen“.
6. Wenn ein Bestätigungsdialogfeld eingeblendet wird, klicken Sie auf „Änderungen beibehalten“.

### ● Windows 8.1 / Windows 7

1. Für Windows 8.1, klicken Sie auf die „Desktop“-Kachel auf der Startseite, um den Desktop aufzurufen.
2. Klicken Sie mit der rechten Maustaste irgendwo auf den leeren Desktop.
3. Klicken Sie im angezeigten Menü auf „Bildschirmauflösung“.
4. Wählen Sie im Dialogfeld „Bildschirmauflösung“ den Monitor aus.
5. Klicken Sie auf „Auflösung“, um die gewünschte Auflösung auszuwählen.
6. Klicken Sie auf die Taste „OK“.
7. Wenn ein Bestätigungsdialogfeld eingeblendet wird, klicken Sie auf „Änderungen beibehalten“.

### ● Windows Vista

1. Klicken Sie mit der rechten Maustaste irgendwo auf den leeren Desktop.
2. Klicken Sie im angezeigten Menü auf „Anpassen“.
3. Klicken Sie im Dialogfenster „Anpassung“ auf „Anzeigeeinstellungen“.
4. Wählen Sie im Dialogfeld „Anzeigeeinstellungen“ die Registerkarte „Monitor“ und dann die gewünschte Auflösung im Feld „Auflösung“ aus.
5. Klicken Sie auf die Taste „OK“.
6. Wenn ein Bestätigungsdialogfeld eingeblendet wird, klicken Sie auf „Ja“.

### ● Windows XP

1. Klicken Sie mit der rechten Maustaste irgendwo auf den leeren Desktop.
2. Wählen Sie im angezeigten Menü die Option „Eigenschaften“.
3. Wenn das Dialogfeld „Anzeigeeigenschaften“ eingeblendet wird, klicken Sie auf die Registerkarte „Einstellungen“, und wählen Sie dort unter „Anzeige“ die gewünschte „Bildschirmauflösung“.
4. Klicken Sie auf die Taste „OK“, um das Dialogfeld zu schließen.



## ● OS X Mountain Lion (10.8) und höher

1. Wählen Sie im Apple-Menü die Option „Systemeinstellungen“.
2. Wenn das Dialogfeld „Systemeinstellungen“ angezeigt wird, klicken Sie auf „Monitore“. (Bei Mac OS X Mountain Lion (10.8) klicken Sie unter „Hardware“ auf „Monitore“.)
3. Wählen Sie im angezeigten Dialogfeld die Registerkarte „Monitor“ und klicken Sie dann unter „Auflösungen“ auf „Ändern“.
4. Die Liste der wählbaren Auflösungen wird angezeigt. Wählen Sie die gewünschte Auflösung.  
Wenn die gewünschte Auflösung in der Liste nicht angezeigt wird, halten Sie die Optionstaste gedrückt und wählen Sie „Ändern“.
5. Ihre Wahl wird sofort wiedergegeben.
6. Wenn Sie mit der ausgewählten Auflösung zufrieden sind, schließen Sie das Fenster.

## ● Mac OS X 10.7

1. Wählen Sie im Apple-Menü die Option „Systemeinstellungen“.
2. Wenn das Dialogfeld „Systemeinstellungen“ angezeigt wird, klicken Sie unter „Hardware“ auf „Monitore“.
3. Wählen Sie im angezeigten Dialogfeld die Registerkarte „Monitor“ und anschließend im Feld „Auflösungen“ die gewünschte Auflösung.
4. Ihre Wahl wird sofort wiedergegeben. Wenn Sie mit der ausgewählten Auflösung zufrieden sind, schließen Sie das Fenster.

## 2-3. Justierung der Farbe

### ● So wählen Sie den Anzeigemodus (Farbmodus)

Diese Funktion ermöglicht die einfache Auswahl eines gewünschten Modus entsprechend der Monitoranwendung.

#### Anzeigemodi

Modus		Zweck
CS230	CX240	
1-User1	1-User1	Verfügbar für die Anzeige von Bildern mit Farbeinstellung nach Wunsch.
2-User2	2-User2	
3-User3	3-User3	
4-Paper	4-Paper	Produziert einen bedruckten Papiereffekt durch die Verringerung des Kontrasts und der Farbtemperatur.
-	5-Adobe® RGB	Geeignet für den Farbabgleich mit Peripheriegeräten, die Adobe®RGB unterstützen.
5-sRGB	6-sRGB	Geeignet für den Farbabgleich mit Peripheriegeräten, die sRGB unterstützen.
6-CAL	7-CAL	Zeigt die mit der Color Management Software „ColorNavigator“ und der Photo Color Matching Software „ColorNavigator Elements“ justierten Bildparameter an.

#### Hinweis

- Im CAL-Modus können ColorNavigator und ColorNavigator Elements zur Justierung verwendet werden.
- Der verfügbare CAL-Modus ist je nach Eingangssignal unterschiedlich.

#### Achtung

- Vermeiden Sie die Bedienung einer Funktion am Monitor, während Sie ColorNavigator und/oder ColorNavigator Elements verwenden. Bezüglich ColorNavigator und ColorNavigator Elements siehe „[Verwendung von ColorNavigator / ColorNavigator Elements](#)“ (Seite 10).

Beispiel: Bei DVI-Eingabe (CX240)

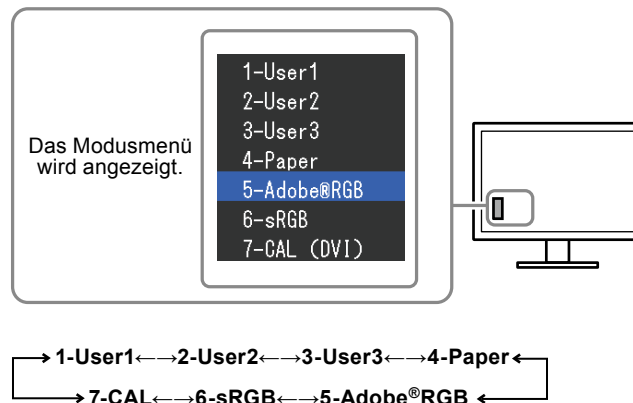

#### Ablauf

1. Drücken Sie MODE.  
Das Modusmenü erscheint in der linken unteren Ecke des Bildschirms.
2. Der Modus wird bei jedem Drücken von MODE in der Liste hervorgehoben.  
Sie können den Modus während der Anzeige des Modusmenüs mit ▲ oder ▼ umschalten.

#### Hinweis

- Das Justierungs- und das Modusmenü können nicht gleichzeitig angezeigt werden.
- Sie können die Auswahl eines bestimmten Modus deaktivieren. Für weitere Informationen siehe „[3-1. Aktivieren/Deaktivieren der Modusauswahl](#)“ (Seite 33).
- Mit „ScreenManager Pro for LCD“ können Sie den Farbe-Modus automatisch, entsprechend der verwendeten Anwendung, auswählen (siehe „Chapter 3 Auto FineContrast“ in der Bedienungsanleitung von „ScreenManager Pro for LCD“).

## ● So führen Sie erweiterte Justierungen durch

Unter „Farbe“ können Sie im Justierungsmenü die Farbeinstellungen unabhängig für jeden Modus konfigurieren und speichern.

### Achtung

- Es dauert etwa 30 Minuten (CS230) / 7 Minuten (CS240: unter unseren Messbedingungen), bis sich das Betriebsverhalten der elektrischen Bauteile stabilisiert hat. Bitte warten Sie nach dem Einschalten 30 Minuten (CS230) / 7 Minuten (CX240) oder mehr mit dem Einstellen des Monitors.
- Führen Sie die Bereichsjustierung als erstes durch, wenn Sie die Farbe für die analogen Signale justieren (siehe „[So stellen Sie die Farbabstufung automatisch ein](#)“ (Seite 28)).
- Das gleiche Bild kann u.U. in verschiedenen Farben auf mehreren Monitoren aufgrund ihrer monitorspezifischen Eigenschaften gesehen werden. Machen Sie die Feinfarbeinstellung visuell, wenn Sie die Farben mit mehreren Monitoren abgleichen.

### Hinweis

- Die in „%“ oder „K“ angezeigten Werte sind nur als Referenz verfügbar.
- Mithilfe des „ScreenManager Pro for LCD“ können Sie die Farbeinstellung anhand der Maus und der Tastatur Ihres PCs durchführen. Die justierten Einstellungen können als Farbdaten für ein späteres Einlesen gespeichert werden. (Siehe „Chapter 4 Color Adjustment“ im Benutzerhandbuch für „ScreenManager Pro for LCD“.)
- Die nachstehende Tabelle zeigt die Menüs zur Justierung und die Einstellmöglichkeiten der einzelnen Menüs an. Einzelheiten entnehmen Sie dem Benutzerhandbuch des ColorNavigator.

## ● Justierbare Einstellungen in den einzelnen Modi

Die justierbaren Einstellungen hängen vom Modus ab. (Im Modus nicht verfügbare Einstellungen können nicht ausgewählt werden.) Die für den jeweiligen Modus vorgenommenen Justierungen oder Einstellungen werden für alle Eingangssignale übernommen.

√: Justierbar -: Nicht justierbar

Funktion	Color Mode							
	CS230	1-User1	2-User2	3-User3	4-Paper	-	5-sRGB	6-CAL
	CX240	1-User1	2-User2	3-User3	4-Paper	5-Adobe® RGB	6-sRGB	7-CAL
Helligkeit		√	√	√	√	√	√	-
Temperatur		√	√	√	√	√	√	-
Gamma		√	√	√	-	√	√	-
Farbon		√	√	√	-	-	-	-
Sättigung		√	√	√	-	-	-	-
Kontrastverstärker		√	√	√	-	-	-	-
Umrissverstärkung		√	√	√	√	√	√	-
Ausschneiden		-	-	-	-	√	√	-
Gain-Einstellung		√	√	√	-	-	-	-
6 Farben		√	√	√	-	-	-	-

## ● Einstellen der Helligkeit

Die Bildschirmhelligkeit wird durch Verändern der Hintergrundbeleuchtung (Lichtquelle des LCD-Displays) justiert.

### **Einstellungsbereich**

50 cd/m<sup>2</sup> bis 300 cd/m<sup>2</sup>

### **Ablauf**

1. Drücken Sie ▲ oder ▼.  
Das Menü Helligkeit wird eingeblendet.
2. Verwenden Sie zur Justierung ▲ oder ▼.
3. Drücken Sie ENTER, um den Vorgang zu beenden.

---

#### **Achtung**

- Wenn der eingegebene Wert nicht eingestellt werden kann, erscheint der Wert in Magenta. In solch einem Fall ändern Sie den Wert.

---

#### **Hinweis**

- Alternativ können Sie im Justierungs Menü unter „Farbe“ die Option „Helligkeit“ für die Justierung verwenden.
  - Die in „cd/m<sup>2</sup>“ angezeigten Werte sind nur als Referenz verfügbar.
- 

## ● Justieren der Temperatur

Die Farbtemperatur kann justiert werden.

Die Farbtemperatur wird normalerweise verwendet, um den Farbton von „Weiß“ und/oder „Schwarz“ durch einen numerischen Wert auszudrücken. Dieser Wert wird in Grad „K“ (Kelvin) angegeben.

Bei niedrigen Farbtemperaturen bekommt der Bildschirm einen Rotstich, während sich bei hohen Farbtemperaturen, ähnlich wie bei einer Flamme, ein Blaustich bemerkbar lässt. Die voreingestellten Gain-Werte werden für jeden Farbtemperatur-Einstellwert einzeln eingestellt.

### **Einstellungsbereich**

Nativ, 4000 K - 10000 K (in Schritten von je 100 K), Standard

### **Ablauf**

1. Wählen Sie im Justierungs Menü die Option „Farbe“, und drücken Sie ENTER.
2. Wählen Sie unter „Farbe“ die Option „Temperatur“, und drücken Sie ENTER.
3. Verwenden Sie zur Justierung ▲ oder ▼.
4. Drücken Sie ENTER, um den Vorgang zu beenden.

---

#### **Hinweis**

- Mit „Gain-Einstellung“ können Sie weitere erweiterte Justierungen durchführen (siehe „[Justieren von Gain-Einstellung](#)“ (Seite 24)).
  - Wenn Sie die Option „Nativ“ einstellen, wird das Bild in der voreingestellten Farbe auf dem Monitor angezeigt (Gain-Einstellung: 100% für jedes RGB).
  - Wenn die Gain-Einstellung geändert wird, wird die Farbtemperatur in „Benutzer“ geändert.
  - Die Standardeinstellung für jeden Adobe®RGB(nur CX240)/sRGB-Modus ist „Standard“ und entspricht der mit den einzelnen Standards konformen Temperatur.
-

## ● Justieren von Gamma

Der Gamma-Wert kann justiert werden. Die Helligkeit des Monitors variiert je nach Eingangssignal. Die Abweichungsrate verhält sich jedoch nicht proportional zum Eingangssignal. Die Bewahrung des Ausgleichs zwischen Eingangssignal und der Helligkeit des Monitors wird als „Gamma-Korrektur“ bezeichnet.

### **Einstellungsbereich**

1.6-2.7, Standard

### **Ablauf**

1. Wählen Sie im Justierungs Menü die Option „Farbe“, und drücken Sie ENTER.
2. Wählen Sie unter „Farbe“ die Option „Gamma“, und drücken Sie ENTER.
3. Verwenden Sie zur Justierung ▲ oder ▼.
4. Drücken Sie ENTER, um den Vorgang zu beenden.

---

#### **Hinweis**

- Die Standardeinstellung für jeden Adobe®RGB(nur CX240)/sRGB-Modus ist „Standard“ und entspricht dem mit den einzelnen Standards konformen Gamma.
  - Mittels ColorNavigator kann die Gammakurve auf L\* justiert werden. Einzelheiten entnehmen Sie dem Benutzerhandbuch des ColorNavigator.
- 

## ● Justieren des Farbtons

Mit dieser Funktion können Sie den Farbton justieren.

### **Einstellungsbereich**

-100 bis 100

### **Ablauf**

1. Wählen Sie im Justierungs Menü die Option „Farbe“, und drücken Sie ENTER.
2. Wählen Sie unter „Farbe“ die Option „Erweiterte Einst.“, und drücken Sie ENTER.
3. Wählen Sie die Option „Farbton“, und drücken Sie ENTER.
4. Verwenden Sie zur Justierung ▲ oder ▼.
5. Drücken Sie ENTER, um den Vorgang zu beenden.

---

#### **Achtung**

- Mit dieser Funktion sind u.U. einige Farbabstufungen für die Anzeige nicht verfügbar.
-

## ● Justieren der Sättigung

Mit dieser Funktion können Sie die Farbsättigung justieren.

### **Einstellungsbereich**

-100 bis 100

### **Ablauf**

1. Wählen Sie im Justierungs Menü die Option „Farbe“, und drücken Sie ENTER.
2. Wählen Sie unter „Farbe“ die Option „Erweiterte Einst.“, und drücken Sie ENTER.
3. Wählen Sie die Option „Sättigung“, und drücken Sie ENTER.
4. Verwenden Sie zur Justierung ▲ oder ▼.
5. Drücken Sie ENTER, um den Vorgang zu beenden.

---

### **Achtung**

- Mit dieser Funktion sind u.U. einige Farbabstufungen für die Anzeige nicht verfügbar.

---

### **Hinweis**

- Der Mindestwert (-100) ändert den Bildschirm in monochrom.
- 

## ● So aktivieren/deaktivieren Sie Kontrastverstärker

Mit diesem Leistungsmerkmal werden die Helligkeit und die Stufen der Gain-Einstellung der Hintergrundbeleuchtung verwaltet, damit diese mit dem angezeigten Bild übereinstimmen. Außerdem wird dadurch der Kontrast der Bilder verbessert, weil die Gammawerte korrigiert werden.

### **Ablauf**

1. Wählen Sie im Justierungs Menü die Option „Farbe“, und drücken Sie ENTER.
2. Wählen Sie unter „Farbe“ die Option „Erweiterte Einst.“, und drücken Sie ENTER.
3. Wählen Sie „Kontrastverstärker“ aus, und drücken Sie ENTER.
4. Wählen Sie mit ▲ oder ▼ die Option „Ein“ oder „Aus“.
5. Drücken Sie ENTER, um den Vorgang zu beenden.

## ● Zum Verbessern des Umrisses des Bildes

Mithilfe der Funktion Umriss werden die Konturen der Bilder hervorgehoben, indem der Farbunterschied zwischen den Pixeln des Bildes betont wird. Dadurch werden die Beschaffenheit des Materials und die Darstellung der Bilder verbessert. Im Gegensatz dazu dient diese Funktion auch zur gleichmäßigen Wiedergabe von Bildern durch Abgleichen der Konturen.

### **Ablauf**

1. Wählen Sie im Justierungs Menü die Option „Farbe“, und drücken Sie ENTER.
2. Wählen Sie unter „Farbe“ die Option „Erweiterte Einst.“, und drücken Sie ENTER.
3. Wählen Sie unter „Umrissverstärkung“, und drücken Sie ENTER.
4. Wählen Sie den Anzeigestatus je nach Wunsch im Bereich von -3 bis 3 (weich bis scharf) mit ▲ oder ▼ aus.
5. Drücken Sie ENTER, um den Vorgang zu beenden.

## ● Zum Einstellen von „Ausschneiden“

Diese Funktion erlaubt es Ihnen, den Monitor mit den auf den Standardwerten des definierten Farbraums (wie sRGB) basierenden Farben anzuzeigen. Das Verfahren zur Anzeige des definierten Farbraums außerhalb des normalen Farbraums des Monitors kann eingestellt werden.

### Ablauf

1. Wählen Sie im Justiermenü die Option „Farbe“, und drücken Sie ENTER.
2. Wählen Sie unter „Farbe“ die Option „Erweiterte Einst.“, und drücken Sie ENTER.
3. Wählen Sie die Option „Ausschneiden“, und drücken Sie ENTER.
4. Wählen Sie mit ▲ oder ▼ die Option „Ein“ oder „Aus“.

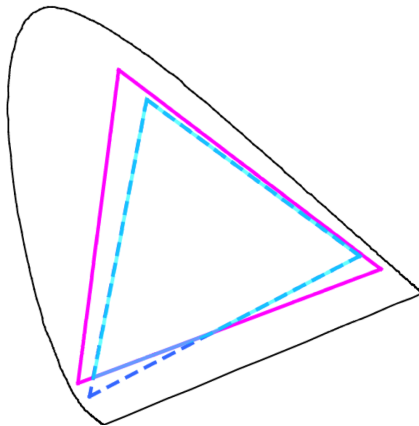

Ein:

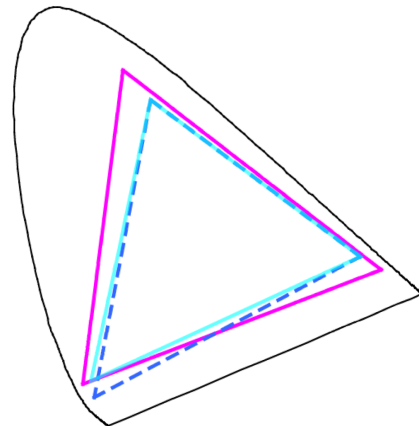

Zeigt Farben basierend auf den Standardwerten an. Farben außerhalb des Farbraums des Monitors werden abgeschnitten.



Aus:

Zeigt Farben mit Vorrang auf der Farbabstufung und nicht auf der Farbgenauigkeit an.

Die Primärfarben außerhalb des Farbraums des Monitors (Blau im Diagramm) werden auf die ähnlichsten Farben justiert, die von dem Monitor dargestellt werden können.

	Farbraum des Monitors
	Farbraum definiert nach Standard
	Farbraum angezeigt auf Bildschirm

### Achtung

- Dies ist eine Konzeptzeichnung und stellt nicht den tatsächlichen Farbraum des Monitors dar.

5. Drücken Sie ENTER, um den Vorgang zu beenden.

### Achtung

- Diese Funktion kann nur in dem Farbmodus eingestellt werden, der vom Farbraum-Standard festgelegt ist.

## ● Justieren von Gain-Einstellung

Die Helligkeit des Rot-/Grün-/Blau-Anteils in der Farbe wird als Gain-Einstellung bezeichnet. Sie können den Farbton von „Weiß“ durch die Justierung des Gain-Werts ändern.

### **Einstellungsbereich**

0% bis 100 %

### **Ablauf**

1. Wählen Sie im Justierungsmenü die Option „Farbe“, und drücken Sie ENTER.
2. Wählen Sie unter „Farbe“ die Option „Erweiterte Einst.“, und drücken Sie ENTER.
3. Wählen Sie die Option „Gain-Einstellung“, und drücken Sie ENTER.
4. Wählen Sie die zu justierende Farbe unter „Rot“, „Grün“ und „Blau“ aus, und drücken Sie ENTER.
5. Verwenden Sie zur Justierung ▲ oder ▼.
6. Drücken Sie ENTER, um den Vorgang zu beenden.

---

### **Achtung**

- Mit dieser Funktion sind u.U. einige Farbabstufungen für die Anzeige nicht verfügbar.

### **Hinweis**

- Die Einstellung „Temperatur“ macht diese Einstellung ungültig.
  - Der Gain-Wert ändert sich mit der Farbtemperatur.
  - Wenn die Gain-Einstellung geändert wird, wird die Farbtemperatur in „Benutzer“ geändert.
- 

## ● Justieren von 6 Farben

Der Farbton und die Sättigung können für alle sechs Farben eingestellt werden: Magenta, Rot, Yellow, Grün, Cyan und Blau.

### **Justierungsbereich**

-100 bis 100

### **Ablauf**

1. Wählen Sie im Justierungsmenü die Option „Farbe“, und drücken Sie ENTER.
2. Wählen Sie unter „Farbe“ die Option „Erweiterte Einst.“, und drücken Sie ENTER.
3. Wählen Sie „6 Farben“ aus, und drücken Sie ENTER.
4. Wählen Sie die zu justierende Farbe unter „Magenta“, „Rot“, „Gelb“, „Grün“, „Cyan“ und „Blau“ aus, und drücken Sie ENTER.
5. Wählen Sie „Farbton“ oder „Sättigung“ aus, und drücken Sie ENTER.
6. Verwenden Sie zur Justierung ▲ oder ▼.
7. Drücken Sie ENTER, um den Vorgang zu beenden.



## 2-4. Bildschirmjustierung

### ● Digitaler Signaleingang

Wenn digitale Signale eingespeist werden, werden die Bilder durch die voreingestellten Daten des Monitors korrekt angezeigt. Wenn Sie aber erweiterte Justierungen ausführen wollen, siehe „2-3. Justierung der Farbe“ (Seite 18) und die nachfolgenden Seiten.

### ● Analoger Signaleingang

#### **Achtung**

- Es dauert etwa 30 Minuten (CS230) / 7 Minuten (CS240: unter unseren Messbedingungen), bis sich das Betriebsverhalten der elektrischen Bauteile stabilisiert hat. Bitte warten Sie nach dem Einschalten 30 Minuten (CS230) / 7 Minuten (CX240) oder mehr mit dem Einstellen des Monitors.
- Die Funktion „Automatischer Abgleich (automatische Bildjustierung) funktioniert nicht bei Bildern mit einer Auflösung von weniger als 800 × 600 (SVGA).
- Die Funktion „Automatischer Abgleich“ und die Auto-Justierungsfunktion funktionieren korrekt, wenn ein Bild auf dem gesamten Windows-oder Macintosh-Anzeigebereich erscheint. In folgenden Fällen liegt eine Funktionsstörung vor:
  - wenn ein Bild nur auf einem Teil des Bildschirms gezeigt wird (Eingabeaufforderung, zum Beispiel)
  - wenn ein schwarzer Hintergrund (wallpaper usw.) benutzt wirdDiese Funktionen können auch mit einige Grafikkarten nicht ordnungsgemäß laufen.

Die Bildjustierung des Monitors wird zur Unterdrückung des Bildschirmflackerns oder zur Justierung der Bildposition und -größe entsprechend des eingesetzten PCs verwendet.

#### **Hinweis**

- Die Funktion „Automatischer Abgleich“ funktioniert nur, wenn alle folgenden Bedingungen erfüllt sind:
  - Wenn ein Signal erstmalig in den Monitor eingeht oder wenn eine zuvor noch nicht verwendete Auflösung oder vertikale/horizontale Abtastfrequenz verwendet wird

Falls der Bildschirm selbst nach Ausführen der Funktion „Automatischer Abgleich“ nicht ordnungsgemäß angezeigt wird, justieren Sie den Bildschirm gemäß den Vorgehensweisen auf den folgenden Seiten, um den Monitor wunschgemäß verwenden zu können.

## Einrichtung

### 1. Führen Sie den automatischen Abgleich durch.

- So vermeiden Sie Flackern und stellen Bildposition und -größe automatisch ein

#### **Ablauf**

1. Wählen Sie im Justierungsmenü „Bildparameter“, und drücken Sie ENTER.
2. Wählen Sie unter „Bildparameter“ die Option „Analogjustierung“, und drücken Sie ENTER.
3. Wählen Sie unter „Analogjustierung“ die Option „Autom. Abgleich“, und drücken Sie ENTER.  
Flackern, Bildposition, und Bildgröße werden mithilfe der Auto-Justierungsfunktion korrigiert.

Wenn der Bildschirm nicht ordnungsgemäß angezeigt wird, und zwar selbst nach der Durchführung des automatischen Abgleichs, führen Sie die Justierungen entsprechend den Vorgehensweisen auf den folgenden Seiten durch. Wenn der Bildschirm ordnungsgemäß angezeigt wird, fahren Sie fort mit „5. Justierung der Farbabstufungen.“ (Seite 28).

## 2. Bereiten Sie sich darauf vor, die analogen Bildjustierungsmuster zu verwenden.

Legen Sie die „EIZO LCD Utility Disk“ in Ihren PC ein, und öffnen Sie dann die „Musterdateien für die Bildjustierung“.

---

### Hinweis

- Ausführliche Informationen und Anleitungen zum Öffnen der „Musterdateien für die Bildjustierung“ finden Sie in der Readme.txt-Datei.
- 

## 3. Führen Sie den automatischen Abgleich mit dem angezeigtem analogen Justierungsmuster erneut aus.

- So vermeiden Sie Flackern und stellen Bildposition und -größe automatisch ein

### Ablauf

1. Zeigen Sie Muster 1 als Vollbild mithilfe von „Musterdateien für die Bildjustierung“ auf dem Monitor an.

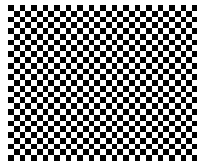

2. Wählen Sie im Justierungsmenü „Bildparameter“, und drücken Sie ENTER.
3. Wählen Sie unter „Bildparameter“ die Option „Analogjustierung“, und drücken Sie ENTER.
4. Wählen Sie unter „Analogjustierung“ die Option „Autom. Abgleich“, und drücken Sie ENTER.

Flackern, Bildposition, und Bildgröße werden mithilfe der Auto-Justierungsfunktion korrigiert.

Wenn der Bildschirm nicht ordnungsgemäß angezeigt wird, und zwar selbst nach der Durchführung des Autom. Abgleich, führen Sie die Justierungen entsprechend den Vorgehensweisen auf den folgenden Seiten durch. Wenn der Bildschirm ordnungsgemäß angezeigt wird, fahren Sie fort mit „5. Justierung der Farbabstufungen.“ (Seite 28).

#### 4. Wählen Sie im Justierungs Menü die Option „Bildparameter“, um erweiterte Justierungen durchzuführen.

Passen Sie Takt, Phase und Bildposition in dieser Reihenfolge an.

##### ● So vermeiden Sie vertikale Balken

###### **Ablauf**

1. Wählen Sie unter „Bildparameter“ die Option „Analogjustierung“, und drücken Sie ENTER.
2. Wählen Sie unter „Analogjustierung“ die Option „Clock“, und drücken Sie ENTER.  
Das Menü „Clock“ wird eingeblendet.
3. Stellen Sie den Takt mit ▼ oder ▲ ein, um die vertikalen Balken zu entfernen.  
Drücken Sie langsam ▼ oder ▲, um nicht den Justierungspunkt zu verpassen.
4. Drücken Sie ENTER, um den Vorgang zu beenden.  
Wenn Unschärfen, Flackern oder Balken nach der Justierung auf dem Bildschirm auftreten, fahren Sie mit „So vermeiden Sie Flackern oder Unschärfe“ fort.

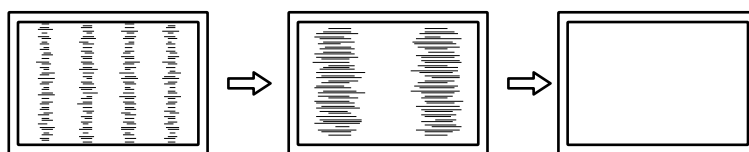

##### ● So vermeiden Sie Flackern oder Unschärfe

###### **Ablauf**

1. Wählen Sie unter „Bildparameter“ die Option „Analogjustierung“, und drücken Sie ENTER.
2. Wählen Sie unter „Analogjustierung“ die Option „Phase“, und drücken Sie ENTER.  
Das Menü „Phase“ wird eingeblendet.
3. Justieren Sie die Phase mit ▼ oder ▲, um das Flackern oder die Unschärfen zu verringern.
4. Drücken Sie ENTER, um den Vorgang zu beenden.  
Wenn vertikale Balken nach der Justierung auf dem Bildschirm auftreten, kehren Sie zu „So vermeiden Sie vertikale Balken“ zurück.  
(Clock → Phase → Bildposition)

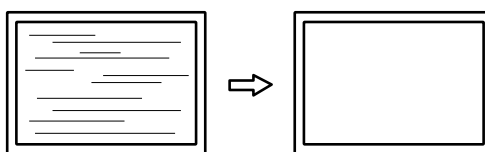

###### **Achtung**

- Flackern oder Unschärfen können eventuell abhängig von Ihrem PC oder Ihrer Grafikkarte nicht entfernt werden.

## ● So korrigieren Sie die Bildschirmposition

### Hinweis

- Da die Anzahl der Pixel und die Pixelpositionen auf dem LCD-Monitor festgelegt sind, wird nur eine Bildposition zur ordnungsgemäßen Bildanzeige zur Verfügung gestellt. Die Bildpositionsjustierung dient zur Verschiebung eines Bildes zur ordnungsgemäßen Bildposition hin.

### Ablauf

1. Wählen Sie unter „Bildparameter“ die Option „Analogjustierung“, und drücken Sie ENTER.
2. Wählen Sie unter „Analogjustierung“ die Option „Hor. Position“ oder „Ver. Position“, und drücken Sie ENTER.

Das Menü „Hor. Position“ oder „Ver. Position“ wird angezeigt.

3. Justieren Sie die Position mit ▼ oder ▲.
4. Drücken Sie ENTER, um den Vorgang zu beenden.

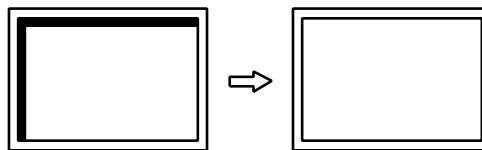

5. Schließen Sie Muster 1.

## 5. Justierung der Farbabstufungen.

### ● So stellen Sie die Farbabstufung automatisch ein

Jede Farbabstufung (0 bis 255) kann durch die Justierung des Signalausgangspegels angezeigt werden.

### Ablauf

1. Zeigen Sie Muster 2 als Vollbild mithilfe von „Musterdateien für die Bildjustierung“ auf dem Monitor an.

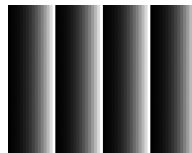

2. Wählen Sie im Justierungsmenü „Bildparameter“, und drücken Sie ENTER.
3. Wählen Sie unter „Bildparameter“ die Option „Analogjustierung“, und drücken Sie ENTER.
4. Wählen Sie unter „Analogjustierung“ die Option „Bereich“, und drücken Sie ENTER.

Der Ausgangsbereich wird automatisch eingestellt.

5. Schließen Sie Muster 2.

## 2-5. Erweiterung des Ausgangssignalsbereichs

Der Ausgabebereich des Signals wird von 16 - 254 bis 0 - 255 zur Anzeige erweitert. Verwenden Sie diese Einstellung zur Kontrastverbesserung, wenn Bilder in Schwarz-Weiß innerhalb des eingeschränkten Bereichs für Zwecke wie Bilderstellung angezeigt werden.

### Ablauf

1. Wählen Sie im Justierungs Menü „Bildparameter“, und drücken Sie ENTER.
2. Wählen Sie unter „Bildparameter“ die Option „Bereichserweit.“ und drücken Sie ENTER.
3. Wählen Sie mit ▲ oder ▼ die Option „Ein“, „Aus“ oder „Auto“.

### Achtung

- Wenn das DVI-Signal anliegt, kann „Automatik“ nicht ausgewählt werden.

4. Drücken Sie ENTER, um den Vorgang zu beenden.

## 2-6. Bildgrößenauswahl

Ein Bild mit einer anderen empfohlenen Auflösung wird automatisch als Vollbild angezeigt. Sie können die Bildgröße unter „Bildparameter“ mithilfe der Option „Bildgröße“ ändern.

### ● DVI, DisplayPort-Signaleingang

Einstellungen	Funktion
Vollbild	Zeigt ein Bild als Vollbild an. Bilder sind manchmal verzerrt, da die vertikale Rate nicht der horizontalen Rate entspricht.
Vergrößert	Zeigt ein Bild als Vollbild an. In manchen Fällen erscheint zur Angleichung der vertikalen und horizontalen Rate ein leerer horizontaler oder vertikaler Rand.
Normal	Zeigt Bilder in der gewünschten Auflösung an.

Beispiel: Bildgröße 1280 × 1024

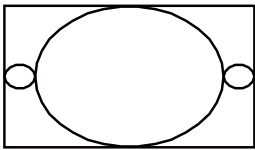
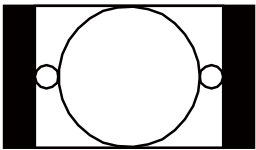
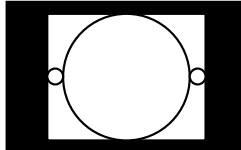
	Vollbild	Vergrößert	Normal
			
CS230	1920 × 1080	1350 × 1080	1280 × 1024
CX240	1920 × 1200	1500 × 1200	1280 × 1024

### Ablauf

1. Wählen Sie im Justierungs Menü „Bildparameter“, und drücken Sie ENTER.
2. Wählen Sie unter „Bildparameter“ die Option „Bildgröße“, und drücken Sie ENTER.
3. Wählen Sie „Vollbild“, „Vergrößert“ oder „Normal“ mit ▲ oder ▼.
4. Drücken Sie ENTER, um den Vorgang zu beenden.

### Achtung

- Wenn Sie „Normal“ wählen, stehen u. U. einige Farbabstufungen für die Anzeige nicht zur Verfügung.

## ● HDMI-Eingang (HD-Signal)

Einstellungen	Funktion
Vergrößert	Zeigt ein Bild als Vollbild an. In manchen Fällen erscheint zur Angleichung der vertikalen und horizontalen Rate ein leerer horizontaler oder vertikaler Rand.
Dot by Dot	Zeigt Bilder in der gewünschten Auflösung an.

Beispiel: 720p

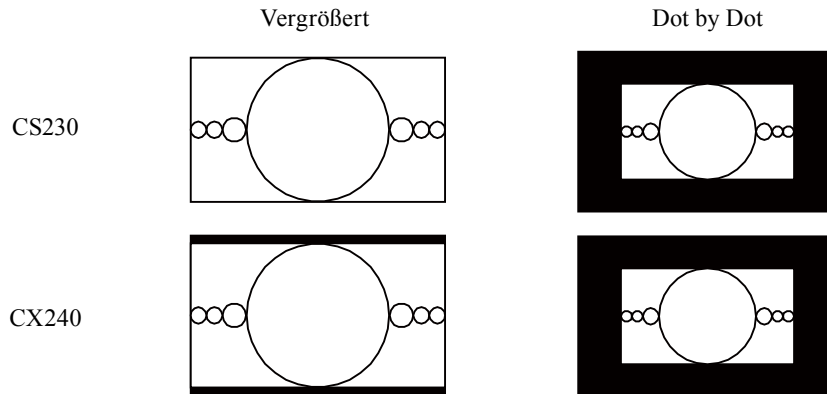

### **Ablauf**

1. Wählen Sie im Justierungs Menü „Bildparameter“, und drücken Sie ENTER.
2. Wählen Sie unter „Bildparameter“ die Option „Bildgröße“, und drücken Sie ENTER.
3. Wählen Sie „Vergrößert“, oder „Dot by Dot“ mit ▲ oder ▼.
4. Drücken Sie ENTER, um den Vorgang zu beenden.

### **Achtung**

- Beim CX240 kann ein Bild nicht mit dem gesamten Bildschirm angezeigt werden, wenn das HDMI-Signal angelegt wird.

## ● HDMI-Eingang (SD-Signal)

Einstellungen	Funktion
Automatik	Der Monitor ändert die Bildgröße automatisch entsprechend des Bildformats vom Auto-Eingangssignal.
4:3	Zeigt Bilder in einem Bildschirm im Format 4:3 an. Schwarze Balken erscheinen an beiden Seiten des Bildschirms. 16:9-Bilder sind horizontal komprimiert.
Letter Box	Zeigt Bilder im Format 16:9 Letterbox als Vollbilder an. Andere als Letterbox-Bilder werden oben und unten beschnitten.
16:9	Zeigt Bilder im Format 16:9 als Vollbilder an. Schwarze Balken erscheinen oben und unten im Bildschirm. 4:3-Bilder sind horizontal erweitert.

Beispiel: 480i/480p (16:9)

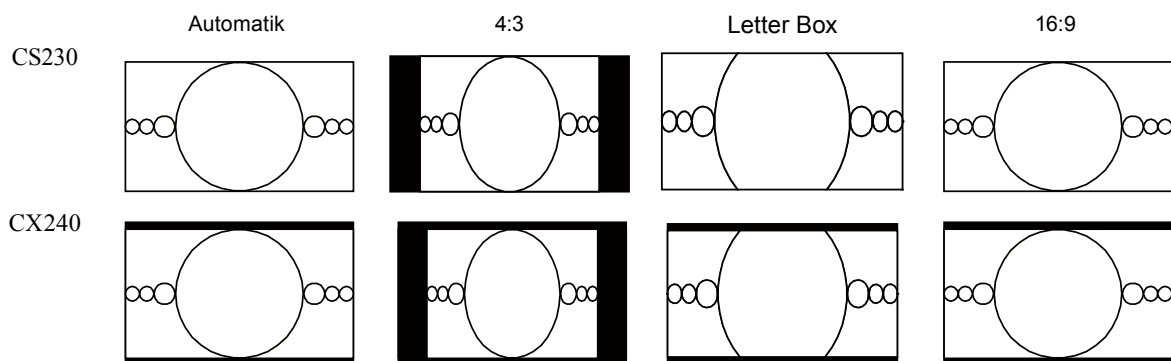

### Ablauf

1. Wählen Sie im Justierungsmenü „Bildparameter“, und drücken Sie ENTER.
2. Wählen Sie unter „Bildparameter“ die Option „Bildgröße“, und drücken Sie ENTER.
3. Wählen Sie „Automatik“, „4:3“, „Letter Box“ oder „16:9“ mit ▲ oder ▼.
4. Drücken Sie ENTER, um den Vorgang zu beenden.

### Achtung

- Beim CX240 kann ein Bild nicht mit dem gesamten Bildschirm angezeigt werden, wenn das HDMI-Signal angelegt wird.

## 2-7. Konfigurieren der Leistung von Bewegtbildern

Diese Funktion verringert sichtbare Nachbilder, die bei schnell bewegten Bildern erscheinen. Wenn Rauschen oder Nachbilder auftreten, stellen Sie die Einstellung von „Overdrive“ auf „Aus“.

Standardeinstellung: Ein

### Ablauf

1. Wählen Sie im Justierungsmenü „Bildparameter“, und drücken Sie ENTER.
2. Wählen Sie unter „Bildparameter“ die Option „Overdrive“, und drücken Sie ENTER.
3. Wählen Sie mit ▲ oder ▼ die Option „Ein“ oder „Aus“.
4. Drücken Sie ENTER, um den Vorgang zu beenden.

## 2-8. Farbraum festlegen

Der Farbraum des Eingangssignals wird festgelegt. Stellen Sie diesen Punkt auf eine andere Einstellung als „Automatik“, wenn dieses Produkt nicht die richtige Farbe anzeigen kann.

Einstellungen	Funktion
Automatik	Identifiziert den Farbraum des Eingangssignals automatisch.
YUV 4:2:2	Konvertiert den Farbraum des Eingangssignals in ein YUV 4:2:2-Format.
YUV 4:4:4	Konvertiert den Farbraum des Eingangssignals in ein YUV 4:4:4-Format.
RGB	Konvertiert den Farbraum des Eingangssignals in ein RGB-Format.

### Ablauf

1. Wählen Sie im Justierungs Menü „Bildparameter“, und drücken Sie ENTER.
2. Wählen Sie unter „Bildparameter“ die Option „Farbraum“, und drücken Sie ENTER.
3. Wählen Sie „Automatik“, „YUV 4:2:2“, „YUV 4:4:4“ oder „RGB“ mit ▲ oder ▼.
4. Drücken Sie ENTER, um den Vorgang zu beenden.

### Achtung

- Die Einstellung ist erforderlich, wenn ein DVI-Gerät am Monitor (am HDMI-Anschluss) über den DVI-HDMI-Wandlerstecker angeschlossen ist.
- Auch wenn „Automatik“ eingestellt ist, kann die richtige Farbe möglicherweise nicht angezeigt werden.

### Hinweis

- Den Farbraum am DVI-Eingang wird in ein RGB-Format konvertiert.

## 2-9. Einstellen von HDMI

### ● Verminderung von Störungen

Das geringe Rauschen, das in dunklen Bildern erscheint, wird verringert. Verwenden Sie diese Funktion zum Verringern von Rauschen und Rauigkeit in Bildern.

### Ablauf

1. Wählen Sie im Justierungs Menü „Bildparameter“, und drücken Sie ENTER.
2. Wählen Sie unter „Bildparameter“ die Option „HDMI-Einstellungen“, und drücken Sie ENTER.
3. Wählen Sie die Option „Rauschreduzierung“, und drücken Sie ENTER.
4. Wählen Sie mit ▲ oder ▼ die Option „Ein“ oder „Aus“.
5. Drücken Sie ENTER, um den Vorgang zu beenden.

### Achtung

- Die Verwendung der Störungsreduzierungsfunktion kann feine Bilder beeinträchtigen.



# Kapitel 3 Einstellung des Monitors

## 3-1. Aktivieren/Deaktivieren der Modusauswahl

Ermöglicht nur die Auswahl der angegebenen Modi.

Verwenden Sie diese Funktion, wenn kein Anzeigemodus verfügbar ist oder der Anzeigemodus beibehalten werden soll.

### **Ablauf**

1. Wählen Sie im Justierungs Menü die Option „Werkzeuge“, und drücken Sie ENTER.
2. Wählen Sie unter „Werkzeuge“ die Option „Modus-Einstellg.“, und drücken Sie ENTER.
3. Verwenden Sie ▲ oder ▼ zur Auswahl des zu ändernden Modus. Drücken Sie dann ENTER.
4. Wählen Sie mit ▲ oder ▼ die Option „Ein“ oder „Aus“.
5. Drücken Sie ENTER, um den Vorgang zu beenden.

---

### **Achtung**

- Sie können nicht alle Modi deaktivieren. Setzen Sie mindestens einen Modus auf „Ein“.
- 

## 3-2. Wählen der Sprache

Diese Funktion ermöglicht Ihnen, eine Sprache für das Justierungs Menü oder Meldungen auszuwählen.

### **Mögliche Sprachen**

Englisch/Deutsch/Französisch/Spanisch/Italienisch/Schwedisch/Japanisch/Vereinfachtes Chinesisch/  
Traditionelles Chinesisch

### **Ablauf**

1. Wählen Sie im Justierungs Menü die Option „Menü Einstellung“, und drücken Sie ENTER.
2. Wählen Sie unter „Menü Einstellung“ die Option „Sprache“, und drücken Sie ENTER.
3. Wählen Sie mit ▲ oder ▼ eine Sprache aus.
4. Drücken Sie ENTER, um den Vorgang zu beenden.

## 3-3. Einstellen der Ausrichtung

Mithilfe dieser Funktion kann die Ausrichtung des Justierungsmenüs geändert werden.

### Ablauf

1. Wählen Sie im Justierungsmenü die Option „Menü Einstellung“, und drücken Sie ENTER.
2. Wählen Sie unter „Menü Einstellung“ die Option „Ausrichtung“, und drücken Sie ENTER.
3. Wählen Sie „Querformat“ oder „Hochformat“ mit ▲ oder ▼.
4. Drücken Sie ENTER, um den Vorgang zu beenden.
5. Drehen Sie die Monitorbildparameter bei der Auswahl von „Hochformat“ um 90° im Uhrzeigersinn.

---

### Achtung

- Vergewissern Sie sich, dass die Kabel richtig angeschlossen sind.
- Drehen Sie den Monitor, nachdem Sie ihn am Standfuß ganz nach oben gezogen und den Bildschirm nach oben gekippt haben.

---

### Hinweis

- Wenn der Monitorbildschirm im Hochformat verwendet werden soll, muss eine Grafikkarte vorhanden sein, die die Hochformatanzeige unterstützt. Wenn Sie den Monitor im Hochformat verwenden, müssen die Einstellungen für Ihre Grafikkarte geändert werden. Für weitere Informationen hierzu siehe das Benutzerhandbuch der Grafikkarte. Informationen finden Sie auch auf unserer Website (<http://www.eizoglobal.com>).
- 

## 3-4. Änderung der Anzeigeposition des Justierungsmenüs

Sie können die Anzeigeposition des Justierungsmenüs ändern.

### Ablauf

1. Wählen Sie im Justierungsmenü die Option „Menü Einstellung“, und drücken Sie ENTER.
2. Wählen Sie unter „Menü Einstellung“ die Option „Menü-Position“, und drücken Sie ENTER.
3. Wählen Sie die Position mit ▲ oder ▼.
4. Drücken Sie ENTER, um den Vorgang zu beenden.

## 3-5. Anzeigen und Ausblenden des EIZO-Logos

### Ablauf

1. Drücken Sie  $\mathcal{O}$ , um den Monitor auszuschalten.
2. Halten Sie MODE gedrückt, und drücken Sie mindestens zwei Sekunden lang  $\mathcal{O}$ , um den Monitor einzuschalten.  
Das Menü „Optionale Einstellungen“ wird angezeigt.
3. Wählen Sie unter „Optionale Einstellungen“ die Option „Logo“, und drücken Sie ENTER.
4. Wählen Sie mit ▲ oder ▼ „Ein“ oder „Aus“, und drücken Sie ENTER.
5. Wählen Sie mit ▲ oder ▼ die Option „Fertig stellen“.
6. Drücken Sie ENTER.

## 3-6. Sperren von Tasten

Mit dieser Funktion lässt sich eine Sperre aktivieren, um eine Änderung der Einstellungen zu verhindern.

### Ablauf

1. Drücken Sie  $\mathcal{O}$ , um den Monitor auszuschalten.
2. Halten Sie MODE gedrückt, und drücken Sie mindestens zwei Sekunden lang  $\mathcal{O}$ , um den Monitor einzuschalten.  
Das Menü „Optionale Einstellungen“ wird angezeigt.
3. Wählen Sie unter „Optionale Einstellungen“ die Option „Bediensperre“, und drücken Sie ENTER.
4. Wählen Sie mit  $\blacktriangle$  oder  $\blacktriangledown$  „Aus“, „Menü“ oder „Alle“, und drücken Sie ENTER.

Einstellungen	Tasten, die gesperrt werden können
Aus (Standardeinstellung)	Keine (Alle Tasten sind aktiviert)
Menü	ENTER Taste
Alle	Alle Tasten außer $\mathcal{O}$

5. Wählen Sie mit  $\blacktriangle$  oder  $\blacktriangledown$  die Option „Fertig stellen“.
6. Drücken Sie ENTER.

## 3-7. Einstellen der Signalbandbreite

Der Frequenzbereich und die Erkennungsempfindlichkeit der Signaländerung können umgeschaltet werden.

### Achtung

- Diese Funktion kann nicht mit dem HDMI-Eingang verwendet werden.

### Ablauf

1. Drücken Sie  $\mathcal{O}$ , um den Monitor auszuschalten.
2. Halten Sie MODE gedrückt, und drücken Sie mindestens zwei Sekunden lang  $\mathcal{O}$ , um den Monitor einzuschalten.  
Das Menü „Optionale Einstellungen“ wird angezeigt.
3. Wählen Sie unter „Optionale Einstellungen“ die Option „Signalbandbreite“, und drücken Sie ENTER.
4. Wählen Sie das Eingangssignal per  $\blacktriangle$  or  $\blacktriangledown$  aus, und drücken Sie ENTER.
5. Wählen Sie mit  $\blacktriangle$  oder  $\blacktriangledown$  „Normal“ oder „Wide“, und drücken Sie ENTER.
6. Drücken Sie zweimal RETURN.
7. Wählen Sie mit  $\blacktriangle$  oder  $\blacktriangledown$  die Option „Fertig stellen“.
8. Drücken Sie ENTER.

## 3-8. Automatisches Umschalten des USB-Anschlusses

---

Mit dieser Funktion können Sie das Eingangssignal mit dem USB-Ausgang verknüpfen, wenn ein Monitor an zwei PCs angeschlossen ist. Hiermit kann der USB-Anschluss automatisch entsprechend der Änderung des Eingangssignals umgeschaltet werden. Zum Kalibrieren eines Monitors mit zwei PCs müssen die USB-Kabel nicht erneut angeschlossen werden. An einem Monitor angeschlossene USB-Geräte wie Maus und Tastatur können mit beiden PCs verwendet werden.

---

### **Achtung**

- Zum Umschalten des zu verwendenden USB-Anschlusses sind zwei USB-Kabel erforderlich. Legen Sie Kabel bereit.
- Wenn ein Speichergerät wie ein USB-Speicher am Monitor angeschlossen ist, entfernen Sie das Gerät, bevor Sie die Einstellung ändern. Anderenfalls können die Daten verloren gehen oder beschädigt werden.
- Die Tastenbelegung auf der Tastatur kann nicht geändert werden.

---

### **Hinweis**

- Wenn die Funktion „Signaleingang“ auf „Automatik“ gestellt ist, schaltet der USB-Anschluss automatisch entsprechend der Änderung des Eingangssignals um.
  - Der USB-Eingang kann mit dem aktuell überwachten PC bedient werden.
- 

### **Ablauf**

1. Wählen Sie im Justiermenü die Option „Werkzeuge“, und drücken Sie ENTER.
2. Wählen Sie unter „Werkzeuge“ die Option „USB-Auswahl“, und drücken Sie ENTER.
3. Wählen Sie das Eingangssignal per ▲ or ▼ aus, und drücken Sie ENTER.
4. Wählen Sie „USB-1“ oder „USB-2“ mit ▲ oder ▼.
5. Drücken Sie ENTER, um den Vorgang zu beenden.

## 3-9. Ändern der Einstellung von DUE (Digital Uniformity Equalizer)

Die DUE-Einstellung kann geändert werden.

Einstellungen	Funktion
Brightness	Stellt die Helligkeit und Farbe des gesamten Bildschirms gleichmäßig ein, ohne die maximale Helligkeit und das Kontrastverhältnis zu ändern. Die Helligkeit eines Bereichs mit hoher Abstufung wird nicht korrigiert. Wählen Sie diese Einstellung, um den Helligkeits- und Kontrastwerten Vorrang vor der Gleichmäßigkeit im Bereich mit hoher Gradation zu geben.
Uniformity (Standardeinstellung)	Stellt die Helligkeit und Farbe des gesamten Bildschirms gleichmäßig ein. Die Helligkeit eines Bereichs mit hoher Abstufung wird ebenfalls korrigiert, so dass sie gleichmäßig ist. Wählen Sie diese Einstellung, um der Gleichmäßigkeit Vorrang vor den Helligkeits- und Kontrastwerten im Bereich mit hoher Gradation zu geben.

### Achtung

- Zum Ändern der DUE-Einstellungen muss die justierte Monitoranzeige neu justiert werden. Führen Sie die Zieljustierung erneut mit ColorNavigator oder ColorNavigator Elements aus. Bezüglich ColorNavigator und ColorNavigator Elements siehe „Verwendung von ColorNavigator / ColorNavigator Elements“ (Seite 10)

### Ablauf

1. Drücken Sie  $\mathcal{O}$ , um den Monitor auszuschalten.
2. Halten Sie MODE gedrückt, und drücken Sie mindestens zwei Sekunden lang  $\mathcal{O}$ , um den Monitor einzuschalten.  
Das Menü „Optionale Einstellungen“ wird angezeigt.
3. Wählen Sie unter „Optionale Einstellungen“ die Option „DUE Priority“, und drücken Sie ENTER.
4. Wählen Sie mit  $\blacktriangle$  oder  $\blacktriangledown$  „Uniformity“ oder „Brightness“, und drücken Sie ENTER.
5. Wählen Sie mit  $\blacktriangle$  oder  $\blacktriangledown$  die Option „Fertig stellen“.
6. Drücken Sie ENTER.

## 3-10. Rücksetzen auf Standard

Die Einstellwerte werden auf die Standardeinstellungen zurückgesetzt.

### Achtung

- Sie können das Verfahren nach dem Zurücksetzen nicht rückgängig machen.

### Hinweis

- Bezüglich der Standardeinstellung siehe „Hauptstandardeinstellungen (CS230, CX240)“ (Seite 54).

### ● So setzen Sie die Farbeinstellungen zurück

Diese Funktion setzt nur den Farbeinstellungswert für den aktuell ausgewählten Modus auf die Standardeinstellungen zurück.

### Ablauf

1. Wählen Sie im Justiermenü die Option „Farbe“, und drücken Sie ENTER.
2. Wählen Sie unter „Farbe“ die Option „Farbe Zurücksetzen“, und drücken Sie ENTER.
3. Wählen Sie mit  $\blacktriangle$  oder  $\blacktriangledown$  die Option „Ausführen“.
4. Drücken Sie ENTER.

## ● So setzen Sie alle Einstellungen auf die Standardeinstellungen zurück

Diese Funktion setzt alle Justierungen auf die Standardeinstellungen zurück (bis auf das Menü „Optionale Einstellungen“ und „USB-Auswahl“).

### **Ablauf**

1. Wählen Sie im Justierungs Menü die Option „Werkzeuge“, und drücken Sie ENTER.
2. Wählen Sie unter „Werkzeuge“ die Option „Alle Zurücksetzen“, und drücken Sie ENTER.
3. Wählen Sie mit ▲ oder ▼ die Option „Ausführen“.
4. Drücken Sie ENTER.

# Kapitel 4 SelfCorrection

Dieses Produkt ist mit einem eingebauten Korrektursensor ausgestattet. Die Bedingungen, die mit ColorNavigator und dem Messgerät oder mit ColorNavigator Elements eingestellt wurden, können bewahrt werden.

Da die Kalibrierungssollwerte oder Intervallzeiten für SelfCorrection mittels ColorNavigator oder ColorNavigator Elements im Voraus eingestellt werden, führt der eingebaute Korrektursensor automatisch eine regelmäßige Displaykorrektur aus.

---

**Achtung**

- Um SelfCorrection auszuführen, müssen die Korrekturdetails eingestellt werden. Stellen Sie den Zielwert im Voraus mit ColorNavigator oder ColorNavigator Elements ein. Bezüglich ColorNavigator und ColorNavigator Elements siehe „Verwendung von ColorNavigator / ColorNavigator Elements“ (Seite 10)

---

**Hinweis**

- SelfCorrection kann auch ausgeführt werden, wenn keine Signale von einem Computer eingehen.
- 

## 4-1. Ausführen von SelfCorrection

---

### Ablauf

1. Wählen Sie im Justierungs Menü die Option „SelfCorrection“, und drücken Sie ENTER.
2. Wählen Sie unter „SelfCorrection“ die Option „Ausführen“, und drücken Sie ENTER.  
Der eingebaute Korrektursensor wird aktiviert, und die SelfCorrection wird ausgeführt.

---

**Achtung**

- Nach der Auswahl von „Ausführen“ wird Alterung ausgeführt, bevor der eingebaute Korrektursensor ausgeführt wird.
-

# Kapitel 5 Energiesparfunktionen

## 5-1. Einstellen von Energiesparen

Diese Funktion ermöglicht das Wechseln des Monitors in den Energiesparmodus je nach PC-Status. Wenn der Monitor in den Energiesparmodus gewechselt hat, werden keine Bilder auf dem Bildschirm angezeigt.

### **Achtung**

- Durch Ausschalten des Hauptnetz-Schalters oder durch Abtrennen des Netzkabels wird die Stromversorgung des Monitors vollständig unterbrochen.
- Mit dem USB-Eingang verbundene Geräte können auch betrieben werden, wenn sich der Monitor im Energiesparmodus befindet oder der Netzschalter auf Aus steht (ausgenommen wenn „USB Power Save“ in „5-5. Einstellung USB Power Save“ (Seite 42) auf „Ein“ gestellt ist). Deshalb variiert der Stromverbrauch des Monitors je nach angeschlossenem Gerät auch im Energiesparmodus.
- Fünf Sekunden, bevor der Monitor in den Energiesparmodus wechselt, wird eine entsprechende Meldung angezeigt.

### **Ablauf**

1. Wählen Sie im Justiermenü die Option „PowerManager“, und drücken Sie ENTER.
2. Wählen Sie unter „PowerManager“ die Option „Energie sparen“, und drücken Sie ENTER.
3. Wählen Sie mit ▲ oder ▼ die Option „Ein“ oder „Aus“.
4. Drücken Sie ENTER, um den Vorgang zu beenden.

### **Energiesparsystem**

#### **Analoger Signaleingang**

Dieser Monitor entspricht dem VESA DPM-Standard.

PC		Monitor	Netzkontroll-LED
Ein		Betriebsmodus	Blau
Energiesparmodus	STAND-BY AUSGESETZT Aus	Energiesparmodus	Orange

#### **Digitaler Signaleingang**

##### **- DVI-Signaleingang**

Dieser Monitor entspricht dem „DVI-DMPM“-Standard.

##### **- DisplayPort-Signaleingang**

Dieser Monitor entspricht dem „DisplayPort-Standard V1.1a“.

PC		Monitor	Netzkontroll-LED
Ein		Betriebsmodus	Blau
Energiesparmodus		Energiesparmodus	Orange

#### **HDMI-Signaleingang**

Der Monitor wechselt abhängig von der Computereinstellung nach fünf Sekunden in den Energiesparmodus.

PC		Monitor	Netzkontroll-LED
Ein		Betriebsmodus	Blau
Energiesparmodus		Energiesparmodus	Orange

### **Beenden des Energiesparmodus**

Wenn der Monitor einen Eingang empfängt, beendet er automatisch den Energiesparmodus und kehrt zum normalen Anzeigemodus zurück.



## 5-2. Automatische Helligkeitsjustierung Ein/Aus

Der Umgebungslichtsensor an der Vorderseite des Monitors erkennt die Umgebungshelligkeit, damit die Bildschirmhelligkeit automatisch und bequem mit der Auto EcoView-Funktion justiert werden kann.

### **Achtung**

- Achten Sie darauf, den Umgebungslichtsensor an der unteren Seite des Monitors nicht zu verdecken, wenn Sie die Auto EcoView-Funktion verwenden.
- Auto EcoView kann nicht verwendet werden, wenn ColorNavigator und/oder ColorNavigator Elements verwendet wird.

### **Ablauf**

1. Wählen Sie im Justierungs Menü die Option „PowerManager“, und drücken Sie ENTER.
2. Wählen Sie unter „PowerManager“ die Option „Auto EcoView“, und drücken Sie ENTER.
3. Wählen Sie mit ▲ oder ▼ die Option „Ein“ oder „Aus“.
4. Drücken Sie ENTER, um den Vorgang zu beenden.

### **Hinweis**

- Wenn im Justierungs Menü die Option „Helligkeit“ geändert wird, wird daher der automatische Justierungsbereich ebenfalls geändert.

## 5-3. Überprüfen der Energiesparstufe

Das EcoView-Menü erlaubt es Ihnen, die Stromeinsparung, die CO<sub>2</sub>-Reduzierung und die Öko-Leistungsstufe zu überprüfen. Je mehr Anzeigelampen, welche die Öko-Leistungsstufe repräsentieren, desto höher ist die erreichte Energiesparstufe.

### **Ablauf**

1. Wählen Sie im Justierungs Menü die Option „PowerManager“, und drücken Sie ENTER.
2. Wählen Sie unter „PowerManager“ die Option „EcoView Index“, und drücken Sie ENTER.  
Das „EcoView Index“ wird eingeblendet.

## 5-4. Justieren der Helligkeit der Anzeige

Die Helligkeit der Netzkontroll-LED (Blau) kann justiert werden. (Standardeinstellung: 4)

### **Ablauf**

1. Wählen Sie im Justierungs Menü die Option „PowerManager“, und drücken Sie ENTER.
2. Wählen Sie unter „PowerManager“ die Option „Indikator“ und drücken Sie ENTER.
3. Wählen Sie mit ▲ oder ▼ für die Anzegehelligkeit nach Wunsch „Aus“ oder einen Wert von 1 bis 7.
4. Drücken Sie ENTER, um den Vorgang zu beenden.

## 5-5. Einstellung USB Power Save

Diese Funktion ermöglicht es, die USB-Verbindung entsprechend dem Energiesparmodus des Monitors zu deaktivieren.

### **Achtung**

- Wenn sowohl der USB-Ausgang als auch der USB-Eingang mit USB-Geräten verbunden sind, ist die USB-Verbindung nicht deaktiviert, wenn „USB Power Save“ auf „Ein“ gestellt ist.

### **Ablauf**

1. Drücken Sie **⏻**, um den Monitor auszuschalten.
2. Halten Sie **MODE** gedrückt, und drücken Sie mindestens zwei Sekunden lang **⏻**, um den Monitor einzuschalten.  
Das Menü „Optionale Einstellungen“ wird angezeigt.
3. Wählen Sie unter „Optionale Einstellungen“ die Option „USB Power Save“, und drücken Sie **ENTER**.
4. Wählen Sie mit **▲** oder **▼** „Ein“ oder „Aus“, und drücken Sie **ENTER**.
5. Wählen Sie mit **▲** oder **▼** die Option „Fertig stellen“.
6. Drücken Sie **ENTER**.

## 5-6. Einstellung von DisplayPort Power Save

Wenn der PC an den DisplayPort-Anschluss angeschlossen ist und die Stromversorgung ein- oder ausgeschaltet wird oder der Monitor aus dem Energiesparmodus zurückschaltet, können sich die Positionen von Fenstern oder Symbolen verschoben haben. Setzen Sie in dem Fall diese Funktion auf „Aus“.

### **Ablauf**

1. Drücken Sie **⏻**, um den Monitor auszuschalten.
2. Halten Sie **MODE** gedrückt, und drücken Sie mindestens zwei Sekunden lang **⏻**, um den Monitor einzuschalten.  
Das Menü „Optionale Einstellungen“ wird angezeigt.
3. Wählen Sie unter „Optionale Einstellungen“ die Option „DP Power Save“, und drücken Sie **ENTER**.
4. Wählen Sie mit **▲** oder **▼** „Ein“ oder „Aus“, und drücken Sie **ENTER**.
5. Wählen Sie mit **▲** oder **▼** die Option „Fertig stellen“.
6. Drücken Sie **ENTER**.

# Kapitel 6 Fehlerbeseitigung

Besteht ein Problem auch nach Anwendung aller angegebenen Lösungen, wenden Sie sich an einen lokalen EIZO-Handelsvertreter in Ihrer Nähe.

## 6-1. Kein Bild

Problem	Mögliche Ursache und Lösung
<b>1. Kein Bild</b> <ul style="list-style-type: none"> <li>Die Netzkontroll-LED leuchtet nicht.</li> </ul>	<ul style="list-style-type: none"> <li>Prüfen Sie, ob das Netzkabel ordnungsgemäß angeschlossen ist.</li> <li>Schalten Sie den Hauptnetz-Schalter ein.</li> <li>Drücken Sie .</li> <li>Schalten Sie das Hauptnetz aus und einige Minuten später wieder ein.</li> </ul>
<ul style="list-style-type: none"> <li>Die Netzkontroll-LED leuchtet blau.</li> </ul>	<ul style="list-style-type: none"> <li>Erhöhen Sie im Justierungsmenü die Werte für „Helligkeit“ und/oder „Gain-Einstellung“ (siehe <a href="#">„So führen Sie erweiterte Justierungen durch“ (Seite 19)</a>).</li> </ul>
<ul style="list-style-type: none"> <li>Die Netzkontroll-LED leuchtet orange.</li> </ul>	<ul style="list-style-type: none"> <li>Wechseln Sie das Eingangssignal mit SIGNAL.</li> <li>Bedienen Sie die Maus oder die Tastatur.</li> <li>Prüfen Sie, ob der Computer eingeschaltet ist.</li> </ul>
<ul style="list-style-type: none"> <li>Die Netzkontroll-LED blinkt orange und blau.</li> </ul>	<ul style="list-style-type: none"> <li>Es besteht eventuell ein Problem bei der DisplayPort- oder HDMI-Verbindung. Schalten Sie den Monitor aus und dann wieder ein um das Problem zu beheben. Schlagen Sie im Benutzerhandbuch des Ausgabegerätes für weitere Details nach.</li> </ul>
<b>2. Die nachstehende Meldung wird eingeblendet.</b> <ul style="list-style-type: none"> <li>Diese Meldung wird eingeblendet, wenn kein Signal eingespeist wird. Beispiel:</li> </ul>	<p>Diese Meldung wird eingeblendet, wenn das Signal nicht korrekt eingespeist wird, selbst wenn der Monitor ordnungsgemäß funktioniert.</p> <ul style="list-style-type: none"> <li>Die links stehende Meldung wird eventuell eingeblendet, wenn einige PCs das Signal nicht gleich nach dem Einschalten ausgeben.</li> <li>Prüfen Sie, ob der Computer eingeschaltet ist.</li> <li>Prüfen Sie, ob das Signalkabel ordnungsgemäß angeschlossen ist.</li> <li>Wechseln Sie das Eingangssignal mit SIGNAL.</li> </ul>
<ul style="list-style-type: none"> <li>Diese Meldung zeigt an, dass sich das Eingangssignal außerhalb des angegebenen Frequenzbereichs befindet. (Diese Signalfrequenz wird in Magenta angezeigt). Beispiel:</li> </ul>	<ul style="list-style-type: none"> <li>Prüfen Sie, ob der PC so konfiguriert ist, dass er die Anforderungen für die Auflösung und vertikale Abtastfrequenz des Monitors erfüllt (siehe <a href="#">„2-1. Kompatible Auflösungen“ (Seite 15)</a>).</li> <li>Starten Sie den PC neu.</li> <li>Wählen Sie mithilfe des zur Grafikkarte gehörenden Dienstprogramms eine geeignete Einstellung. Für weitere Informationen hierzu siehe das Benutzerhandbuch der Grafikkarte.</li> </ul>

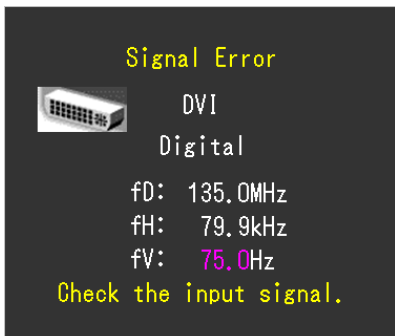
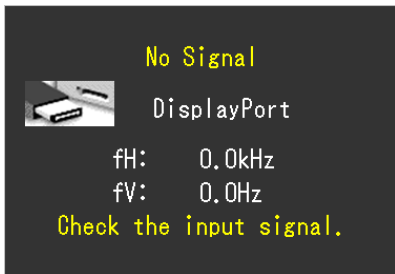

fD: Punkttakt (wird nur während des digitalen Signaleingangs angezeigt)  
 fH: Horizontale Abtastfrequenz  
 fV: Vertikale Abtastfrequenz

## 6-2. Bildverarbeitungsprobleme

Problem	Mögliche Ursache und Lösung
1. Der Bildschirm ist zu hell oder zu dunkel eingestellt.	<ul style="list-style-type: none"> <li>• Verwenden Sie im Justierungsmenü die Option „Helligkeit“, um die Helligkeit zu justieren. (Die Hintergrundbeleuchtung des LCD-Monitors hat eine begrenzte Lebensdauer.) Wenn der Bildschirm dunkel wird oder flackert, wenden Sie sich an Ihren lokalen EIZO-Handelsvertreter.</li> </ul>
2. Die Zeichen sind unscharf.	<ul style="list-style-type: none"> <li>• Prüfen Sie, ob der PC so konfiguriert ist, dass er die Anforderungen für die Auflösung und vertikale Abtastfrequenz des Monitors erfüllt (siehe „2-1. Kompatible Auflösungen“ (Seite 15)).</li> <li>• Verwenden Sie im Justierungsmenü die Option „Umrissverstärkung“, um den Monitor zu justieren (siehe „Zum Verbessern des Umrisses des Bildes“ (Seite 22)).</li> </ul>
3. Nachbilder treten auf.	<ul style="list-style-type: none"> <li>• Nachbilder treten vor allem bei LCD-Monitoren auf. Vermeiden Sie ein langes Anzeigen desselben Bildes.</li> <li>• Verwenden Sie den Bildschirmschoner oder die Energiesparfunktion, um zu vermeiden, dass dasselbe Bild über längere Zeit hinweg angezeigt wird.</li> </ul>
4. Grüne/rote/blau/weiße oder fehlerhafte Punkte bleiben auf dem Bildschirm.	<ul style="list-style-type: none"> <li>• Dies liegt an der Charakteristik des LCD-Displays und ist kein Fehler.</li> </ul>
5. Störende Muster oder Abdrücke bleiben auf dem Bildschirm.	<ul style="list-style-type: none"> <li>• Lassen Sie den Bildschirm des Monitors weiß oder schwarz. Diese Erscheinung sollte anschließend nicht mehr auftreten.</li> </ul>
6. Der Bildschirm zeigt ein Bildrauschen.	<ul style="list-style-type: none"> <li>• Stellen Sie im Justierungsmenü die Option „Overdrive“ auf „Aus“ (siehe „2-7. Konfigurieren der Leistung von Bewegtbildern“ (Seite 31)).</li> <li>• Beim Empfang von HDCP-Signalen werden die normalen Bilder möglicherweise nicht sofort angezeigt.</li> </ul>
7. (DisplayPort-Eingang) Die Anzeigeposition des Fensters wird geändert.	<ul style="list-style-type: none"> <li>• Bei einem Signalwechsel kann sich die Position des Fensters verändern. Stellen Sie im Justierungsmenü die Option „DP Power Save“ auf „Aus“ (siehe „5-6. Einstellung von DisplayPort Power Save“ (Seite 42)).</li> </ul>
8. Anzeigen sind anormal.	<ul style="list-style-type: none"> <li>• Verwenden Sie im Justierungsmenü unter die Option „Bildparameter“ - „Farbraum“ (für den HDMI-Eingang), um den Monitor zu justieren.</li> </ul>
9. Ein Bild wird nicht auf dem gesamten Bildschirm angezeigt.	<ul style="list-style-type: none"> <li>• Der Bildschirm ist auf eine andere Größe als „Vollbild“ eingestellt. Ändern Sie die Einstellung auf „Vollbild“.</li> <li>• Beim CX240 sind 1080i und 1080p die maximalen Auflösungen, wenn das HDMI-Signal angelegt wird, so dass ein Bild nicht mit dem gesamten Bildschirm angezeigt werden kann..</li> </ul>

## 6-3. Andere Probleme

Problem	Mögliche Ursache und Lösung
1. Das Justierungsmenü wird nicht eingeblendet.	<ul style="list-style-type: none"> <li>• Prüfen Sie, ob die Bediensperrfunktion aktiv ist (siehe „3-6. Sperren von Tasten“ (Seite 35)).</li> </ul>
2. Es wird kein Modusmenü angezeigt.	<ul style="list-style-type: none"> <li>• Prüfen Sie, ob die Bediensperrfunktion aktiv ist (siehe „3-6. Sperren von Tasten“ (Seite 35)).</li> </ul>
3. Der an das USB-Kabel angeschlossene Monitor wird nicht erkannt. / An den Monitor angeschlossene USB-Geräte funktionieren nicht ordnungsgemäß.	<ul style="list-style-type: none"> <li>• Prüfen Sie, ob das USB-Kabel richtig verbunden ist (siehe „7-3. Verwenden von USB (Universal Serial Bus)“ (Seite 50)).</li> <li>• Prüfen Sie die Einstellungen „Werkzeuge“ – „USB-Auswahl“ im Einstellungsmenü (siehe „3-8. Automatisches Umschalten des USB-Anschlusses“ (Seite 36)).</li> <li>• Verwenden Sie einen anderen USB-Anschluss. Wenden Sie sich an Ihren lokalen EIZO-Handelsvertreter vor Ort, wenn der PC oder die Peripheriegeräte bei Verwendung eines anderen USB-Anschlusses ordnungsgemäß funktionieren. (Weitere Details finden Sie im Handbuch zum PC.)</li> <li>• Starten Sie den PC neu.</li> <li>• Wenn die Peripheriegeräte bei direktem Anschluss an den PC ordnungsgemäß funktionieren, wenden Sie sich an Ihren lokalen EIZO-Handelsvertreter vor Ort.</li> <li>• Überprüfen Sie, ob der PC und das Betriebssystem USB-kompatibel sind. (Erkundigen Sie sich bei den entsprechenden Herstellern, ob die Geräte USB-kompatibel sind.)</li> <li>• Überprüfen Sie bei der Verwendung von Windows die BIOS-Einstellung des PCs für USB. (Weitere Details finden Sie im Handbuch zum PC.)</li> </ul>
4. Es wird kein Ton ausgegeben.	<ul style="list-style-type: none"> <li>• Dieser Monitor unterstützt keine HDMI/DisplayPort-Audiosignale.</li> </ul>

## 6-4. Eingebauter Korrektursensor und SelfCorrection-Probleme

Problem	Mögliche Ursache und Lösung
1. Der eingebaute Korrektursensor erscheint nicht/verbleibt außen.	<ul style="list-style-type: none"> <li>• Schalten Sie das Hauptnetz aus und einige Minuten später wieder ein.</li> </ul>
2. SelfCorrection kann nicht ausgeführt werden.	<ul style="list-style-type: none"> <li>• Prüfen Sie, ob die ColorNavigator-Lizenz zertifiziert ist. (Siehe „<a href="#">Verwendung von ColorNavigator / ColorNavigator Elements</a>“ (Seite 10).)</li> <li>• Stellen Sie den SelfCorrection-Zielwert mit ColorNavigator oder ColorNavigator Elements ein.</li> </ul>
3. SelfCorrection-Versagen	<ul style="list-style-type: none"> <li>• Siehe Fehlercodetabelle. Wird ein Fehlercode angezeigt, der nicht in der Fehlercodetabelle erscheint, wenden Sie sich an Ihren lokalen EIZO-Handelsvertreter.</li> </ul>

### Fehlercodetabelle

Fehlercode	Beschreibung
0014	<ul style="list-style-type: none"> <li>• Führen Sie SelfCorrection erneut aus.</li> <li>• Justieren Sie mit ColorNavigator oder ColorNavigator Elements.</li> </ul>
0034	<ul style="list-style-type: none"> <li>• Der eingebaute Korrektursensor erscheint während der Kalibrierung möglicherweise nicht, oder der Sensor wurde während der Messung belichtet.</li> <li>• Schalten Sie den Hauptnetzschalter ab und warten Sie ein paar Minuten, bevor Sie wieder einschalten. Führen Sie dann SelfCorrection erneut aus.</li> </ul>
0050	<ul style="list-style-type: none"> <li>• Führen Sie SelfCorrection erneut aus.</li> </ul>
0061	<ul style="list-style-type: none"> <li>• Der eingebaute Korrektursensor erschien möglicherweise nicht.</li> <li>• Prüfen Sie, ob sich Fremdkörper in der Nähe des eingebauten Korrektursensors befinden.</li> <li>• Führen Sie SelfCorrection erneut aus.</li> </ul>

# Kapitel 7 Referenz

## 7-1. Anbringen des optionalen Schwenkarms

Durch Abnehmen des Standfüßelements kann ein optionaler Schwenkarm (oder ein optionaler Standfuß) angebracht werden. Hinweise zu einem passenden optionalen Schwenkarm (oder optionalen Standfuß) finden Sie auf unserer Website. <http://www.eizoglobal.com>

### Achtung

- Wenn Sie einen Schwenkarm oder einen Standfuß anbringen, befolgen Sie die Anweisungen im jeweiligen Benutzerhandbuch.
- Wenn Sie den Schwenkarm oder Standfuß eines anderen Herstellers verwenden, achten Sie im Voraus darauf, dass er dem VESA-Standard entspricht.
  - Lochabstand für die Schrauben: 100 mm × 100 mm
  - Stärke der Platte: 2,6 mm
  - Ausreichende Stabilität, um das Gewicht des Monitors (außer dem Standfuß) und Zubehör wie Kabel zu tragen.
- Wenn Sie den Schwenkarm oder Standfuß eines anderen Herstellers verwenden, verwenden Sie die folgenden Schrauben.
  - Die Schrauben, die den Standfuß am Monitor befestigen.
- Wenn Sie einen Schwenkarm oder Standfuß verwenden, bringen Sie ihn so an, dass der Monitor in den folgenden Winkeln geneigt werden kann.
  - Nach oben 45°, nach unten 45°
- Schließen Sie die Kabel nach dem Befestigen eines Schwenkarms oder Standfußes an.
- Bewegen Sie den entfernten Standfuß nicht nach oben oder unten. Dies kann zu Verletzungen oder Schäden am Gerät führen.
- Der Monitor und der Schwenkarm oder Standfuß sind schwer. Wenn sie herunterfallen, kann dies zu Verletzungen oder Schäden am Gerät führen.
- Wenn Sie den Monitor auf Hochformatanzeige einstellen möchten, drehen Sie die Bildparameter um 90° im Uhrzeigersinn.

### Ablauf

**1. Legen Sie den LCD-Monitor auf ein weiches Tuch, das auf einer stabilen Unterlage ausgebreitet ist, und zwar mit der Displayoberfläche nach unten.**

**2. Entfernen Sie den Standfuß.**

Sie benötigen dafür einen Schraubendreher. Lösen Sie mit dem Schraubendreher die (vier) Schrauben, die das Gerät und den Standfuß verbinden.

**3. Bringen Sie den Schwenkarm oder Standfuß am Monitor an.**

Befestigen Sie den Monitor mithilfe der Schrauben, die den Fuß am Monitor befestigen, am Schwenkarm oder Standfuß.

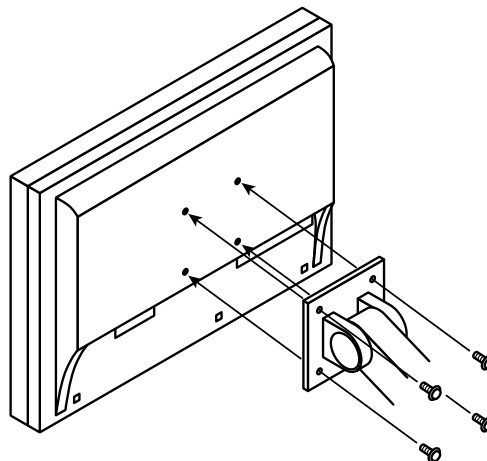

## 7-2. Anschließen mehrerer externer Geräte

Das Produkt hat mehrere Anschlüsse zu externen Geräten und ermöglicht Ihnen das Umschalten der jeweiligen Anschlüsse für die Anzeige.

### Beispiele für den Anschluss

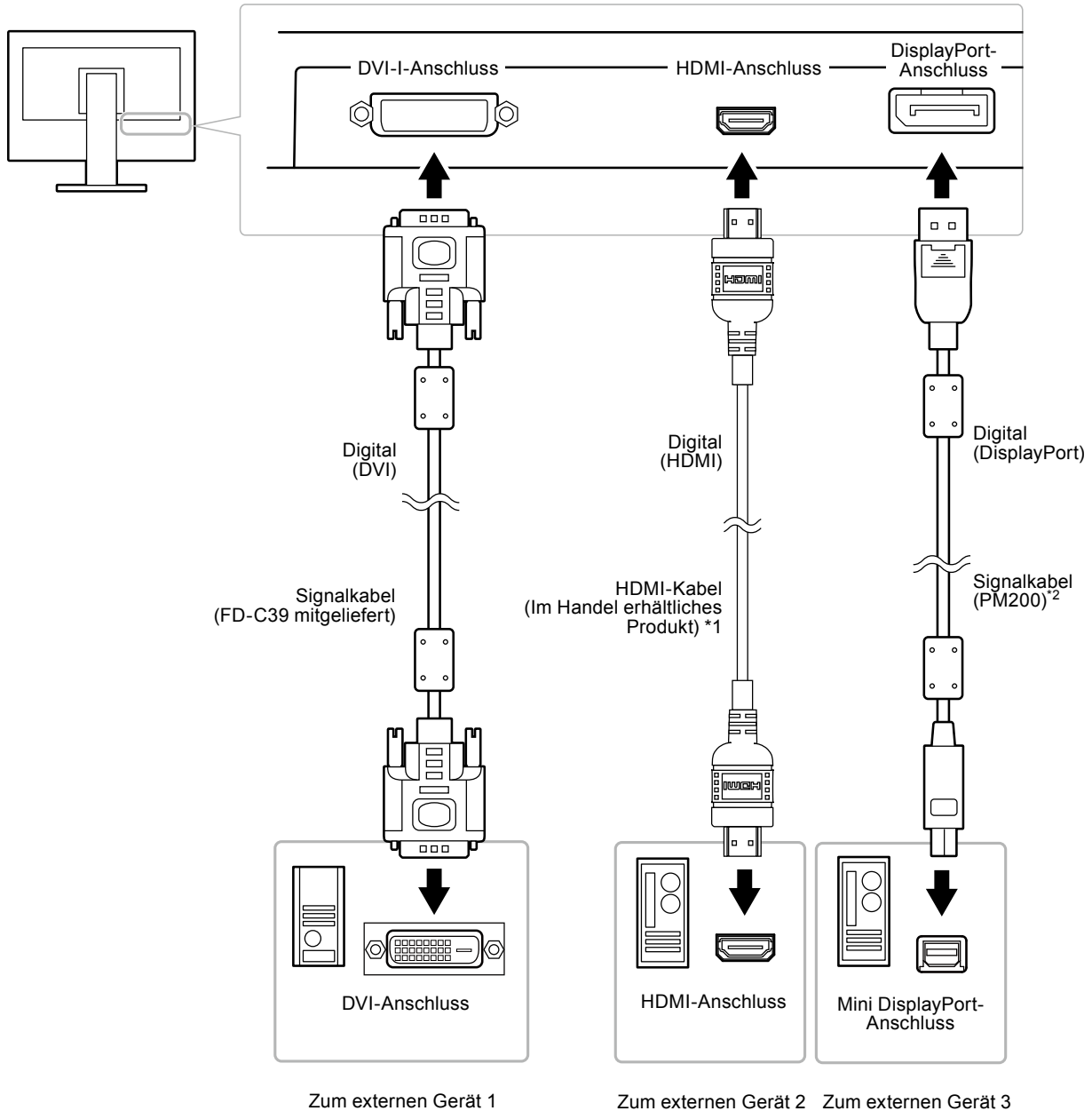

\*1 Verwenden Sie ein High Speed-fähiges Produkt.

\*2 CS230:Option, CX240:Mitgeliefert



## ● So wechseln Sie zwischen Eingangssignalen

Das Eingangssignal wechselt bei jedem Drücken von SIGNAL.

Wenn das Signal umgeschaltet wird, wird der Name des aktiven Eingangsanschlusses in der rechten oberen Bildschirmcke angezeigt.

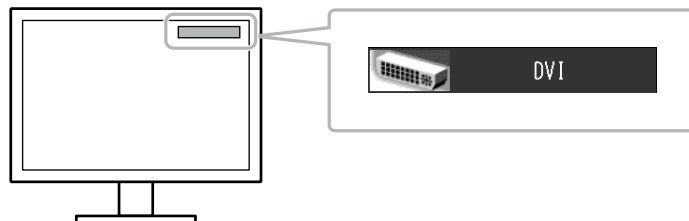

## ● So stellen Sie die Auswahl des Eingangssignals ein „Signaleingang“

Einstellungen	Funktion
Automatik	Der Monitor erkennt den Anschluss, über den Signale empfangen werden. Wird der Energiesparmodus für ein externes Gerät aktiviert, zeigt der Monitor automatisch den Eingang des anderen Signals an.
Manuell	Unabhängig davon ob ein Signal verfügbar ist, nutzt der Monitor den gewählten Anschluss. Wechseln Sie den Anschluss, bzw. das Singal mit der Bedientaste SIGNAL.

### Ablauf

1. Wählen Sie im Justierungs Menü die Option „Werkzeuge“, und drücken Sie ENTER.
2. Wählen Sie unter „Werkzeuge“ die Option „Signaleingang“, und drücken Sie ENTER.
3. Wählen Sie mit ▲ oder ▼ die Option „Automatik“ oder „Manuell“.
4. Drücken Sie ENTER, um den Vorgang zu beenden.

### Hinweis

- Ist „Automatik“ für „Signaleingang“ ausgewählt, funktioniert die Energiesparoption des Monitors nur dann, wenn sich alle externen Geräte im Energiesparmodus befinden.

## 7-3. Verwenden von USB (Universal Serial Bus)

Dieser Monitor verfügt über einen USB-Hub. Er funktioniert bei Anschluss an einen USB-kompatiblen PC wie ein USB-Hub, der die Verbindung mit externen USB-Geräten ermöglicht.

### ● Systemvoraussetzung

- Ein PC (einschließlich Geräte mit einer USB-Host-Funktion) und Betriebssysteme in Übereinstimmung mit USB Specification Revision 2.0
- USB-Kabel

#### **Achtung**

- Dieser Monitor funktioniert je nach PC, Betriebssystem oder Peripheriegerät ggf. nicht. Wenden Sie sich bei Fragen zur USB-Kompatibilität an den entsprechenden Hersteller.
- Mit dem USB-Ausgang und dem USB-Eingang verbundene Geräte können auch betrieben werden, wenn sich der Monitor im Energiesparmodus befindet oder ausgeschaltet ist. Deshalb variiert der Stromverbrauch des Monitors je nach angeschlossenem Gerät auch im Energiesparmodus.
- Ein am USB-Eingang des Monitors angeschlossenem Gerät funktioniert nicht, wenn der Netzschalter des Monitors ausgeschaltet ist.

### ● Ablauf

1. Schließen Sie das Signalkabel zwischen einem PC und dem Monitor an, und schalten Sie den PC ein.
2. Verbinden Sie mithilfe des USB-Kabels den Eingang des Computers und den Ausgang 1 des Monitors.
3. Schließen Sie das externe USB-Gerät an den USB-Eingang des Monitors an.

#### **Hinweis**

- In der Standardeinstellung ist der USB-Ausgang 1 aktiviert. Zum Verbinden zweier PCs siehe „3-8. Automatisches Umschalten des USB-Anschlusses“ (Seite 36).

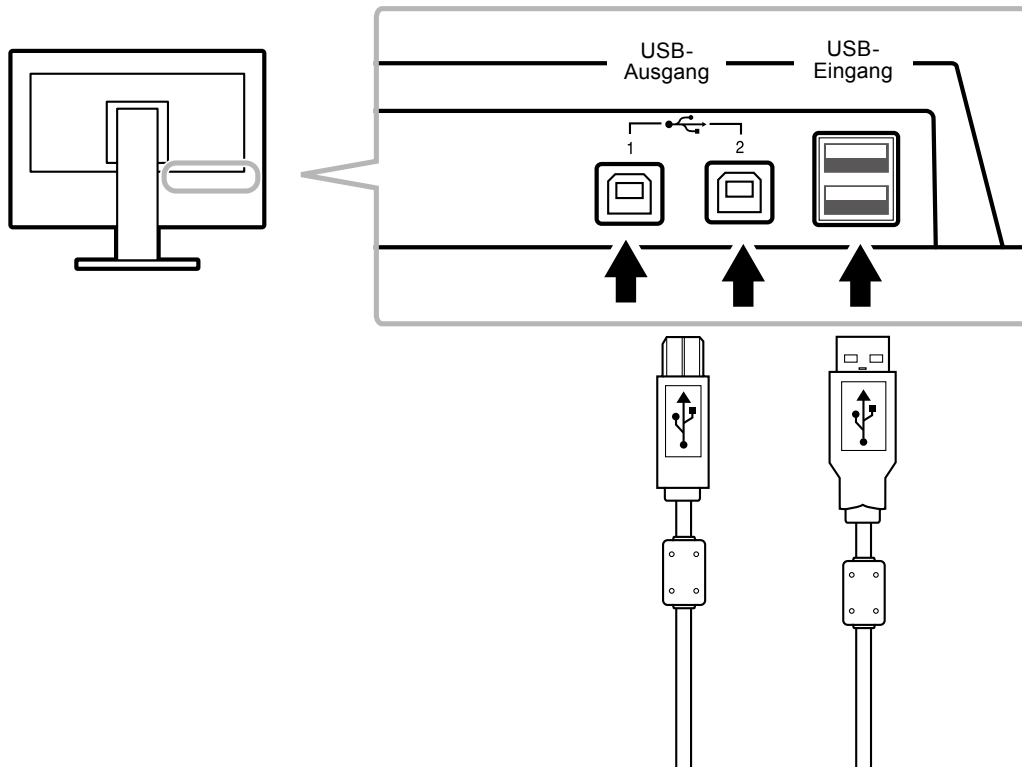

## 7-4. Anzeigen der Monitorinformationen

### ● Anzeigen der Signalinformationen „Signalinformation“

Mit dieser Funktion werden die Informationen zu den aktuellen Eingangssignalen angezeigt.

#### **Ablauf**

1. Wählen Sie im Justierungs Menü die Option „Werkzeuge“, und drücken Sie ENTER.
2. Wählen Sie unter „Werkzeuge“ die Option „Signalinformation“, und drücken Sie ENTER.

Der „Signalinformation“ wird eingeblendet.

(Beispiel)

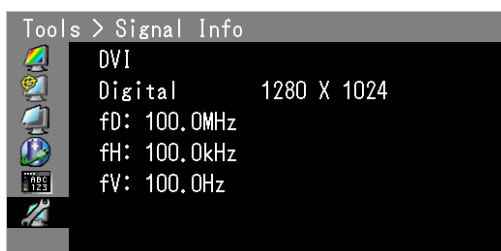

### ● Anzeige von Monitorinformationen „Monitorinformation“

Mit dieser Funktion werden die Informationen zum Monitor angezeigt.

#### **Ablauf**

1. Wählen Sie im Justierungs Menü die Option „Werkzeuge“, und drücken Sie ENTER.
2. Wählen Sie unter „Werkzeuge“ die Option „Monitorinformation“, und drücken Sie ENTER.

Die „Monitorinformation“ wird eingeblendet.

Mit dieser Funktion können Sie die Modellbezeichnung, die Seriennummer, die Firmwareversion, die Nutzungsdauer und den ColorNavigator-Lizenzstatus anzeigen.

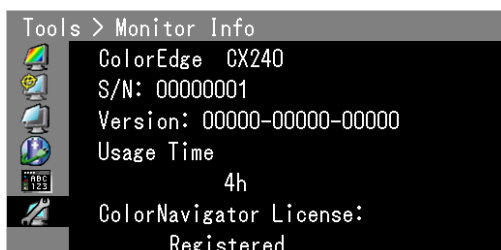

#### **Achtung**

- Wenn Sie den Monitor zum ersten Mal einschalten, beträgt die Nutzungsdauer aufgrund von Werkskontrollen möglicherweise mehr als 0.
- Wenn „ColorNavigator Lizenz“ im Bildschirm Monitorinformation „Nicht Registriert“ ist, muss die ColorNavigator-Lizenz gekauft und für den Monitor registriert werden. Zum Kauf der Lizenz wenden Sie sich an Ihren lokalen EIZO-Handelsvertreter.

## 7-5. Technische Daten

### ● CS230

LCD-Display	Größe		23,0 Zoll (580 mm)
	Typ		Farb-TFT, IPS, LED-Hintergrundbeleuchtung
	Oberflächenbehandlung		Hartstoffbeschichtung
	Oberflächenhärte		3H
	Betrachtungswinkel		Horizontal 178°, Vertikal 178° (CR≥10)
	Punktabstand		0,265 mm
	Reaktionszeit		Schwarz-weiß-schwarz: Ca. 15,2 ms Grau-zu-grau: Ca. 10,5 ms
Horizontale Abtastfrequenz	Analog		26 kHz - 68 kHz
	Digital	DVI / DisplayPort	26 kHz - 68 kHz
		HDMI	15 kHz - 68 kHz
Vertikale Abtastfrequenz	Analog		47,5 Hz - 61 Hz (Non-interlace)
	Digital	DVI / DisplayPort	23,75 Hz - 63 Hz (Non-interlace) (VGA TEXT: 69 Hz - 71 Hz)
		HDMI	23,75 Hz - 61 Hz
Rahmensynchronisationsmodus			23,75 Hz - 30,5 Hz, 47,5 Hz - 61 Hz
Auflösung			1920 Punkte × 1080 Zeilen
Max. Punktfrequenz			149,0 MHz
Max. Anzeigefarbe			Ca. 1073,74 Millionen Farben (für den Eingang DisplayPort 10 Bit)
Anzeigebereich (H × V)			509,2 mm (20,0 Zoll) × 286,4 mm (11,3 Zoll)
Stromversorgung			100 Vac - 120 Vac ±10%, 50/60 Hz 0,6A 200 Vac - 240 Vac ±10%, 50/60 Hz 0,4A
Stromverbrauch	Bildschirmanzeige Ein		54 W oder weniger
	Energiesparmodus		0,5 W oder weniger (wenn nur der DVI-Signalanschluss verbunden ist, analoger Signaleingang vorliegt und kein USB-Gerät verbunden ist)
	Strom Aus		0,5 W oder weniger (ohne Anschluss eines USB-Geräts)
	Hauptnetz Aus		0 W
Signaleingänge			DVI-I-Anschluss (für HDCP)
			DisplayPort-Anschluss (Standard V1.1a, gilt für HDCP)
			HDMI-Anschluss (für TypeA, HDCP)
Analoges Eingangssignal (Sync)			Getrennt, TTL, Positiv/Negativ
Analoges Signalübertragungssystem			Analog, positiv (0,7 Vp-p/75 Ω)
Digitales Signal (DVI/HDMI) Übertragungssystem			TMDS (Single Link)
Plug & Play			Digital (DVI-I): VESA DDC 2B/EDID Structure 1.3 Digital (DisplayPort): VESA DisplayPort / EDID structure 1.4
Abmessungen (Breite) × (Höhe) × (Tiefe)	Hauptgerät		544 mm (21,4 Zoll) × 372,5 mm – 526,5 mm (14,7 Zoll - 20,7 Zoll) × 245,5 mm (9,7 Zoll)
	Hauptgerät (ohne Standfuß)		544 mm (21,4 Zoll) × 353 mm (13,9 Zoll) × 75 mm (3 Zoll)
Gewicht	Hauptgerät		Ca. 7,9 kg (17,4 lbs.)
	Hauptgerät (ohne Standfuß)		Ca. 5,3 kg (11,7 lbs.)

Beweglicher Bereich		Kippen:	Nach oben 30°, nach unten 0°
		Drehen:	344°
		Höhenverstellung:	195 mm (154 mm bei Kippen um 0°)
		Rotation:	90° (im Uhrzeigersinn)
Umgebungsbedingungen	Temperatur	Betrieb:	0°C bis 35°C (32°F bis 95°F)
		Lagerung/Transport:	-20°C bis 60°C (-4°F bis 140°F)
	Luftfeuchte	Betrieb:	20% bis 80% relative Luftfeuchte (ohne Kondensierung)
		Lagerung/Transport:	10 % bis 90 % relative Luftfeuchte (ohne Kondensierung)
	Luftdruck	Betrieb:	700 hPa bis 1060 hPa
		Lagerung/Transport:	200 hPa bis 1060 hPa
USB	Standard	USB Specification Revision 2.0	
	Anschluss	Vorgeschalteter Anschluss × 2, Nachgeschalteter Anschluss × 2	
	Übertragungsgeschwindigkeit	480 Mbit/s (hoch), 12 Mbit/s (voll), 1,5 Mbit/s (niedrig)	
	Versorgungsstrom	Vorgeschaltet:	Max. 500 mA/1 Anschluss

## ● CX240

LCD-Display	Größe		24,1 Zoll (610 mm)
	Typ		Farb-TFT, IPS, LED-Hintergrundbeleuchtung
	Oberflächenbehandlung		Hartstoffbeschichtung
	Oberflächenhärte		3H
	Betrachtungswinkel		Horizontal 178°, Vertikal 178° (CR≥10)
	Punktabstand		0,270 mm
	Reaktionszeit		Schwarz-weiß-schwarz: Ca. 12 ms Grau-zu-grau: Ca. 7,7 ms
Horizontale Abtastfrequenz	Analog		26 kHz - 78 kHz
	Digital	DVI / DisplayPort	26 kHz - 78 kHz
		HDMI	15 kHz - 68 kHz
Vertikale Abtastfrequenz	Analog		47,5 Hz - 61 Hz (Non-interlace)
	Digital	DVI / DisplayPort	23,75 Hz - 63 Hz (Non-interlace) (VGA TEXT: 69 Hz - 71 Hz)
		HDMI	23,75 Hz - 61 Hz
Rahmensynchronisationsmodus			23,75 Hz - 30,5 Hz, 47,5 Hz - 61 Hz
Auflösung			1920 Punkte × 1200 Zeilen
Max. Punktfrequenz			164,5 MHz
Max. Anzeigefarbe			Ca. 1073,74 Millionen Farben (für den Eingang DisplayPort 10 Bit)
Anzeigebereich (H × V)			518,4 mm (20,4 Zoll) × 324,0 mm (12,8 Zoll)
Stromversorgung			100 Vac - 120 Vac ±10%, 50/60 Hz 1,0A 200 Vac - 240 Vac ±10%, 50/60 Hz 0,6A
Stromverbrauch	Bildschirmanzeige Ein		98 W oder weniger
	Energiesparmodus		0,5 W oder weniger (wenn nur der DVI-Signalanschluss verbunden ist, analoger Signaleingang vorliegt und kein USB-Gerät verbunden ist)
	Strom Aus		0,5 W oder weniger (ohne Anschluss eines USB-Geräts)
	Hauptnetz Aus		0 W
Signaleingänge			DVI-I-Anschluss (für HDCP)
			DisplayPort-Anschluss (Standard V1.1a, gilt für HDCP)
			HDMI-Anschluss (für TypeA, HDCP)
Analoges Eingangssignal (Sync)			Getrennt, TTL, Positiv/Negativ

Analoges Signalübertragungssystem		Analog, positiv (0,7 Vp-p/75 Ω)
Digitales Signal (DVI/HDMI) Übertragungssystem		TMDS (Single Link)
Plug & Play		Digital (DVI-I): VESA DDC 2B/EDID Structure 1.3 Digital (DisplayPort): VESA DisplayPort / EDID structure 1.4
Abmessungen (Breite) × (Höhe) × (Tiefe)	Hauptgerät	575 mm (22,6 Zoll) × 417 mm – 545 mm (16,4 Zoll - 21,5 Zoll) × 245,5 mm (9,7 Zoll)
	Hauptgerät (ohne Standfuß)	575 mm (22,6 Zoll) × 398 mm (15,7 Zoll) × 75 mm (3 Zoll)
Gewicht	Hauptgerät	Ca. 9,7 kg (21,4 lbs.)
	Hauptgerät (ohne Standfuß)	Ca. 7,0 kg (15,4 lbs.)
Beweglicher Bereich		Kippen: Nach oben 30°, nach unten 0°
		Drehen: 344°
		Höhenverstellung: 195 mm (128 mm bei Kippen um 0°)
		Rotation: 90° (im Uhrzeigersinn)
Umgebungsbedingungen	Temperatur	Betrieb: 0°C bis 35°C (32°F bis 95°F)
		Lagerung/Transport: -20°C bis 60°C (-4°F bis 140°F)
	Luftfeuchte	Betrieb: 20% bis 80% relative Luftfeuchte (ohne Kondensierung)
		Lagerung/Transport: 10 % bis 90 % relative Luftfeuchte (ohne Kondensierung)
	Luftdruck	Betrieb: 700 hPa bis 1060 hPa
		Lagerung/Transport: 200 hPa bis 1060 hPa
USB	Standard	USB Specification Revision 2.0
	Anschluss	Vorgeschalteter Anschluss × 2, Nachgeschalteter Anschluss × 2
	Übertragungsgeschwindigkeit	480 Mbit/s (hoch), 12 Mbit/s (voll), 1,5 Mbit/s (niedrig)
	Versorgungsstrom	Vorgeschaltet: Max. 500 mA/1 Anschluss

## Hauptstandardeinstellungen (CS230, CX240)

Color Mode	User1
Umrissverstärkung	0
Bildgröße	Vollbild (DVI, DisplayPort) Vergrößert (HDMI, HD) Automatik (HDMI, SD)
Overdrive	Ein
Energie sparen	Ein
Auto EcoView	Ein
Sprache	English
Menü-Position	Mitte
Signaleingang	Manuell
USB Power Save	Aus
DP Power Save	Ein
DUE Priority	Uniformity

# Außenabmessungen

## CS230

Einheit: mm (Zoll)

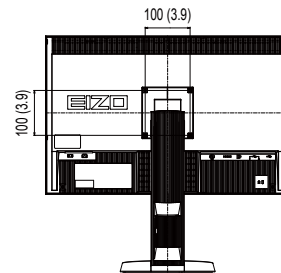
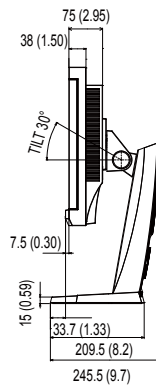
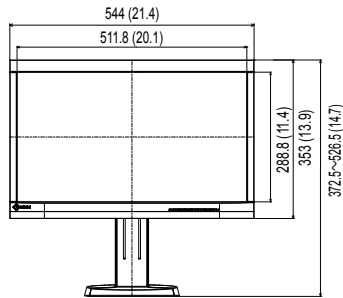
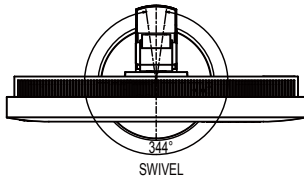

## CX240

Einheit: mm (Zoll)

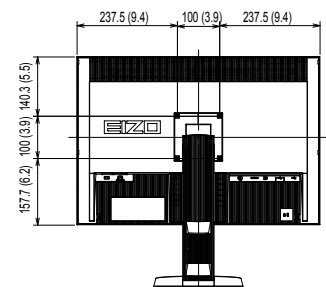
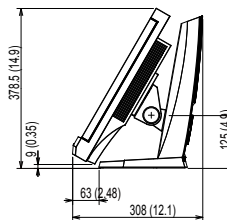
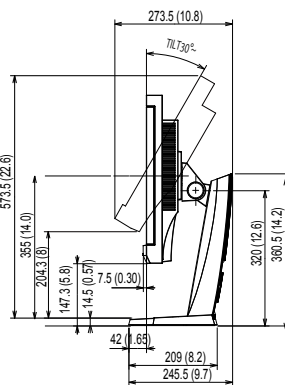
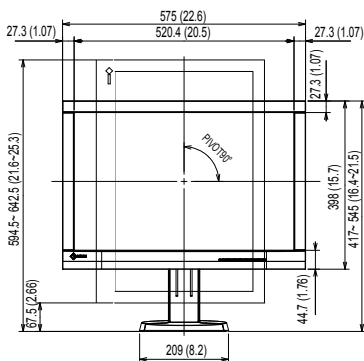
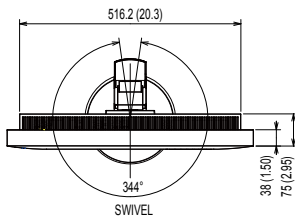

## 7-6. Voreingestellte Taktraten

Die folgende Tabelle enthält die werkseitig voreingestellten analogen Signaltaktraten.

### Achtung

- Je nach angeschlossenem PC kann die Anzeigeposition variieren, sodass Justierungen mithilfe des Justierungsmenüs erforderlich sein können.
- Wird ein Signal eingegeben, das in der Tabelle nicht aufgeführt ist, justieren Sie den Bildschirm mithilfe des Justierungsmenüs. In manchen Fällen kann es jedoch vorkommen, dass der Bildschirm auch nach den vorgenommenen Justierungen nicht korrekt angezeigt wird.
- Bei Verwendung von Interlace-Signalen kann der Bildschirm auch nach den vorgenommenen Justierungen im Justierungsmenü nicht korrekt angezeigt werden.

### CS230

Auflösung	Geeignete Signale	Frequenz			Polarität	
		Punktfrequenz: MHz	Horizontal: kHz	Vertikal: Hz	Horizontal	Vertikal
640 × 480	VGA	25.18	31.47	59.94	Negativ	Negativ
720 × 400	VGA TEXT	28.32	31.47	70.09	Negativ	Positiv
800 × 600	VESA	40.00	37.88	60.32	Positiv	Positiv
1024 × 768	VESA	65.00	48.36	60.00	Negativ	Negativ
1280 × 960	VESA	108.00	60.00	60.00	Positiv	Positiv
1280 × 1024	VESA	108.00	63.98	60.02	Positiv	Positiv
1680 × 1050	VESA CVT	146.25	65.29	59.95	Negativ	Positiv
1680 × 1050	VESA CVT RB	119.00	64.67	59.88	Positiv	Negativ
1920 × 1080	VESA CVT RB	138.50	66.59	59.93	Negativ	Positiv
1920 × 1080	CEA-861	148.50	67.50	60.00	Positiv	Positiv

### CX240

Auflösung	Geeignete Signale	Frequenz			Polarität	
		Punktfrequenz: MHz	Horizontal: kHz	Vertikal: Hz	Horizontal	Vertikal
640 × 480	VGA	25.18	31.47	59.94	Negativ	Negativ
720 × 400	VGA TEXT	28.32	31.47	70.09	Negativ	Positiv
800 × 600	VESA	40.00	37.88	60.32	Positiv	Positiv
1024 × 768	VESA	65.00	48.36	60.00	Negativ	Negativ
1280 × 960	VESA	108.00	60.00	60.00	Positiv	Positiv
1280 × 1024	VESA	108.00	63.98	60.02	Positiv	Positiv
1600 × 1200	VESA	162.00	75.00	60.00	Positiv	Positiv
1680 × 1050	VESA CVT	146.25	65.29	59.95	Negativ	Positiv
1680 × 1050	VESA CVT RB	119.00	64.67	59.88	Positiv	Negativ
1920 × 1080	VESA CVT RB	138.50	66.59	59.93	Negativ	Positiv
1920 × 1200	VESA CVT RB	154.00	74.04	59.95	Positiv	Negativ



## 7-7. Glossar

---

### Adobe®RGB

Dies ist eine Definition des praktischen RGB-Farbraums, der von Adobe Systems im Jahr 1998 eingeführt wurde. Der Farbwiedergabebereich (Farbskala) ist weiter als bei sRGB und sehr gut für Anwendungen wie Drucken usw. geeignet.

### Auflösung

Das LCD-Display besteht aus einer großen Anzahl von Pixeln bestimmter Größe, die beleuchtet sind, um Bilder darzustellen. Dieser Monitor setzt sich aus 1920 horizontalen und 1080(CS230) / 1200(CX240) vertikalen Pixeln zusammen. Bei einer Auflösung von  $1920 \times 1080$ (CS230) /  $1920 \times 1200$ (CX240) Pixel werden alle Pixel als ein Vollbild beleuchtet (1:1).

### Clock

Der analoge Signaleingangsmonitor muss einen Takt derselben Frequenz wie die Punktfrequenz des verwendeten Grafiksystems wiedergeben, wenn das analoge Signal in ein digitales Signal zur Bildanzeige umgewandelt wird. Das nennt man Taktanpassung. Ist der Taktpuls nicht korrekt eingestellt, sind einige vertikale Balken auf dem Bildschirm zu sehen.

### DisplayPort

Dies ist eine AV-Schnittstelle der nächsten Generation, mit der PCs und audio-visuelle Geräte mit dem Monitor verbunden werden können. Sowohl Video- als auch Tonsignale können mit einem einzelnen Kabel übertragen werden.

### DVI (Digital Visual Interface)

Bei DVI handelt es sich um einen digitalen Schnittstellenstandard. DVI ermöglicht die direkte und verlustfreie Übertragung digitaler PC-Daten.

Verwendet werden hierbei das TMDS-Signalübertragungsverfahren sowie DVI-Anschlüsse. Es gibt zwei Arten von DVI-Anschlüssen: Der eine ist ein DVI-D-Anschluss für den digitalen Signaleingang. Der andere ist ein DVI-I-Anschluss sowohl für den digitalen als auch für analoge Signaleingänge.

### DVI DMPM (DVI Digital Monitor Power Management)

DVI DMPM ist eine Energiesparfunktion für digitale Schnittstellen. Der Status „Monitor EIN (Betriebsmodus)“ und „Aktiv Aus (Energiesparmodus)“ sind Voraussetzung für die Verwendung von DVI DMPM als Strommodus des Monitors.

### Farbraum

Es stehen unterschiedliche Farbräume wie YUV und RGB zur Verfügung. Mithilfe des YUV-Farbraums werden die Farben durch die Leuchtdichte (Y), den Farbunterschied von Blau (U) und den Farbunterschied von Rot (V) dargestellt. Mithilfe des RGB-Farbraums werden die Farben durch Abstufungen der drei Farben Rot (R), Grün (G) und Blau (B) dargestellt.

## Gain

Justiert jeden Farbparameter für rot, grün und blau. Ein LCD-Monitor stellt Farben mithilfe von Licht dar, das den Farbfilter des Displays durchdringt. Rot, grün und blau sind die drei Primärfarben. Alle Farben des Monitors werden durch Mischung dieser drei Farben erzeugt. Der Farbton kann durch Justierung der Intensität, mit der das Licht die einzelnen Farbfilter durchdringt, verändert werden.

## Gamma

Generell wird die Beziehung, in der sich die Lichtintensität eines Monitors nicht-linear zu der des Eingangssignalpegels ändert, „Gamma-Charakteristik“ genannt. Auf dem Monitor zeigen niedrige Gamma-Werte weißliche Bilder und hohe Gamma-Werte Bilder mit hohem Kontrast an.

## HDCP (High-bandwidth Digital Content Protection)

Ein digitales Signalverschlüsselungssystem wurde entwickelt, um die digitalen Inhalte, wie z. B. Video, Musik usw. mit Kopierschutz zu versehen.

Dadurch werden die digitalen Inhalte sicher übertragen, indem die digitalen Inhalte auf der Ausgangsseite verschlüsselt, über einen DVI- oder HDMI-Anschluss gesendet und auf der Eingangsseite wieder entschlüsselt werden.

Digitale Inhalte können nicht reproduziert werden, wenn beide Geräte auf der Ausgangs- als auch auf der Eingangsseite nicht mit einem HDCP-System kompatibel sind.

## HDMI (High-Definition Multimedia Interface)

HDMI ist ein digitaler Schnittstellenstandard, der für elektrische Geräte oder AV-Geräte entwickelt wurde. Dieser Standard basiert auf dem DVI-Standard, einem Schnittstellenstandard für die Verbindung zwischen einem PC und einem Monitor. Das projizierte Bild, Ton und Steuersignal ist ohne Komprimierung über ein Kabel möglich.

## Overdrive

Mit dieser Technologie wird die Reaktionsgeschwindigkeit durch Erhöhen des Spannungsabfalls bei der Bewegung der Flüssigkristallpixel verbessert. Sie wird außerdem allgemein für LCD-Fernsehgeräte und andere Geräte verwendet. Sie bietet eine klare dreidimensionale Anzeige mit geringem Nachbild durch die Verbesserung der Reaktionsgeschwindigkeit des Zwischenabstufungsbereichs, der häufig in Bewegtbildern erscheint.

## sRGB (Standard RGB)

Internationaler Standard für die Farbproduktion und den Farbraum bei Peripheriegeräten (wie Monitoren, Druckern, Digitalkameras, Scannern). Als eine Form der einfachen Farbübereinstimmung für das Internet können Farben mit Farbtönen angezeigt werden, die denen der Übertragungs- und Empfangsgeräte sehr nahe kommen.

## Temperatur

Bei der Farbtemperatur handelt es sich um ein Verfahren zum Messen des weißen Farbtons, üblicherweise angegeben in Kelvin. Bei niedrigen Temperaturen bekommt der Bildschirm einen Rotstich, während sich bei hohen Temperaturen, ähnlich wie bei einer Flamme, ein Blaustich bemerkbar lässt.

5000 K: Leicht rötliches Weiß

6500 K: Weiß, das als Kunstlichtfarbe bezeichnet wird

9300 K: Leicht bläuliches Weiß

## TMD5 (Transition Minimized Differential Signaling)

Signalübertragungsmethode für die digitale Schnittstelle.

# Anhang

## Marke

Das DisplayPort Compliance Logo und VESA sind eingetragene Marken der Video Electronics Standards Association.

Windows, Windows Vista, Windows Media, SQL Server und Xbox 360 sind eingetragene Marken der Microsoft Corporation in den Vereinigten Staaten und anderen Ländern.

Apple, Mac, Macintosh, iMac, eMac, Mac OS, MacBook, PowerBook, ColorSync, QuickTime und iBook sind eingetragene Marken von Apple Inc.

Acrobat, Adobe, Adobe AIR und Photoshop sind eingetragene Marken von Adobe Systems Incorporated in den Vereinigten Staaten und anderen Ländern.

PowerPC ist eine eingetragene Marke der International Business Machines Corporation.

Pentium ist eine eingetragene Marke von Intel Corporation in den Vereinigten Staaten und anderen Ländern.

AMD Athlon und AMD Opteron sind Marken von Advanced Micro Devices, Inc.

GRACoL und IDEAlliance sind eingetragene Marken der International Digital Enterprise Alliance.

ColorVision und ColorVision Spyder2 sind eingetragene Marken der DataColor Holding AG.

Spyder3 ist eine Marke der DataColor Holding AG.

Eye-One, ColorMunki und X-Rite sind eingetragene Marken oder Marken von X-Rite Incorporated.

TouchWare ist eine Marke von 3M Touch Systems, Inc.

NextWindow ist eine eingetragene Marke von NextWindow Ltd.

Real Player ist eine eingetragene Marke von RealNetworks, Inc.

NEC ist eine eingetragene Marke der NEC Corporation. PC-9801 und PC-9821 sind Marken der NEC Corporation.

PlayStation ist eine eingetragene Marke von Sony Computer Entertainment Inc.

PSP und PS3 sind Marken von Sony Computer Entertainment Inc.

ENERGY STAR ist eine eingetragene Marke der United States Environmental Protection Agency in den Vereinigten Staaten und anderen Ländern.

Die Bezeichnungen HDMI und HDMI High-Definition Multimedia Interface sowie das HDMI-Logo sind Marken oder eingetragene Marken von HDMI Licensing, LLC in den Vereinigten Staaten und anderen Ländern.

EIZO, das EIZO Logo, ColorEdge, DuraVision, FlexScan, FORIS, RadiForce, RadiCS, RadiNET, Raptor und ScreenManager sind eingetragene Marken der EIZO Corporation in Japan und anderen Ländern.

ColorNavigator, EIZO EasyPIX, EcoView NET, EIZO ScreenSlicer, i•Sound, Screen Administrator und UniColor Pro sind Marken der EIZO Corporation.

Alle anderen Marken und Produktnamen sind Marken oder eingetragene Marken ihrer jeweiligen Inhaber.

## Lizenz

Die für den auf diesem Produkt angezeigten Text verwendete Bitmap-Schriftart „Round Gothic Bold“ wurde von Ricoh entworfen.

# FCC Declaration of Conformity

For U.S.A. , Canada, etc. (rated 100-120 Vac) Only

## FCC Declaration of Conformity

**We, the Responsible Party**

EIZO Inc.

5710 Warland Drive, Cypress, CA 90630

Phone: (562) 431-5011

**declare that the product**

Trade name: EIZO

Model: ColorEdge CS230/CX240

**is in conformity with Part 15 of the FCC Rules. Operation of this product is subject to the following two conditions: (1) this device may not cause harmful interference, and (2) this device must accept any interference received, including interference that may cause undesired operation.**

This equipment has been tested and found to comply with the limits for a Class B digital device, pursuant to Part 15 of the FCC Rules. These limits are designed to provide reasonable protection against harmful interference in a residential installation. This equipment generates, uses, and can radiate radio frequency energy and, if not installed and used in accordance with the instructions, may cause harmful interference to radio communications. However, there is no guarantee that interference will not occur in a particular installation. If this equipment does cause harmful interference to radio or television reception, which can be determined by turning the equipment off and on, the user is encouraged to try to correct the interference by one or more of the following measures.

- \* Reorient or relocate the receiving antenna.
- \* Increase the separation between the equipment and receiver.
- \* Connect the equipment into an outlet on a circuit different from that to which the receiver is connected.
- \* Consult the dealer or an experienced radio/TV technician for help.

Changes or modifications not expressly approved by the party responsible for compliance could void the user's authority to operate the equipment.

### Note

Use the attached specified cable below or EIZO signal cable with this monitor so as to keep interference within the limits of a Class B digital device.

- AC Cord
- Shielded Signal Cable (Enclosed)

## Canadian Notice

This Class B digital apparatus complies with Canadian ICES-003.

Cet appareil numérique de la classe B est conforme à la norme NMB-003 du Canada.

# BEGRENZTE GARANTIE

## LIMITED WARRANTY

EIZO Corporation (hereinafter referred to as “**EIZO**”) and distributors authorized by EIZO (hereinafter referred to as the “**Distributors**”) warrant, subject to and in accordance with the terms of this limited warranty (hereinafter referred to as the “**Warranty**”), to the original purchaser (hereinafter referred to as the “**Original Purchaser**”) who purchased the product specified in this document (hereinafter referred to as the “**Product**”) from EIZO or Distributors, that EIZO and Distributors shall, at their sole discretion, either repair or replace the Product at no charge if the Original Purchaser becomes aware within the Warranty Period (defined below) that the Product malfunctions or is damaged in the course of normal use of the Product in accordance with the description in the instruction manual attached to the Product (hereinafter referred to as the “**User’s Manual**”).

The period of this Warranty is limited to (i) five (5) years from the date of purchase of the Product; or, limited to the expiration of (ii) 30,000 hours of its use of the Product (hereinafter referred to as the “**Warranty Period**”). EIZO and Distributors shall bear no liability or obligation with regard to the Product in relation to the Original Purchaser or any third parties other than as provided under this Warranty.

EIZO and Distributors will cease to hold or store any parts (excluding design parts) of the Product upon expiration of seven (7) years after the production of such parts is discontinued. In repairing the monitor, EIZO and Distributors will use renewal parts which comply with our QC standards. If the unit cannot be repaired due to its condition or the stockout of a relevant part, EIZO and Distributors may offer the replacement by a product with equivalent performance instead of repairing it.

The Warranty is valid only in the countries or territories where the Distributors are located. The Warranty does not restrict any legal rights of the Original Purchaser.

Notwithstanding any other provision of this Warranty, EIZO and Distributors shall have no obligation under this Warranty whatsoever in any of the cases as set forth below:

- (a) Any defect of the Product caused by freight damage, modification, alteration, abuse, misuse, accident, incorrect installation, disaster, faulty maintenance and/or improper repair by third party other than EIZO and Distributors;
- (b) Any incompatibility of the Product due to possible technical innovations and/or regulations;
- (c) Any deterioration of the sensor;
- (d) Any deterioration of display performance caused by the deterioration of expendable parts such as the LCD panel and/or backlight, etc. (e.g. changes in brightness, changes in brightness uniformity, changes in color, changes in color uniformity, defects in pixels including burnt pixels, etc.);
- (e) Any defect of the Product caused by external equipment;
- (f) Any defect of the Product on which the original serial number has been altered or removed;
- (g) Any normal deterioration of the product, particularly that of consumables, accessories, and/or attachments (e.g. buttons, rotating parts, cables, User’s Manual, etc.); and
- (h) Any deformation, discoloration, and/or warp of the exterior of the product including that of the surface of the LCD panel.

To obtain service under the Warranty, the Original Purchaser must deliver the Product, freight prepaid, in its original package or other adequate package affording an equal degree of protection, assuming the risk of damage and/or loss in transit, to the local Distributor. The Original Purchaser must present proof of purchase of the Product and the date of such purchase when requesting services under the Warranty.

The Warranty Period for any replaced and/or repaired product under this Warranty shall expire at the end of the original Warranty Period.

EIZO OR DISTRIBUTORS ARE NOT RESPONSIBLE FOR ANY DAMAGE TO, OR LOSS OF, DATA OR OTHER INFORMATION STORED IN ANY MEDIA OR ANY PART OF ANY PRODUCT RETURNED TO EIZO OR DISTRIBUTORS FOR REPAIR.

EIZO AND DISTRIBUTORS MAKE NO FURTHER WARRANTIES, EXPRESSED OR IMPLIED, WITH RESPECT TO THE PRODUCT AND ITS QUALITY, PERFORMANCE, MERCHANTABILITY OR FITNESS FOR ANY PARTICULAR USE. IN NO EVENT SHALL EIZO OR DISTRIBUTORS BE LIABLE FOR ANY INCIDENTAL, INDIRECT, SPECIAL, CONSEQUENTIAL OR OTHER DAMAGE WHATSOEVER (INCLUDING, WITHOUT LIMITATION, DAMAGES FOR LOSS OF PROFIT, BUSINESS INTERRUPTION, LOSS OF BUSINESS INFORMATION, OR ANY OTHER PECUNIARY LOSS) ARISING OUT OF THE USE OR INABILITY TO USE THE PRODUCT OR IN ANY CONNECTION WITH THE PRODUCT, WHETHER BASED ON CONTRACT, TORT, NEGLIGENCE, STRICT LIABILITY OR OTHERWISE, EVEN IF EIZO OR DISTRIBUTORS HAVE BEEN ADVISED OF THE POSSIBILITY OF SUCH DAMAGES. THIS EXCLUSION ALSO INCLUDES ANY LIABILITY WHICH MAY ARISE OUT OF THIRD PARTY CLAIMS AGAINST THE ORIGINAL PURCHASER. THE ESSENCE OF THIS PROVISION IS TO LIMIT THE POTENTIAL LIABILITY OF EIZO AND DISTRIBUTORS ARISING OUT OF THIS LIMITED WARRANTY AND/OR SALES.

## BEGRENZTE GARANTIE

EIZO Corporation (im Weiteren als „**EIZO**“ bezeichnet) und die Vertragsimporteure von EIZO (im Weiteren als „**Vertrieb(e)**“ bezeichnet) garantieren dem ursprünglichen Käufer (im Weiteren als „**Erstkäufer**“ bezeichnet), der das in diesem Dokument vorgegebene Produkt (im Weiteren als „**Produkt**“ bezeichnet) von EIZO oder einem Vertrieb erworben hat, gemäß den Bedingungen dieser beschränkten Garantie (im Weiteren als „**Garantie**“ bezeichnet), dass EIZO und der Vertrieb nach eigenem Ermessen das Produkt entweder kostenlos reparieren oder austauschen, falls der Erstkäufer innerhalb der Garantiefrist (weiter unten festgelegt) eine Fehlfunktion bzw. Beschädigung des Produkts feststellt, die während des normalen Gebrauchs des Produkts gemäß den Anweisungen des zum Lieferumfang des Produkts gehörenden Benutzerhandbuchs (im Weiteren als „**Benutzerhandbuch**“ bezeichnet) aufgetreten ist.

Die Dauer der Garantieleistung beträgt (i) fünf (5) Jahre ab dem Erstverkaufsdatum des Produkts oder (ii) 30.000 Betriebsstunden des Produkts (im Weiteren als „Garantiefrist“ bezeichnet). EIZO und die Vertriebe übernehmen über den Rahmen dieser Garantie hinaus hinsichtlich des Produkts keinerlei Haftung oder Verpflichtung dem Erstkäufer oder Dritten gegenüber.

Nach Ablauf von sieben (7) Jahren nach Ende der Produktion solcher Teile werden EIZO und Vertriebshändler keine Teile (mit Ausnahme von Konstruktionsteilen) mehr vorhalten und lagern. EIZO und seine Vertriebspartner verpflichten sich, bei einer etwaigen Reparatur des Monitors ausschließlich Produkte gemäß den EIZO-Qualitätssicherungsstandards zu verwenden. Wenn das Gerät aufgrund seines Zustands oder eines Fehlbestands bei einem entsprechenden Teil nicht repariert werden kann, können EIZO und Vertriebshändler statt der Reparatur des Geräts den Austausch gegen ein Produkt mit gleichwertiger Leistung anbieten.

Diese Garantie gilt nur in Ländern oder Gebieten, in denen sich Vertriebe befinden. Die gesetzlichen Gewährleistungsrechte des Erstkäufers gegenüber dem Verkäufer werden durch diese Garantie nicht berührt.

EIZO und die Vertriebe besitzen im Rahmen dieser Garantie keinerlei Verpflichtung in den folgenden Fällen:

- (a) Produktdefekte, die auf Frachtschäden, Modifikation, Nachgestaltung, Missbrauch, Fehlbedienung, Unfälle, unsachgemäße Installation, Naturkatastrophen, fehlerhafte Wartung und/oder unsachgemäße Reparatur durch eine andere Partei als EIZO und die Vertriebe zurückzuführen sind.
- (b) Eine Inkompatibilität des Produkts aufgrund von technischen Neuerungen und/oder neuen Bestimmungen, die nach dem Kauf in Kraft treten.
- (c) Jegliche Verschlechterung des Sensors.
- (d) Jegliche Verschlechterung der Bildschirmleistung, die durch Verschleißteile wie das LCD-Panel und/oder die Hintergrundbeleuchtung usw. hervorgerufen werden (z.B. Veränderungen von Helligkeit oder Helligkeitsverteilung, Veränderungen von Farbe oder Farbverteilung, Pixeldefekte einschließlich von durchgebrannten Pixeln usw.).
- (e) Produktdefekte, die durch externe Geräte verursacht werden.
- (f) Jeglicher Defekt eines Produkts, dessen ursprüngliche Seriennummer geändert oder entfernt wurde.
- (g) Normale Abnutzung des Produkts, insbesondere von Verbrauchsteilen, Zubehörteilen und/oder Beilagen (z.B. Tasten, drehbare Teile, Kabel, Benutzerhandbuch usw.); sowie
- (h) Verformungen, Verfärbungen und/oder Verziehungen am Produktäußeren, einschließlich der Oberfläche des LCD-Panels.

Bei Inanspruchnahme der Garantieleistung ist der Erstkäufer verpflichtet, das Produkt auf eigene Kosten und in der Originalverpackung bzw. einer anderen geeigneten Verpackung, die einen gleichwertigen Schutz gegen Transportschäden bietet, an den örtlichen Vertrieb zu übersenden, wobei der Erstkäufer das Transportrisiko gegenüber Schäden und/oder Verlust trägt. Zum Zeitpunkt der Inanspruchnahme der Garantieleistung muss der Erstkäufer einen Verkaufsbeleg vorweisen, auf dem das Kaufdatum angegeben ist.

Die Garantiefrist für ein im Rahmen dieser Garantie ausgetauschtes und/oder repariertes Produkt erlischt nach Ablauf der ursprünglichen Garantiefrist.

EIZO ODER DIE EIZO-VERTRAGSIMPORTEURE HAFTEN NICHT FÜR ZERSTÖRTE DATENBESTÄNDE ODER DIE KOSTEN DER WIEDERBESCHAFFUNG DIESER DATENBESTÄNDE AUF JEDLICHEN DATENTRÄGERN ODER TEILEN DES PRODUKTS, DIE IM RAHMEN DER GARANTIE BEI EIZO ODER DEN EIZO-VERTRAGSIMPORTEUREN ZUR REPARATUR EINGEREICHT WURDEN.

EIZO UND DIE EIZO-VERTRAGSIMPORTEURE GEBEN WEDER EXPLIZITE NOCH IMPLIZITE GARANTIEEN IN BEZUG AUF DIESES PRODUKT UND SEINE QUALITÄT, LEISTUNG, VERKÄUFLICHKEIT ODER EIGNUNG FÜR EINEN BESTIMMTEN ZWECK. AUF KEINEN FALL SIND EIZO ODER DIE EIZO-VERTRAGSIMPORTEURE VERANTWORTLICH FÜR JEDLICHE ZUFÄLLIGE, INDIREKTE, SPEZIELLE, FOLGE- ODER ANDERE SCHÄDEN JEDLICHER ART (EINSCHLIESSLICH OHNE JEDE BEGRENZUNG SCHÄDEN BEZÜGLICH PROFITVERLUST, GESCHÄFTSUNTERBRECHUNG, VERLUST VON GESCHÄFTSINFORMATION ODER JEDLICHE ANDEREN FINANZIELLEN EINBUSSEN), DIE DURCH DIE VERWENDUNG DES PRODUKTES ODER DIE UNFÄHIGKEIT ZUR VERWENDUNG DES PRODUKTES ODER IN JEDLICHER BEZIEHUNG MIT DEM PRODUKT, SEI ES BASIEREND AUF VERTRAG, SCHADENSERSATZ, NACHLAESSIGKEIT, STRIKTE HAFTPFLICHT ODER ANDEREN FORDERUNGEN ENTSTEHEN, AUCH WENN EIZO UND DIE EIZO-VERTRAGSIMPORTEURE IM VORAUS ÜBER DIE MÖGLICHKEIT SOLCHER SCHÄDEN INFORMIERT WURDEN. DIESER AUSSCHLUSS ENTHÄLT AUCH JEDE HAFTPFLICHT, DIE AUS FORDERUNGEN DRITTER GEGEN DEN ERSTKÄUFER ENTSTEHEN KANN. ZWECK DIESER KLAUSEL IST ES, DIE HAFTUNG VON EIZO UND DEN VERTRIEBEN GEGENÜBER FORDERUNGEN ZU BEGRENZEN, DIE AUS DIESER BESCHRÄNKTEN GARANTIE UND/ODER DEM VERKAUF ENTSTEHEN KÖNNEN.

## GARANTIE LIMITÉE

EIZO Corporation (ci-après dénommé « **EIZO** ») et les distributeurs autorisés par EIZO (ci-après dénommés « **Distributeurs** »), sous réserve et conformément aux termes de cette garantie limitée (ci-après dénommée « **Garantie** »), garantissent à l'acheteur initial (ci-après dénommé « **Acheteur initial** ») du produit spécifié dans la présente (ci-après dénommé « **Produit** ») acheté auprès d'EIZO ou de Distributeurs agréés EIZO, que EIZO et ses Distributeurs auront pour option de réparer ou remplacer gratuitement le Produit si l'Acheteur initial constate, pendant la Période de garantie (définie ci-dessous), qu'il y a un dysfonctionnement ou que le Produit a subi un dommage dans le cadre d'une utilisation normale du Produit conformément à la description du mode d'emploi qui accompagne le Produit (ci-après dénommé « **Manuel d'utilisation** »).

La période de cette Garantie est limitée à (i) cinq (5) ans à partir de la date d'achat du Produit ; ou, limitée jusqu'à l'expiration de (ii) 30 000 heures d'utilisation du Produit (ci-après dénommée « **Période de Garantie** »). EIZO et ses Distributeurs déclinent toute responsabilité ou obligation concernant ce Produit face à l'Acheteur initial ou à toute autre personne à l'exception de celles stipulées dans la présente Garantie.

EIZO et ses Distributeurs cesseront de conserver ou de stocker des pièces (à l'exception des pièces de conception) du Produit à l'expiration d'une période de sept (7) ans après l'arrêt de la production de ces pièces. Pour réparer le moniteur, EIZO et ses distributeurs utiliseront des pièces de rechange conformes à nos normes de contrôle qualité. Si l'unité ne peut pas être réparée en raison de son état ou de la rupture de stock d'une pièce adéquate, EIZO et ses Distributeurs peuvent proposer le remplacement par un produit aux performances équivalentes au lieu de le réparer.

La Garantie est valable uniquement dans les pays ou les territoires où se trouvent les Distributeurs. La Garantie ne limite aucun des droits reconnus par la loi à l'Acheteur initial.

Nonobstant toute autre clause de cette Garantie, EIZO et ses Distributeurs n'auront d'obligation dans le cadre de cette Garantie pour aucun des cas énumérés ci-dessous :

- (a) Tout défaut du Produit résultant de dommages occasionnés lors du transport, d'une modification, d'une altération, d'un abus, d'une mauvaise utilisation, d'un accident, d'une installation incorrecte, d'un désastre, d'un entretien et/ou d'une réparation incorrects effectués par une personne autre que EIZO ou ses Distributeurs ;
- (b) Toute incompatibilité du Produit résultant d'améliorations techniques et/ou réglementations possibles ;
- (c) Toute détérioration du capteur ;
- (d) Toute détérioration des performances d'affichage causée par la détérioration des éléments consommables tels que le panneau LCD et/ou le rétroéclairage, etc. (par exemple des changements de luminosité, des changements de l'uniformité de la luminosité, des modifications de couleur, des changements de l'uniformité des couleurs, des défauts de pixels y compris des pixels brûlés, etc.);
- (e) Tout défaut du Produit causé par un appareil externe ;
- (f) Tout défaut d'un Produit sur lequel le numéro de série original a été altéré ou supprimé ;
- (g) Toute détérioration normale du Produit, particulièrement celle des consommables, des accessoires et/ou des pièces reliées au Produit (touches, éléments pivotants, câbles, Manuel d'utilisation etc.), et
- (h) Toute déformation, décoloration, et/ou gondolage de l'extérieur du Produit, y compris celle de la surface du panneau LCD.

Pour bénéficier d'un service dans le cadre de cette Garantie, l'Acheteur initial doit renvoyer le Produit port payé, dans son emballage d'origine ou tout autre emballage approprié offrant un degré de protection équivalent, au Distributeur local, et assumera la responsabilité des dommages et/ou perte possibles lors du transport. L'Acheteur initial doit présenter une preuve d'achat du Produit comprenant sa date d'achat pour bénéficier de ce service dans le cadre de la Garantie.

La Période de garantie pour tout Produit remplacé et/ou réparé dans le cadre de cette Garantie expirera à la fin de la Période de garantie initiale.

**EIZO OU SES DISTRIBUTEURS NE SAURAIENT ÊTRE TENUS RESPONSABLES DES DOMMAGES OU PERTES DE DONNÉES OU D'AUTRES INFORMATIONS STOCKÉES DANS UN MÉDIA QUELCONQUE OU UNE AUTRE PARTIE DU PRODUIT RENVOYÉ À EIZO OU AUX DISTRIBUTEURS POUR RÉPARATION.**

AUCUNE AUTRE GARANTIE, EXPLICITE OU TACITE, N'EST OFFERTE PAR EIZO ET SES DISTRIBUTEURS CONCERNANT LE PRODUIT ET SES QUALITÉS, PERFORMANCES, QUALITÉ MARCHANDE OU ADAPTATION À UN USAGE PARTICULIER. EN AUCUN CAS, EIZO OU SES DISTRIBUTEURS NE SERONT RESPONSABLES DES DOMMAGES FORTUITS, INDIRECTS, SPÉCIAUX, INDUITS, OU DE TOUT AUTRE DOMMAGE QUEL QU'IL SOIT (Y COMPRIS, SANS LIMITATION, LES DOMMAGES RÉSULTANT D'UNE PERTE DE PROFIT, D'UNE INTERRUPTION D'ACTIVITÉS, D'UNE PERTE DE DONNÉES COMMERCIALES, OU DE TOUT AUTRE MANQUE À GAGNER) RÉSULTANT DE L'UTILISATION OU DE L'INCAPACITÉ D'UTILISER LE PRODUIT OU AYANT UN RAPPORT QUELCONQUE AVEC LE PRODUIT, QUE CE SOIT SUR LA BASE D'UN CONTRAT, D'UN TORT, D'UNE NÉGLIGENCE, D'UNE RESPONSABILITÉ STRICTE OU AUTRE, MÊME SI EIZO OU SES DISTRIBUTEURS ONT ÉTÉ AVERTIS DE LA POSSIBILITÉ DE TELS DOMMAGES. CETTE LIMITATION INCLUT AUSSI TOUTE RESPONSABILITÉ QUI POURRAIT ÊTRE SOULEVÉE LORS DES RÉCLAMATIONS D'UN TIERS CONTRE L'ACHETEUR INITIAL. L'ESSENCE DE CETTE CLAUSE EST DE LIMITER LA RESPONSABILITÉ POTENTIELLE DE EIZO ET DE SES DISTRIBUTEURS RÉSULTANT DE CETTE GARANTIE LIMITÉE ET/OU DES VENTES.



## GARANTÍA LIMITADA

EIZO Corporation (en lo sucesivo “EIZO”) y sus distribuidores autorizados (en lo sucesivo los “Distribuidores”), con arreglo y de conformidad con los términos de esta garantía limitada (en lo sucesivo la “Garantía”), garantizan al comprador original (en lo sucesivo el “Comprador original”) que compró el producto especificado en este documento (en lo sucesivo el “Producto”) a EIZO o a sus Distribuidores, que EIZO y sus Distribuidores, a su propio criterio, repararán o sustituirán el Producto de forma gratuita si el Comprador original detecta dentro del periodo de la Garantía (indicado posteriormente) que el Producto no funciona correctamente o que se ha averiado durante el uso normal del mismo de acuerdo con las indicaciones del manual de instrucciones suministrado con el Producto (en lo sucesivo el “Manual del usuario”).

El periodo de validez de esta Garantía está limitado a (i) cinco (5) años a partir de la fecha de compra del Producto o (ii) a 30.000 horas de uso del Producto (en adelante designado como el “Periodo de Garantía”). EIZO y sus Distribuidores no tendrán ninguna responsabilidad ni obligación con respecto al Producto para con el Comprador original ni para con terceros que no sean las estipuladas en la presente Garantía.

EIZO y sus distribuidores dejarán de tener o almacenar cualquier pieza del producto (excepto piezas del diseño) una vez expirado el periodo de siete (7) años después de que hayan dejado de fabricarse tales piezas. Para la reparación del monitor, EIZO y los distribuidores utilizarán repuestos que cumplan con nuestros estándares de control de calidad. Si no se puede reparar la unidad debido a su estado o si se han agotado las existencias de una pieza importante, EIZO y sus distribuidores podrán ofrecerle sustituirlo por un producto con rendimiento equivalente en lugar de repararlo.

La Garantía es válida sólo en los países y territorios donde están ubicados los Distribuidores. La Garantía no restringe ningún derecho legal del Comprador original.

A pesar de las estipulaciones de esta Garantía, EIZO y sus Distribuidores no tendrán obligación alguna bajo esta Garantía en ninguno de los casos expuestos a continuación:

- (a) Cualquier defecto del Producto causado por daños en el transporte, modificación, alteración, abuso, uso incorrecto, accidente, instalación incorrecta, desastre, mantenimiento incorrecto y/o reparación indebida realizada por un tercero que no sea EIZO o sus Distribuidores.
- (b) Cualquier incompatibilidad del Producto debida a posibles innovaciones técnicas y/o reglamentaciones.
- (c) Cualquier deterioro del sensor.
- (d) Cualquier deterioro en el rendimiento de la visualización causado por fallos en las piezas consumibles como el panel LCD y/o la "Backlight", etc. (p. ej. cambios de brillo, cambios de uniformidad del brillo, cambios de color, cambios de uniformidad del color, defectos de píxeles, incluyendo píxeles muertos, etc.).
- (e) Cualquier defecto del Producto causado por un equipo externo.
- (f) Cualquier defecto del Producto en el que haya sido alterado o borrado el número de serie original.
- (g) Cualquier deterioro normal del Producto, y en particular de las piezas consumibles, accesorios y demás (p. ej. botones, piezas giratorias, cables, Manual del usuario, etc.).
- (h) Cualquier deformación, decoloración y/o alabeo del exterior del Producto incluida la superficie del panel LCD.

Para obtener servicio en los términos de esta Garantía, el Producto deberá ser enviado por el Comprador original, a su Distribuidor local, con el transporte previamente pagado, en el embalaje original u otro embalaje adecuado que ofrezca el mismo grado de protección, asumiendo el riesgo de daños y/o pérdida del Producto durante el transporte. El Comprador original deberá presentar un comprobante de compra del Producto en el que se refleje la fecha de compra del mismo cuando lo solicite el servicio de Garantía.

El Periodo de garantía para cualquier Producto reemplazado y/o reparado en los términos de esta Garantía expirará al vencer el Periodo de garantía original.

EIZO O LOS DISTRIBUIDORES AUTORIZADOS DE EIZO NO SE RESPONSABILIZAN DE NINGÚN DAÑO O PÉRDIDA QUE PUEDAN SUFRIR LOS DATOS U OTRA INFORMACIÓN ALMACENADA EN CUALQUIER MEDIO O CUALQUIER PARTE DE CUALQUIER PRODUCTO DEVUELTO A EIZO O A LOS DISTRIBUIDORES DE EIZO PARA SU REPARACIÓN.

EIZO Y LOS DISTRIBUIDORES AUTORIZADOS DE EIZO NO OFRECEN NINGUNA OTRA GARANTÍA, IMPLÍCITA NI EXPLÍCITA, CON RESPECTO AL PRODUCTO Y A SU CALIDAD, RENDIMIENTO, COMERCIABILIDAD E IDONEIDAD PARA CUALQUIER USO EN PARTICULAR. EN NINGÚN CASO SERÁN EIZO O LOS DISTRIBUIDORES AUTORIZADOS DE EIZO RESPONSABLES DE NINGÚN DAÑO EMERGENTE, INDIRECTO, ESPECIAL, INHERENTE O CUALQUIERA QUE SEA (INCLUYENDO, SIN LIMITACIÓN, DAÑOS POR LUCRO CESANTE, INTERRUPCIÓN DE LA ACTIVIDAD COMERCIAL, PÉRDIDA DE INFORMACIÓN COMERCIAL O CUALQUIER OTRA PÉRDIDA PECUNIARIA) QUE SE DERIVE DEL USO O IMPOSIBILIDAD DE USO DEL PRODUCTO O EN RELACIÓN CON EL PRODUCTO, YA SEA BASADO EN CONTRATO, POR AGRAVIO, NEGLIGENCIA, ESTRICTA RESPONSABILIDAD O CUALQUIERA QUE SEA, AUN CUANDO SE HAYA ADVERTIDO A EIZO O A LOS DISTRIBUIDORES DE EIZO DE LA POSIBILIDAD DE TALES DAÑOS. ESTA EXCLUSIÓN TAMBIÉN ABARCA CUALQUIER RESPONSABILIDAD QUE PUEDA DERIVARSE DE RECLAMACIONES HECHAS POR UN TERCERO CONTRA EL COMPRADOR ORIGINAL. LA ESENCIA DE ESTA ESTIPULACIÓN ES LIMITAR LA RESPONSABILIDAD POTENCIAL DE EIZO Y LOS DISTRIBUIDORES QUE PUDIERA DERIVARSE DE ESTA GARANTÍA LIMITADA Y/O VENTAS.

## GARANZIA LIMITATA

EIZO Corporation (a cui si farà riferimento da qui in poi con “**EIZO**”) ed i Distributori autorizzati da EIZO (a cui si farà riferimento da qui in poi con “**Distributori**”) garantiscono, secondo i termini di questa garanzia limitata (a cui si farà riferimento da qui in poi con “**Garanzia**”) all’acquirente originale (a cui si farà riferimento da qui in poi con “**Acquirente originale**”) che ha acquistato il prodotto specificato in questo documento (a cui si farà riferimento da qui in poi con “**Prodotto**”) da EIZO o dai suoi Distributori, che EIZO e i distributori, a loro discrezione, ripareranno o sostituiranno il Prodotto senza addebito se l’Acquirente originale trova, entro il periodo della Garanzia (definito sotto), che il Prodotto malfunziona e si è danneggiato nel corso del suo normale utilizzo osservando le indicazioni del manuale di istruzioni allegato al Prodotto (a cui si farà riferimento da qui in poi con “**Manuale utente**”).

La presente Garanzia è limitata a (i) cinque (5) anni a partire dalla data d’acquisto del Prodotto o (ii) allo scadere di 30.000 ore d’utilizzo del Prodotto (a cui si farà riferimento da qui in poi con “**Periodo di Garanzia**”). EIZO e i suoi Distributori non si assumono alcuna responsabilità e non hanno alcun obbligo riguardo al Prodotto verso l’Acquirente originale o terzi diversi da quelli relativi a questa Garanzia.

EIZO e i distributori cesseranno lo stoccaggio dei componenti (tranne le parti relative al progetto) del prodotto dopo sette (7) anni dall’interruzione della produzione di tali componenti. Per la riparazione del monitor, EIZO e i Distributori utilizzeranno parti di ricambio conformi ai nostri standard di controllo della qualità. Se l’unità non può essere riparata a causa delle sue condizioni o dell’esaurimento scorte di un componente rilevante, EIZO e i distributori potrebbero offrire la sostituzione con un prodotto con prestazioni equivalenti piuttosto ripararlo.

La Garanzia è valida soltanto nei paesi dove ci sono i Distributori EIZO. La Garanzia non limita alcun diritto legale dell’Acquirente originale.

Indipendentemente da qualsiasi altra condizione di questa Garanzia, EIZO e i suoi Distributori non avranno alcun obbligo derivante da questa Garanzia in ognuno dei casi elencati di seguito:

- (a) Qualsiasi difetto del Prodotto causato da danni di trasporto, modifiche, alterazioni, abusi, usi impropri, incidenti, installazione errata, calamità, manutenzione errata e/o riparazioni improprie eseguite da terze parti che non siano EIZO o i suoi Distributori.
- (b) Qualsiasi incompatibilità del Prodotto dovuta a possibili innovazioni tecniche e/o normative.
- (c) Qualsiasi deterioramento del sensore.
- (d) Qualsiasi deterioramento delle prestazioni dello schermo causato dal deterioramento delle parti consumabili, come il pannello LCD e/o la retroilluminazione, ecc. (per esempio: i cambiamenti di luminosità, cambiamenti di uniformità della luminosità, i cambiamenti di colore, i cambiamenti di uniformità del colore, i difetti dei pixel, inclusi i pixel bruciati, ecc.).
- (e) Qualsiasi difetto del Prodotto causato da apparecchiature esterne.
- (f) Qualsiasi difetto del Prodotto in cui il numero di serie originale sia stato alterato o rimosso.
- (g) Qualsiasi normale deterioramento del Prodotto, in particolar modo nelle sue parti di consumo, accessori, e/o attacchi (per esempio: tasti, parti rotanti, cavi, Manuale dell’utente, ecc.).
- (h) Qualsiasi tipo di deformazione, scolorimento, e/o di involucro esterno del Prodotto inclusa la superficie del pannello LCD.

Per ricevere assistenza tecnica con questa Garanzia, l’Acquirente originale deve inviare il Prodotto, con trasporto pre-pagato, nella sua confezione originale o altra confezione adeguata che fornisce un livello analogo di protezione, assumendosi il rischio di danni e/o perdita in transito, al Distributore locale. L’Acquirente originale deve presentare la prova di acquisto che stabilisce la data di acquisto del Prodotto quando richiede servizio sotto Garanzia.

Il Periodo di garanzia per qualsiasi Prodotto sostituito e/o riparato sotto questa Garanzia scade alla fine del Periodo di garanzia originale.

EIZO O I SUOI DISTRIBUTORI NON SONO RESPONSABILI PER QUALSIASI DANNO O PERDITA DI DATI O ALTRE INFORMAZIONI MEMORIZZATI SU QUALSIASI SUPPORTO O QUALSIASI PARTE DI QUALSIASI PRODOTTO INVIATO A EIZO O I SUOI DISTRIBUTORI PER RIPARAZIONI.

EIZO E I SUOI DISTRIBUTORI NON OFFRONO ALCUNA GARANZIA ADDIZIONALE, IMPLICITA O ESPLICITA, RIGUARDO IL PRODOTTO E LA SUA QUALITÀ, PRESTAZIONI, VENDIBILITÀ O APPROPRIATEZZA PER QUALSIASI USO PARTICOLARE. IN NESSUN CASO EIZO O I DISTRIBUTORI EIZO AUTORIZZATI SARANNO RESPONSABILI PER QUALSIASI DANNO ACCIDENTALE, INDIRECTO, SPECIALE, CONSEGUENTE O DI QUALSIASI ALTRA NATURA (INCLUSI, SENZA LIMITI, DANNI PER PERDITA DI PROFITTI, INTERRUZIONE DELLE ATTIVITÀ, PERDITA DI INFORMAZIONI D’AFFARI O QUALSIASI ALTRA PERDITA PECUNIARIA) DERIVANTI DALL’USO O DALL’IMPOSSIBILITÀ DI USARE IL PRODOTTO O IN QUALSIASI RELAZIONE AL PRODOTTO, SIA SU BASE DI CONTRATTO, TORTO, NEGLIGENZA, STRETTA RESPONSABILITÀ O ALTRIMENTI, ANCHE SE EIZO O I DISTRIBUTORI EIZO AUTORIZZATI SONO STATI AVVERTITI DELLA POSSIBILITÀ DI TALI DANNI. QUESTA ESCLUSIONE INCLUDE ANCHE QUALSIASI RESPONSABILITÀ CHE POSSA INSORGERE DA RECLAMI DI TERZI CONTRO L’ACQUIRENTE ORIGINALE. L’ESSENZA DI QUESTO PROVVEDIMENTO È LIMITARE LA RESPONSABILITÀ POTENZIALE DI EIZO E DEI DISTRIBUTORI DERIVANTE DA QUESTA GARANZIA LIMITATA E/O DALLE VENDITE.

## BEGRÄNSAD GARANTI

EIZO Corporation (nedan kallat "**EIZO**") och EIZOs auktoriserade distributörer (nedan kallade "**Distributörer**") garanterar i enlighet med villkoren i denna begränsade garanti (nedan kallad "**Garantin**") den ursprunglige köparen (nedan kallad den "**Ursprunglige köparen**") som köpte den i dokumentet specificerade produkten (nedan kallad "**Produkten**") från EIZO eller Distributörer, att EIZO eller Distributörer enligt eget gottfinnande kostnadsfritt antingen reparera eller byta ut den defekta Produkten om den Ursprunglige köparen inom Garantiperioden (definieras nedan) upptäcker att Produkten fungerar felaktigt eller skadas under normal användning av Produkten i enlighet med beskrivningen i bruksanvisningen (nedan kallad "**Bruksanvisning**").

Giltighetsperioden för denna garanti är begränsad till (i) fem (5) år från datumet för Produktens inköp eller, om detta inträffar tidigare, begränsat till utlöpanget av (ii) 30 000 timmars användning av Produkten (häri kallad "**Garantiperioden**"). EIZO och Distributörer ska inte under några villkor ha något annat ansvar än vad som anges i denna garanti gällande Produkten i relation till den Ursprunglige köparen eller tredje part.

EIZO och dess leverantörer slutar lagerföra delar (utom designdelar) till produkten sju (7) år efter att delen i fråga slutar tillverkas. Nät skärmen repareras använder EIZO och distributörer reservdelar som uppfyller våra kvalitetsstandarder. Om enheten inte kan repareras på grund av skicket eller att en del inte finns i lager kan EIZO och dess leverantörer erbjuda sig att byta ut produkten mot en produkt med likvärdig prestanda istället för att reparera den.

Garantin är endast giltig i de länder där det finns Distributörer. Garantin begränsar inte några av den Ursprunglige köparens lagstadgade rättigheter.

Oavsett andra villkor i denna garanti ska inte EIZO Distributörer under några villkor ha något ansvar i något av de fall som beskrivs nedan:

- (a) När någon bristfällighet hos Produkten kan härledas till att ha uppstått vid frakt, modifiering, ändring, felaktigt handhavande, olycka, felaktig installation, katastrof, felaktigt underhåll och/eller felaktig reparation utförd av tredje part annan än EIZO och Distributörer.
- (b) Alla former av inkompatibilitet hos Produkten på grund av möjliga tekniska innovationer och/eller bestämmelser.
- (c) Alla försämringar av sensorn.
- (d) Alla försämringar av bildens prestanda beroende på förbrukningsdelar så som LCD-panel och/eller bakgrundsbelysning etc. (t.ex. ändringar i ljusstyrka, jämnhet i ljusstyrka, färg, färgjämnhet, defekta pixlar och/eller fast lysande pixlar etc.).
- (e) Alla defekter hos Produkten som orsakats av extern utrustning.
- (f) Alla defekter hos Produkten på vilken det ursprungliga serienumret har ändrats eller avlägsnats.
- (g) All normal försämring av Produkten, speciellt förbrukningsartiklar, tillbehör och/eller yttre delar (t.ex. knappar, roterande delar, kablar, Bruksanvisningen etc.).
- (h) Varje deformation, missfärgning och/eller skevhet av Produktens yttre inklusive ytan på LCD-panelen.

För att erhålla service under denna garanti måste den Ursprunglige köparen (med hänseende till risken för skada och/eller förlust under transport) leverera Produkten till närmaste Distributör med förebetalad frakt, i dess ursprungliga förpackning eller annan fullgod förpackning som ger likvärdigt skydd. Den Ursprunglige köparen måste kunna visa inköpsbevis för Produkten som klargör Produktens inköpsdatum vid begäran av garantiservice.

Garantiperioden för alla utbytta och/eller reparerade produkter under denna garanti skall upphöra vid utgången av den ursprungliga Garantiperioden.

EIZO ELLER DISTRIBUTÖRER ÄR INTE ANSVARIGA FÖR NÅGON FORM AV SKADA ELLER FÖRLUST AV DATA ELLER ANNAN INFORMATION SOM HAR LAGRATS I NÅGON FORM AV MEDIA ELLER ANNAN DEL AV NÅGON PRODUKT SOM HAR RETURNERATS TILL EIZO ELLER DISTRIBUTÖRER FÖR REPARATION.

EIZO OCH DISTRIBUTÖRERNA GARANTERAR INGET, UTTRYCKLIGEN ELLER UNDERFÖRSTÅTT, VAD BETRÄFFAR PRODUKTEN OCH DESS KVALITET, PRESTANDA, SÄLJBARHET ELLER LÄMPLIGHET FÖR NÅGON FORM AV SPECIELL ANVÄNDNING. UNDER INGA OMSTÄNDIGHETER SKALL EIZO ELLER DISTRIBUTÖRERNA HÅLLAS ANSVARIGA FÖR NÅGRA SOM HELST UNDERORDNADE, INDIREKTA, SPECIELLA, DÄRAV FÖLJANDE ELLER ÖVRIGA SKADOR (INKLUSIVE, UTAN BEGRÄNSNING TILL, SKADOR FÖR FÖRLUST AV INKOMST, AVBRUTEN AFFÄRSRÖRELSE, FÖRLUST AV AFFÄRSINFORMATION ELLER ANNAN SÄRSKILD FÖRLUST) SOM UPPSTÅTT SOM ETT RESULTAT AV ANVÄNDNING ELLER OFÖRMÅGA ATT ANVÄNDA PRODUKTEN ELLER I NÅGON FORM AV ANSLUTNING TILL PRODUKTERNA, VARE SIG DETTA GRUNDAS PÅ KONTRAKT, ÅTALBAR HANDLING, FÖRSUMLIGHET, ANSVARSSKYLDIGHET ELLER ANNAT, ÄVEN OM EIZO ELLER DISTRIBUTÖRERNA HAR INFORMERATS BETRÄFFANDE MÖJLIGHET ATT SÅDANA SKADOR FÖRELIGGER. DETTA UNDANTAG OMFATTAR ÄVEN ALL FORM AV ANSVARSSKYLDIGHET SOM KAN UPPSTÅ GENOM EN TREDJE PARTS ANSPRÅK GENTEMOT DEN URSPRUNGLIGE KÖPAREN. GRUNDBESTÄNDSDELEN I BESTÄMMELESEN ÄR ATT BEGRÄNSA DET EVENTUELLA ANSVARSTAGANDET FÖR EIZO OCH DISTRIBUTÖRERNA SOM KAN UPPSTÅ GENOM DENNA BEGRÄNSADE GARANTI OCH/ELLER FÖRSÄLJNING.

## ΠΕΡΙΟΡΙΣΜΕΝΗ ΕΓΓΥΗΣΗ

Η EIZO Corporation (στο εξής «**EIZO**») και οι διανομείς που εξουσιοδοτεί η EIZO (στο εξής «**Διανομείς**») παρέχουν εγγύηση, υποκειμένη και σύμφωνα με τους όρους της παρούσας περιορισμένης εγγύησης (στο εξής «**Εγγύηση**»), στον αρχικό αγοραστή (στο εξής «**Αρχικός Αγοραστής**») ο οποίος αγόρασε το προϊόν που καθορίζεται στο παρόν έγγραφο (στο εξής «**Προϊόν**») από την EIZO ή τους Διανομείς, η οποία εξασφαλίζει ότι η EIZO και οι Διανομείς, σύμφωνα με τη διακριτή ευχέρειά τους, είτε θα επισκευάσουν είτε θα αντικαταστήσουν το Προϊόν χωρίς χρέωση εάν ο Αρχικός Αγοραστής αντιληφθεί εντός της Περιόδου Εγγύησης (ορίζεται κατωτέρω) ότι το Προϊόν δυσλειτουργεί ή έχει υποστεί βλάβη κατά τη διάρκεια κανονικής χρήσης του Προϊόντος σύμφωνα με την περιγραφή στο εγχειρίδιο χρήσης που συνοδεύει το Προϊόν (στο εξής «**Εγχειρίδιο Χρήστη**»).

Η περίοδος της παρούσας Εγγύησης είναι (i) πέντε (5) έτη από την ημερομηνία αγοράς του Προϊόντος, ή, στη λήξη των (ii) 30.000 ωρών χρήσης του Προϊόντος (στο εξής «**Περίοδος Εγγύησης**»). Η EIZO και οι Διανομείς δεν φέρουν καμία ευθύνη ή υποχρέωση όσον αφορά το Προϊόν σε σχέση με τον Αρχικό Αγοραστή ή οποιοδήποτε τρίτο μέρος, ούτε άλλη ευθύνη διαφορετική από αυτήν που παρέχεται στην παρούσα Εγγύηση.

Η EIZO και οι διανομείς της θα πάψουν να διατηρούν αποθέματα εξαρτημάτων (εκτός από τα εξαρτήματα σχεδιασμού) του προϊόντος μόλις περάσουν επτά (7) χρόνια αφότου διακοπεί η παραγωγή των εν λόγω εξαρτημάτων. Κατά την επισκευή της οθόνης, η EIZO και οι Διανομείς θα χρησιμοποιήσουν ανταλλακτικά επισκευής που συμμορφώνονται με τα πρότυπά μας για τη Διασφάλιση Ποιότητας. Αν δεν είναι εφικτή η επισκευή της μονάδας λόγω της κατάστασής της ή λόγω έλλειψης αποθεμάτων κάποιου σχετικού εξαρτήματος, η EIZO και οι διανομείς της ενδέχεται να σας προσφέρουν τη δυνατότητα αντικατάστασής της με προϊόν ισοδύναμων επιδόσεων αντί να την επισκευάσουν.

Η Εγγύηση ισχύει μόνο σε χώρες ή περιοχές όπου βρίσκονται οι Διανομείς. Η Εγγύηση δεν περιορίζει οποιαδήποτε νόμιμα δικαιώματα του Αρχικού Αγοραστή.

Λαμβανομένης υπόψη κάθε διάταξης της παρούσας Εγγύησης, η EIZO και οι Διανομείς δεν θα έχουν καμία απολύτως υποχρέωση σύμφωνα με την παρούσα Εγγύηση σε οποιαδήποτε από τις περιπτώσεις που διατυπώνονται κατωτέρω:

- (α) Τυχόν ελάττωμα του Προϊόντος που προκαλείται από ζημία κατά τη μεταφορά, τροποποίηση, αλλαγή, κατάχρηση, λανθασμένη χρήση, ατύχημα, λανθασμένη εγκατάσταση, καταστροφή, εσφαλμένη συντήρηση ή/και λανθασμένη επισκευή από τρίτο μέρος εκτός της EIZO και των Διανομέων,
- (β) Τυχόν ασυμβατότητα του Προϊόντος λόγω πιθανών τεχνικών καινοτομιών ή/και κανονισμών,
- (γ) Τυχόν επιδείνωση του αισθητήρα,
- (δ) Τυχόν επιδείνωση της απόδοσης οθόνης που προκαλείται από τη φθορά αναλώσιμων εξαρτημάτων όπως της οθόνης LCD ή/και του φωτός υποβάθρου, κτλ. (π.χ. αλλαγές στη φωτεινότητα, αλλαγές στην ομοιομορφία φωτεινότητας, αλλαγές στο χρώμα, αλλαγές στην ομοιομορφία χρώματος, ελαττώματα σε pixel περιλαμβανομένων των καμένων pixel, κτλ.),
- (ε) Τυχόν ελάττωμα του Προϊόντος που προκαλείται από εξωτερικό εξοπλισμό,
- (στ) Τυχόν ελάττωμα του Προϊόντος στο οποίο έχει τροποποιηθεί ή αφαιρεθεί ο γνήσιος αριθμός σειράς,
- (ζ) Τυχόν φυσιολογική φθορά του προϊόντος, ιδιαίτερα αυτής των αναλώσιμων, των αξεσουάρ ή/και των προσαρτημάτων (π.χ. κουμπιά, περιστρεφόμενα μέρη, καλώδια, Εγχειρίδιο Χρήστη, κτλ.), και
- (η) Τυχόν παραμόρφωση, αποχρωματισμό ή/και διαστρέβλωση του εξωτερικού μέρους του προϊόντος, περιλαμβανομένης της επιφάνειας της οθόνης LCD.

Ο Αρχικός Αγοραστής για να δικαιούται υπηρεσίες επισκευής σύμφωνα με την Εγγύηση, θα πρέπει να παραδώσει το Προϊόν, με πληρωμένα τα μεταφορικά έξοδα, στην αρχική του συσκευασία ή σε άλλη επαρκή συσκευασία με ισότιμο βαθμό προστασίας, αναλαμβάνοντας τον κίνδυνο βλάβης ή/και απώλειας κατά τη μεταφορά, στον τοπικό Διανομέα. Ο Αρχικός Αγοραστής όταν ζητά υπηρεσίες επισκευής σύμφωνα με την Εγγύηση, θα πρέπει να προσκομίζει την απόδειξη αγοράς του Προϊόντος και την ημερομηνία της αγοράς.

Η Περίοδος Εγγύησης για οποιοδήποτε αντικατεστημένο ή/και επισκευασμένο προϊόν σύμφωνα με την παρούσα Εγγύηση λήγει στο τέλος της αρχικής Περιόδου Εγγύησης.

Η EIZO Ή ΟΙ ΔΙΑΝΟΜΕΙΣ ΔΕΝ ΕΥΘΥΝΟΝΤΑΙ ΓΙΑ ΟΠΟΙΟΔΗΠΟΤΕ ΒΛΑΒΗ Ή ΑΠΩΛΕΙΑ ΔΕΔΟΜΕΝΩΝ Ή ΑΛΛΩΝ ΠΛΗΡΟΦΟΡΙΩΝ ΠΟΥ ΑΠΟΘΗΚΕΥΟΝΤΑΙ ΣΕ ΟΠΟΙΟΔΗΠΟΤΕ ΜΕΣΟ Ή ΟΠΟΙΟΔΗΠΟΤΕ ΑΛΛΟ ΜΕΡΟΣ ΣΕ ΟΠΟΙΟΔΗΠΟΤΕ ΠΡΟΪΟΝ ΠΟΥ ΕΠΙΣΤΡΕΦΕΤΑΙ ΣΤΗΝ EIZO Ή ΣΕ ΔΙΑΝΟΜΕΑ ΓΙΑ ΕΠΙΣΚΕΥΗ.

Η EIZO ΚΑΙ ΟΙ ΔΙΑΝΟΜΕΙΣ ΔΕΝ ΠΑΡΕΧΟΥΝ ΚΑΜΙΑ ΠΕΡΑΙΤΕΡΩ ΕΓΓΥΗΣΗ, ΡΗΤΗ Ή ΣΥΝΕΠΑΓΟΜΕΝΗ, ΟΣΟΝ ΑΦΟΡΑ ΤΟ ΠΡΟΪΟΝ ΚΑΙ ΤΗΝ ΠΟΙΟΤΗΤΑ, ΤΗΝ ΑΠΟΔΟΣΗ, ΤΗΝ ΕΜΠΟΡΕΥΣΙΜΟΤΗΤΑ Ή ΤΗΝ ΚΑΤΑΛΛΗΛΟΤΗΤΑ ΤΟΥ ΓΙΑ ΟΠΟΙΟΔΗΠΟΤΕ ΣΥΓΚΕΚΡΙΜΕΝΗ ΧΡΗΣΗ. ΣΕ ΚΑΜΙΑ ΠΕΡΙΠΤΩΣΗ Η EIZO Ή ΟΙ ΔΙΑΝΟΜΕΙΣ ΔΕΝ ΘΑ ΕΥΘΥΝΟΝΤΑΙ ΓΙΑ ΚΑΜΙΑ ΑΠΟΛΥΤΩΣ ΤΥΧΑΙΑ, ΕΜΜΕΣΗ, ΕΙΔΙΚΗ, ΣΥΝΕΠΑΓΟΜΕΝΗ Ή ΑΛΛΗ ΒΛΑΒΗ (ΠΕΡΙΛΑΜΒΑΝΟΜΕΝΩΝ, ΜΕΤΑΞΥ ΑΛΛΩΝ, ΒΛΑΒΩΝ Ή ΑΠΩΛΕΙΑΣ ΚΕΡΔΩΝ, ΔΙΑΚΟΠΗΣ ΕΠΙΧΕΙΡΗΜΑΤΙΚΩΝ ΔΡΑΣΤΗΡΙΟΤΗΤΩΝ, ΑΠΩΛΕΙΑΣ ΕΠΙΧΕΙΡΗΜΑΤΙΚΩΝ ΠΛΗΡΟΦΟΡΙΩΝ Ή ΤΥΧΟΝ ΑΛΛΗΣ ΧΡΗΜΑΤΙΚΗΣ ΑΠΩΛΕΙΑΣ) ΠΟΥ ΠΡΟΚΥΠΤΕΙ ΑΠΟ ΤΗ ΧΡΗΣΗ Ή ΤΗΝ ΑΝΙΚΑΝΟΤΗΤΑ ΧΡΗΣΗΣ ΤΟΥ ΠΡΟΪΟΝΤΟΣ Ή ΤΥΧΟΝ ΑΛΛΗΣ ΣΥΝΔΕΣΗΣ ΜΕ ΤΟ ΠΡΟΪΟΝ, ΕΙΤΕ ΒΑΣΙΖΕΤΑΙ ΣΕ ΣΥΜΒΟΛΑΙΟ, ΒΛΑΒΗ, ΑΜΕΛΕΙΑ, ΑΥΣΤΗΡΗ ΕΥΘΥΝΗ Ή ΕΙΔΑΛΛΩΣ, ΑΚΟΜΗ ΚΙ ΕΑΝ Η EIZO Ή ΟΙ ΔΙΑΝΟΜΕΙΣ ΕΝΗΜΕΡΩΘΟΥΝ ΓΙΑ ΤΗΝ ΠΙΘΑΝΟΤΗΤΑ ΤΕΤΟΙΩΝ ΖΗΜΙΩΝ. Η ΕΞΑΙΡΕΣΗ ΑΥΤΗ ΠΕΡΙΛΑΜΒΑΝΕΙ ΕΠΙΣΗΣ ΟΠΟΙΟΔΗΠΟΤΕ ΕΥΘΥΝΗ ΕΝΔΕΧΕΤΑΙ ΝΑ ΠΡΟΚΥΨΕΙ ΑΠΟ ΑΞΙΩΣΕΙΣ ΤΡΙΤΟΥ ΜΕΡΟΥΣ ΚΑΤΑ ΤΟΥ ΑΡΧΙΚΟΥ ΑΓΟΡΑΣΤΗ. Η ΟΥΣΙΑ ΤΟΥ ΟΡΟΥ ΑΥΤΟΥ ΕΙΝΑΙ ΝΑ ΠΕΡΙΟΡΙΣΕΙ ΤΗΝ ΠΙΘΑΝΗ ΕΥΘΥΝΗ ΤΗΣ EIZO ΚΑΙ ΤΩΝ ΔΙΑΝΟΜΕΩΝ ΠΟΥ ΠΡΟΚΥΠΤΕΙ ΑΠΟ ΤΗΝ ΠΑΡΟΥΣΑ ΕΓΓΥΗΣΗ Ή/ΚΑΙ ΤΙΣ ΠΩΛΗΣΕΙΣ.

## ОГРАНИЧЕННАЯ ГАРАНТИЯ

EIZO Corporation (называемая в дальнейшем “**EIZO**”) и авторизованные EIZO дистрибуторы (называемые в дальнейшем “**Дистрибуторы**”) гарантируют, в соответствии с условиями и пунктами этой ограниченной гарантии (называемой в дальнейшем “**Гарантия**”), первичному покупателю (называемому в дальнейшем “**Первоначальный покупатель**”), который приобрел у EIZO или Дистрибуторов продукт, указанный в этом документе (называемый в дальнейшем “**Продукт**”), что EIZO или Дистрибуторы на свое усмотрение либо бесплатно отремонтируют, либо бесплатно заменят Продукт, если Первоначальный покупатель признает в пределах Гарантийного срока (определенного ниже), что Продукт неисправен или он поврежден процессе нормального использования продукта в соответствии с описанием в инструкции по эксплуатации, прилагаемой к Продукту (называемой в дальнейшем “**Руководство пользователя**”).

Гарантийный период ограничен сроком (i) пять (5) лет от даты приобретения Продукта или ограничен сроком (ii) 30 000 часов использования Продукта (называемый в дальнейшем “**Гарантийный период**”). EIZO и Дистрибуторы не несут никакой ответственности и не берут обязательств относительно Продукта по отношению к Первоначальному покупателю или по отношению к любым третьим сторонам, кроме обязательств, оговоренных в этой Гарантии.

Компания EIZO и ее дистрибуторы хранят детали изделия (за исключением деталей внешней конструкции) не более 7 (семи) лет после прекращения его выпуска. В случае ремонта монитора EIZO и Дистрибуторы будут использовать запчасти, которые соответствуют нашим стандартам QC (контроль качества). Если устройство невозможно отремонтировать из-за его состояния или отсутствия нужной детали, то вместо ремонта компания EIZO и ее дистрибуторы могут предлагать замену неисправного устройства на устройство с аналогичными характеристиками.

Гарантия действительна только в странах или регионах, где расположены Дистрибуторы. Гарантия не ограничивает никакие законные права Первоначального покупателя.

Несмотря на другие условия этой Гарантии EIZO и Дистрибуторы не несут никаких обязательств согласно этой Гарантии в любом из перечисленных ниже случаев:

- (а) Любые дефекты Продукта, вызванные повреждениями при перевозке, модификацией, изменением, неправильным обращением, неправильным использованием, авариями, неправильной установкой, стихийными бедствиями, неправильным уходом и/или неправильным ремонтом третьей стороной, отличной от EIZO или Дистрибуторов;
- (б) Любые несовместимости Продукта из-за технических усовершенствований и/или изменения технических норм;
- (в) Любое повреждение датчика;
- (г) Любые ухудшения работы дисплея, вызванные изнашиванием невосстановимых частей, таких как панель ЖКД и/или подсветка и т.д. (например, изменение в яркости, изменение в равномерности яркости, изменение в цветности, изменение в равномерности цветности, изменение в пикселях, включая выгоревшие пиксели и т.д.);
- (д) Любые дефекты Продукта, вызванные внешним оборудованием;
- (е) Любые дефекты Продукта, при которых оригинальный серийный номер был изменен или удален;
- (ж) Любые естественные ухудшения продукта, в частности, вызванные износом расходных частей, принадлежностей и/или приспособлений (например, кнопок, вращающихся частей, кабелей, Руководства пользователя и т.д.); и
- (з) Любые деформации, изменения цвета и/или коробления внешней поверхности продукта, включая поверхность панели ЖКД.

Чтобы получить техническое обслуживание в рамках Гарантии, Первоначальный покупатель должен доставить Продукт местному Дистрибутору, оплатив перевозку, в его оригинальной упаковке или в другой соответствующей упаковке, обеспечивающей равноценную степень защиты, принимая во внимание риск повреждения и/или утерю при транспортировке. При запросе технического обслуживания в рамках Гарантии Первоначальный покупатель должен предоставить свидетельство покупки продукта и даты покупки.

Гарантийный период для любого замененного и/или отремонтированного продукта в рамках Гарантии истекает в конце завершения срока действия оригинального Гарантийного периода.

EIZO ИЛИ ДИСТРИБУТОРЫ НЕ НЕСУТ ОТВЕТСТВЕННОСТИ ЗА ЛЮБЫЕ ПОВРЕЖДЕНИЯ ИЛИ УТЕРЮ ДАННЫХ ИЛИ ДРУГОЙ ИНФОРМАЦИИ, ХРАНЯЩИХСЯ НА КАКИХ-ЛИБО НОСИТЕЛЯХ ИНФОРМАЦИИ ИЛИ НА ЛЮБЫХ ДРУГИХ ЧАСТЯХ ПРОДУКТА, КОТОРЫЙ ВОЗВРАЩЕН EIZO ИЛИ ДИСТРИБУТОРАМ ДЛЯ РЕМОНТА.

EIZO И ДИСТРИБУТОРЫ НЕ ДАЮТ НИКАКОЙ ДАЛЬНЕЙШЕЙ ГАРАНТИИ, ВЫРАЖЕННОЙ ИЛИ ПОДРАЗУМЕВАЕМОЙ, ОТНОСИТЕЛЬНО ПРОДУКТА И ЕГО КАЧЕСТВА, ТЕХНИЧЕСКИХ ХАРАКТЕРИСТИК, ТОВАРНОСТИ ИЛИ СООТВЕТСТВИЯ ДЛЯ КАКОГО-ЛИБО ОПРЕДЕЛЕННОГО ИСПОЛЬЗОВАНИЯ. НИ ПРИ КАКИХ УСЛОВИЯХ EIZO ИЛИ ДИСТРИБУТОРЫ НЕ НЕСУТ ОТВЕТСТВЕННОСТИ ЗА ЛЮБОЙ СЛУЧАЙНЫЙ, КОСВЕННЫЙ, СПЕЦИАЛЬНЫЙ, ПОБОЧНЫЙ ИЛИ ИНОЙ УЩЕРБ (ВКЛЮЧАЯ, БЕЗ ОГРАНИЧЕНИЙ, УЩЕРБ ИЗ-ЗА НЕПОЛУЧЕННОЙ ПРИБЫЛИ, ПРЕРЫВАНИЯ БИЗНЕСА, ПОТЕРИ КОММЕРЧЕСКОЙ ИНФОРМАЦИИ ИЛИ ЛЮБЫЕ ДРУГИЕ ФИНАНСОВЫЕ ПОТЕРИ), ВОЗНИКШИЙ ИЗ-ЗА ИСПОЛЬЗОВАНИЯ ИЛИ НЕВОЗМОЖНОСТИ ИСПОЛЬЗОВАТЬ ПРОДУКТ ИЛИ В ЛЮБОЙ ДРУГОЙ СВЯЗИ С ПРОДУКТОМ, ЛИБО ОСНОВАННЫЙ НА КОНТРАКТНЫХ ОТНОШЕНИЯХ, ГРАЖДАНСКИХ ПРАВОНАРУШЕНИЯХ, НЕБРЕЖНОСТИ, ПРИЧИНЕНИЯ УЩЕРБА ТРЕТЬЕЙ СТОРОНЕ ИЛИ ЧЕМ-ЛИБО ЕЩЕ, ДАЖЕ ЕСЛИ EIZO ИЛИ ДИСТРИБУТОРЫ БЫЛИ УВЕДОМЛЕННЫ О ВОЗМОЖНОСТИ ТАКОГО УЩЕРБА. ЭТО ИСКЛЮЧЕНИЕ ТАКЖЕ ВКЛЮЧАЕТ ЛЮБЫЕ ОБЯЗАТЕЛЬСТВА, КОТОРЫЕ МОГУТ ВОЗНИКНУТЬ В РЕЗУЛЬТАТЕ ТРЕБОВАНИЙ ТРЕТЬЕЙ СТОРОНЫ В ОТНОШЕНИИ ПЕРВОНАЧАЛЬНОГО ПОКУПАТЕЛЯ. СУЩЕСТВОМ ЭТОГО ПОЛОЖЕНИЯ ЯВЛЯЕТСЯ ОГРАНИЧЕНИЕ ПОТЕНЦИАЛЬНОЙ ОТВЕТСТВЕННОСТИ EIZO И ДИСТРИБУТОРОВ, ВОЗНИКАЮЩЕЙ ИЗ-ЗА ЭТОЙ ОГРАНИЧЕННОЙ ГАРАНТИИ И/ИЛИ ПРОДАЖ.

## 有限责任保证书

EIZO Corporation (以下简称“EIZO”)和 EIZO 授权的经销商 (以下简称“经销商”), 接受并依照本有限责任保证书 (以下简称“保证书”)之条款, 向从 EIZO 和经销商购买本文中所规定产品 (以下简称“产品”)的原买方 (以下称“原买方”)提供保证:在保证期内 (规定如下), 如果原买方发现按本产品所附使用说明书 (以下简称“用户手册”)所述方式正常使用本产品过程中, 本产品出现故障或损坏, EIZO 和经销商根据其独自的判断免费修理或更换该产品。

本保证期限定为(i)自本产品购买之日起的五(5)年期间或限定为到达(ii)使用本产品 3 万小时的期限(以下简称“保证期限”)。EIZO 和经销商将不向原买方或任何第三方承担本保证书所规定之外的与本产品有关的任何责任或义务。

零件停产七(7)年后, EIZO 及其经销商不再保留或保存产品的任何零件 (设计零件除外)。维修显示器时, EIZO 与经销商将使用符合我方质量控制标准的替换零件。若由于自身条件或缺少相关零件而不能修理设备, EIZO 和经销商可提供性能相同的更换产品, 而无需维修。

本保证书仅对于设有经销商的国家或地区有效。本保证书并不限定原买方的任何法律权利。

无论本保证书的任何其他条款如何规定, 对于任何下列情况之一, EIZO 和经销商将不承担本保证书规定责任:

- (a) 由于运输损害、改装、改动、滥用、误用、意外事故、错误安装、灾害、维护不善和 / 或由除 EIZO 和经销商以外的第三方进行不适当的修理造成本产品的任何故障。
- (b) 由于可能发生的技术变更和 / 或调整造成本产品的任何不兼容性。
- (c) 传感器的任何劣化。
- (d) 由于诸如液晶显示屏 (LCD) 和 / 或背灯等消耗品部件的老化造成的任何显示性能低劣 (如亮度变化、亮度均一性变化、色彩变化、色彩均一性变化、如烧伤像素等像素缺陷)。
- (e) 因外部设备造成本产品的任何故障。
- (f) 因本产品的原序号被改变或消除造成本产品的任何故障。
- (g) 本产品的任何正常老化, 尤其是消耗品、附件和 / 或附加装置 (如按钮、旋转部件、电缆、用户手册等)、以及
- (h) 本产品表面包括液晶显示屏 (LCD) 表面的任何变形、变色和 / 翘曲。

为了获得本保证书规定的服务, 原买方必须使用原包装或其他具有同等保护程度的适当包装将本产品运送到当地的经销商, 并且预付运费, 承担运输中的损坏和 / 或损失的风险。要求提供本保证书规定的服务时, 原买方必须提交购买本产品和标明此购买日期的证明。

按本保证书规定进行了更换和 / 或修理的任何产品的保证期限, 将在原保证期限结束时终止。

在返回给 EIZO 和经销商进行修理后, 任何产品的任何媒体或任何部件中储存的数据或其他信息发生任何损坏或损失, 对此 EIZO 和经销商将不承担责任。

对于本产品及其质量、性能、可销售性以及对于特殊用途的适合性, EIZO 和经销商不提供其他任何明示或暗示的保证。因使用本产品或无法使用本产品或因与本产品有任何关系 (无论是否根据合同) 而造成:任何附带的、间接的、特殊的、随之发生的或其他的损害 (包括但不限于: 利润损失、业务中断、业务信息丢失或其他任何金钱损失) 以及侵权行为、过失、严格赔偿责任或其他责任, 即使已经向 EIZO 和经销商提出了发生这些损害的可能性, 对此 EIZO 和经销商概不承担责任。本免责条款还包括因第三方向原买方提出索赔而可能发生的任何责任。本条款的本质是限定由于本有限责任保证书和 / 或销售本产品所发生的 EIZO 和经销商的潜在责任。

# Informationen zum Thema Recycling

## Recycling Information

This product, when disposed of, is supposed to be collected and recycled according to your country's legislation to reduce environmental burden. When you dispose of this product, please contact a distributor or an affiliate in your country.

The contact addressees are listed on the EIZO website below.

<http://www.eizoglobal.com>

For recycling information for customers in Switzerland, please refer to the following website.

<http://www.swico.ch>

## Informationen zum Thema Recycling

Dieses Produkt muss gemäß den Vorschriften Ihres Landes zur Entlastung der Umwelt recyclet werden. Wenden Sie sich bei der Entsorgung dieses Produkts an einen Verteiler oder eine Tochtergesellschaft in Ihrem Land.

Die Adressen zur Kontaktaufnahme sind auf der unten angegebenen Website von EIZO aufgeführt.

<http://www.eizoglobal.com>

Kunden in der Schweiz entnehmen Informationen zum Recycling der folgenden Website:

<http://www.swico.ch>

## Informations sur le recyclage

Ce produit doit être jeté aux points de collecte prévus à cet effet et recyclé conformément à la législation de votre pays, afin de réduire l'impact sur l'environnement. Lorsque vous jetez ce produit, veuillez contacter un distributeur ou une société affiliée de votre pays.

Les adresses des distributeurs sont répertoriées sur le site Web EIZO ci-dessous.

<http://www.eizoglobal.com>

Pour les clients en Suisse, veuillez consulter le site Web suivant afin d'obtenir des informations sur le recyclage.

<http://www.swico.ch>

## Información sobre reciclaje

Este producto debe desecharse y reciclarse según la legislación del país para reducir el impacto medioambiental. Cuando desee deshacerse de este producto, póngase en contacto con un distribuidor o una filial de su país.

Encontrará las direcciones de contacto en el sitio web de EIZO que se indica a continuación.

<http://www.eizoglobal.com>

## Informazioni sul riciclaggio

Per lo smaltimento e il riciclaggio del presente prodotto, attenersi alle normative vigenti nel proprio paese per ridurre l'impatto ambientale. Per lo smaltimento, rivolgersi ad un distributore o un affiliato presenti nel proprio paese.

Gli indirizzi sono elencati nel sito Web EIZO riportato di seguito.

<http://www.eizoglobal.com>

Per informazioni sul riciclaggio per i clienti in Svizzera, consultare il sito Web riportato di seguito.

<http://www.swico.ch>

## Återvinningsinformation

När denna produkt kasseras ska den hanteras och återvinnas enligt landets föreskrifter för att reducera miljöpåverkan. När du kasserar produkten ska du kontakta en distributör eller representant i ditt land.

Kontaktadresserna listas på EIZO-webbplatsen nedan.

<http://www.eizoglobal.com>

## Πληροφορίες ανακύκλωσης

Το προϊόν αυτό, όταν απορρίπτεται, πρέπει να συλλέγεται και να ανακυκλώνεται σύμφωνα με τη νομοθεσία της χώρας σας έτσι ώστε να μην επιβαρύνει το περιβάλλον. Για να απορρίψετε το προϊόν, επικοινωνήστε με έναν αντιπρόσωπο ή μια θυγατρική εταιρεία στη χώρα σας.

Οι διευθύνσεις επικοινωνίας αναγράφονται στην τοποθεσία web της EIZO παρακάτω.

<http://www.eizoglobal.com>

## Сведения по утилизации

По истечении срока службы данного продукта его следует принести на сборный пункт и утилизировать в соответствии с действующими предписаниями в вашей стране, чтобы уменьшить вредное воздействие на окружающую среду. Прежде чем выбросить данный продукт, обратитесь к дистрибьютору или в местное представительство компании в вашей стране.

Контактные адреса можно найти на веб-узле EIZO.

<http://www.eizoglobal.com>

## Informatie over recycling

Wanneer u dit product wilt weggooien, moet het uit milieu-overwegingen worden verzameld en gerecycled volgens de betreffende wetgeving van uw land. Wanneer u dit product wilt weggooien, moet u contact opnemen met een distributeur of een partner in uw land.

De contactadressen worden vermeld op de volgende EIZO-website.

<http://www.eizoglobal.com>

## Informação sobre reciclagem

Este produto, quando o deitar fora, deve ser recolhido e reciclado de acordo com a legislação do seu país para reduzir a poluição. Quando deitar fora este produto, contacte um distribuidor ou uma filial no seu país.

Os endereços de contacto estão listados no website do EIZO, abaixo.

<http://www.eizoglobal.com>

## Oplysninger om genbrug

Denne produkt forventes ved bortskaffelse at blive indsamlet og genbrugt i overensstemmelse med lovgivningen i dit land for at reducere belastningen af miljøet. Når du bortskaffer denne produkt, skal du kontakte en distributør eller et tilknyttet selskab i dit land.

Adresserne på kontaktpersonerne er angivet på EIZO's websted nedenfor.

<http://www.eizoglobal.com>

## Kierrätystä koskevia tietoja

Tuote tulee hävittää kierrättämällä maan lainsäädännön mukaisesti ympäristön kuormittumisen vähentämiseksi. Kun hävität tuotteen, ota yhteyttä jälleenmyyjään tai tytäryhtiöön maassasi.

Yhteystiedot löytyvät EIZOn Internet-sivustolta.

<http://www.eizoglobal.com>

## Wykorzystanie surowców wtórnych

Ten produkt po zużyciu powinien być zbierany i przetwarzany zgodnie z krajowymi przepisami dotyczącymi ochrony środowiska. Wyrzucając ten produkt, należy skontaktować się z lokalnym dystrybutorem lub partnerem. Adresy kontaktowe można znaleźć we wskazanej poniżej witrynie internetowej firmy EIZO.

<http://www.eizoglobal.com>



## Informace o recyklaci

Při likvidaci produktu musí být produkt vyzvednut a recyklován podle zákonů příslušné země, aby nedocházelo k zatěžování životního prostředí. Zbavujete-li se produktu, kontaktujte distributora nebo pobočku ve své zemi. Kontaktní adresy jsou uvedeny na následující webové stránce společnosti EIZO.  
<http://www.eizoglobal.com>

## Ringlussevõtu alane teave

Keskkonnakoormuse vähendamiseks tuleks kasutatud tooted kokku koguda ja võtta ringlusse vastavalt teie riigi seadustele. Kui kõrvaldate käesoleva toote, võtke palun ühendust turustaja või filiaaliga oma riigis. Kontaktisikud on toodud EIZO veebilehel järgmisel aadressil:  
<http://www.eizoglobal.com>

## Újrahasznosítási információ

Jelen terméket, amikor eldobjuk, az illető ország törvényei alapján kell összegyűjteni és újrahasznosítani, hogy csökkentsük a környezet terhelését. Amikor ezt a terméket eldobja, kérjük lépjen kapcsolatba egy országon belüli forgalmazóval vagy társvállalkozással.  
A kapcsolat címei az EIZO alábbi weboldalán találhatók felsorolva:  
<http://www.eizoglobal.com>

## Podatki o recikliranju

Ob koncu uporabe odslužen izdelek izročite na zbirno mesto za recikliranje v skladu z okoljevarstveno zakonodajo vaše države. Prosimo, da se pri odstranjevanju izdelka obrnete na lokalnega distributerja ali podružnico.  
Kontaktne naslovi so objavljeni na spodaj navedenih spletnih straneh EIZO:  
<http://www.eizoglobal.com>

## Informácie o recyklácii

Pri likvidácii musí byť tento výrobok recyklovaný v súlade s legislatívou vašej krajiny, aby sa znížilo zaťaženie životného prostredia. Keď sa chcete zbaviť tohto výrobku, kontaktujte prosím distribútora alebo pobočku vo vašej krajine.  
Zoznam kontaktných adries je uvedený na nasledovnej webovej stránke firmy EIZO:  
<http://www.eizoglobal.com>

## Pārstrādes informācija

Utilizējot šo produktu, tā savākšana un pārstrāde veicama atbilstoši jūsu valsts likumdošanas prasībām attiecībā uz slodzes uz vidi samazināšanu. Lai veiktu šī produkta utilizāciju, sazinieties ar izplatītāju vai pārstāvniecību jūsu valstī.  
Kontaktadrese ir norādītas zemāk minētajā EIZO tīmekļa vietnē.  
<http://www.eizoglobal.com>

## Informacja apie gražinamąjį perdirbimą

Šalinant (išmetant) šiuos gaminius juos reikia surinkti ir perdirbti gražinamuoju būdu pagal jūsų šalies teisės aktus, siekiant sumažinti aplinkos teršimą. Kai reikia išmesti šį gaminį, kreipkitės į jūsų šalyje veikiančią gaminių pardavimo atstovybę arba jos filialą.  
Kontaktiniai adresatai nurodyti EIZO interneto svetainėje.  
<http://www.eizoglobal.com>

## Информация относно рециклиране

При изхвърлянето на този продукт се предлага събирането и рециклирането му съобразно законите на вашата страна за да се намали замърсяването на околната среда. Когато искате да се освободите от този продукт, моля свържете се с търговския му представител или със съответните органи отговарящи за това във вашата страна.

Данните за връзка с нас са описани на следния Интернет сайт на EIZO:  
<http://www.eizoglobal.com>

## Informație referitoare la reciclare

Acest produs, când debarasat, trebuie colectat și reciclat conform legislației țării respective ca să reducem sarcina mediului. Când se debarasează de acest produs, vă rugăm să contactați un distribuitor sau un afiliat al țării respective.

Adresele de contact le găsiți pe pagina de web al EIZO:  
<http://www.eizoglobal.com>

## معلومات عن إعادة التدوير

عند التخلص من هذا المنتج، من الضروري تجميعه وإعادة تدويره وفقاً للقوانين المتبعة في بلدك لتقليل العبء المسلط على البيئة. عندما تتخلص من هذا المنتج، يرجى الاتصال بموزع أو طرف متنسب إليه في بلدك. عناوين الاتصال مدرجة في موقع ايزو EIZO ادناه على شبكة الانترنت.

<http://www.eizoglobal.com>

## Geri Dönüşüm Bilgisi

Bu ürünün, atılacağı zaman, ülkenizin çevre kirliliğinin azaltılması konusundaki mevzuatına göre toplanması ve yeniden değerlendirilmesi gerekmektedir. Ürünü atacağınız zaman lütfen ülkenizdeki bir distribütör veya ilgili kuruluşla temasa geçiniz.

İrtibat adresleri aşağıdaki EIZO web sitesinde verilmiştir.  
<http://www.eizoglobal.com>

