

Руководство пользователя

FlexScan® EV2456

Цветной ЖК-монитор

Важно

Внимательно прочтите «МЕРЫ ПРЕДОСТОРОЖНОСТИ», данное «Руководство пользователя» и «Руководство по установке» (отдельный документ), чтобы ознакомиться с правилами безопасной и эффективной эксплуатации устройства.

- Основная информация по основным этапам эксплуатации монитора — от подключения к РС до использования — содержится в «Руководстве по установке».
- Последнюю версию «Руководства пользователя» можно загрузить на нашем сайте :

www.eizoglobal.com



Расположение предупреждений

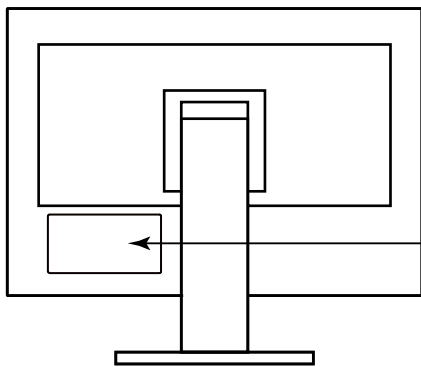

WARNING
RISK OF ELECTRIC SHOCK. DO NOT OPEN.
AVERTISSEMENT
RISQUE DE CHOC ELECTRIQUE. NE PAS OUVRIR.
WARNUNG
GEFAHR DES ELEKTRISCHEN SCHLAGES. RÜCKWAND NICHT ENTFERNEN.
警告
触电危険，请勿打开后盖。
警告
感電の恐れあり，カバーをあげないでください。
The equipment must be connected to a grounded main outlet.
L'appareil doit être relié à une prise avec terre.
Jordet stikkontakt skal benyttes når apparatet tilkobles datanett.
Apparaten skall anslutas till jordat nätuttag.
设备必须连接到接地的电源插座。
電源コードのアースは必ず接地してください。

Это устройство было специально адаптировано для использования в регионе, в который оно изначально поставлялось. При использовании этого устройства за пределами данного региона оно может работать не так, как указано в его характеристиках.

Никакая часть этого руководства не может быть воспроизведена, сохранена в системе хранения данных или передана в любой форме, любыми средствами — электронными, механическими или любыми другими —

без предварительного согласия корпорации EIZO Corporation, полученного в письменной форме.

Корпорация EIZO Corporation не принимает на себя обязательств по обеспечению конфиденциальности предоставляемого материала или информации без предварительных договоренностей, соответствующих соглашению корпорации EIZO Corporation относительно указанной информации. Несмотря на то, что были приняты все меры для обеспечения актуальности информации, содержащейся в данном руководстве, следует учесть, что технические характеристики монитора EIZO могут изменяться без предварительного уведомления.

Примечание в отношении данного монитора

Это устройство подходит для общего применения, такого как создание документов и просмотр мультимедиа-контента. (При использовании в течение 12 часов в день).

Если устройство используется в следующих областях, требующих исключительной степени безопасности и надежности, необходимо принять дополнительные меры для обеспечения безопасности.

- Средства транспортировки (морские и воздушные суда, поезда, автомобили)
- Устройства защиты (системы предотвращения бедствий, системы контроля безопасности и пр.)
- Оборудование, от которого зависит жизнь людей (медицинское оборудование, такое как системы жизнеобеспечения или оборудование операционной)
- Устройства управления атомной энергией (системы управления атомной энергией, системы безопасности на АЭС и пр.)
- Телекоммуникационное оборудование крупных систем (системы управления транспортными системами, системы управления воздушным движением и пр.)

Это устройство было специально адаптировано для использования в регионе, в который оно изначально поставлялось. При использовании этого устройства за пределами данного региона оно может работать не так, как указано в его характеристиках.

Гарантия на настоящее изделие может не распространяться на способы применения, не описанные в настоящем руководстве.

Технические характеристики, указанные в настоящем документе, являются действительными только при соблюдении следующих условий:

- Шнуры питания входят в комплект поставки изделия.
- Сигнальные кабели определяет наша компания.

С настоящим изделием можно использовать только вспомогательные устройства, изготовленные или рекомендованные нашей компанией.

Если изделие устанавливается на стол с лакированным покрытием, лак может прилипнуть к нижней части стойки из-за особенностей состава резины. Следует проверить поверхность стола до использования.

Стабилизация работы электрических компонентов занимает около 30 минут. Подождите около 30 минут или дольше после включения монитора, прежде чем начать регулировку.

Чтобы компенсировать изменения освещенности при длительной работе и обеспечить стабильное изображение, нужно задать пониженное значение яркости монитора.

Если монитор работает без перерывов в течение долгого времени, могут появиться темные пятна или дефекты. Чтобы максимально увеличить срок службы монитора, рекомендуется время от времени выключать его. После вывода на экран некоторых изображений, даже в течение краткого времени, возможно появление остаточного изображения. Избавиться от этого эффекта можно сменой изображения или отключением электропитания на несколько часов.

Когда изображение на экране меняется после того, как одно и то же изображение демонстрировалось в течение длительного времени, может появиться остаточное изображение. Чтобы одно и то же изображение не оставалось на экране в течение длительного времени, используйте экранную заставку или функцию энергосбережения.

Рекомендуется регулярно очищать монитор, чтобы сохранить его внешний вид и продлить срок эксплуатации (см. «Очистка» (стр. 4)).

ЖК-панели производятся по высокоточной технологии. Хотя на ЖК-панели могут появляться неподсвеченные или пересвеченные пиксели, это не является неисправностью. Доля работающих точек: минимум 99,9994%.

Задняя подсветка ЖК-панели имеет определенный срок службы. В зависимости от характера использования, например, непрерывное использование в течение длительного периода времени, срок службы подсветки может закончиться раньше, что потребует выполнить замену. Если экран становится темным или начинает мерцать, обратитесь к местному представителю EIZO.

Не нажимайте сильно на ЖК-панель или край рамки, поскольку это может привести к появлению такого дефекта отображения, как интерференционные помехи. Если нажимать на поверхность панели ЖКД продолжительное время, могут ухудшиться характеристики жидкокристаллических ячеек, или панель ЖКД может быть повреждена.

Не царапайте и не нажимайте на панель ЖКД острыми предметами: это может привести к повреждению панели ЖКД. Не протирайте панель салфетками, так как могут появиться царапины.

Если монитор приносят из холодного помещения или температура в помещении быстро повышается, на внешних и внутренних поверхностях монитора могут появиться капли конденсации. В таком случае включать монитор нельзя. Нужно подождать, пока конденсат исчезнет, в противном случае он может стать причиной серьезных повреждений монитора.

Очистка

Внимание

- Воздействие некоторых химических веществ, например, спиртовых или антисептических растворов может привести к снижению блеска, потускнению и изменению цвета корпуса монитора или панели ЖКД, а также к ухудшению качества изображения.
 - Запрещается использовать в качестве чистящих средств растворитель, бензин, воск или абразивные материалы, поскольку они могут повредить поверхность корпуса монитора или панели ЖКД.
-

Примечание

- Для чистки поверхности корпуса монитора и панели ЖКД рекомендуется использовать поставляемый отдельно набор ScreenCleaner.
-

Пятна с поверхности корпуса и панели ЖКД можно удалять с помощью увлажненной мягкой ткани.

Комфортное использование монитора

- Излишне темный или яркий экран может быть вреден для зрения. Отрегулируйте яркость монитора в соответствии с условиями окружающей среды.
 - При длительном использовании монитора глаза устают. Каждый час делайте 10-минутный перерыв.
-

СОДЕРЖАНИЕ

Примечание в отношении данного монитора ...	3
Очистка	4
Комфортное использование монитора	4
СОДЕРЖАНИЕ	5
Глава 1 Введение	6
1-1. Характеристики	6
● Повышенная гибкость при установке	6
● Снижение потребления электроэнергии ...	7
● Использование Screen InStyle для получения наиболее комфортного режима работы.....	7
1-2. Контроль и функции.....	8
● Передняя часть	8
● Боковая часть.....	9
1-3. Поддерживаемые разрешения	10
1-4. Настройки разрешений.....	11
● Windows 10.....	11
● Windows 8.1 / Windows 7	11
● OS X Mountain Lion (10.8) или более поздняя	11
● Mac OS X 10.7	11
Глава 2 Основные регулировки/настройки... 12	12
2-1. Метод управления переключателем.....	12
2-2. Переключение сигналов ввода	12
2-3. Переключение режимов отображения (цветовых режимов).....	13
● Режимы отображения.....	13
2-4. Экономия энергии.....	14
2-5. Регулировка яркости.....	16
2-6. Регулировка громкости	16
Глава 3 Расширенная регулировка/настройки	17
3-1. Основные операции меню настроек	17
3-2. Функции меню настроек.....	18
● Регулировка цвета	18
● Настройки сигнала.....	21
● Предпочтительные настройки.....	25
● Language	26
● Информация	26
Глава 4 Настройки администратора	27
4-1. Основные операции в меню «Administrator Settings».....	27
4-2. Функции меню «Administrator Settings»	28
Глава 5 Поиск и устранение неисправностей	29
5-1. Отсутствует изображение.....	29
5-2. Проблемы с изображениями (для цифрового и аналогового сигналов) ...	30
5-3. Проблемы с изображением (только для аналогового сигнала).....	32
5-4. Другие проблемы.....	33
Глава 6 Справка	34
6-1. Прикрепление опционального кронштейна	34
● Присоединение опционального кронштейна (или опциональной стойки)...	35
● Крепление оригинальной стойки	35
6-2. Отсоединение/присоединение держателя кабеля	36
● Отсоединение держателя кабеля.....	36
● Присоединение держателя кабеля	36
6-3. Отсоединение / присоединение кабельной крышки.....	37
● Присоединение кабельной крышки.....	37
● Отсоединение кабельной крышки	38
6-4. Подключение множественных компьютеров.....	39
● Примеры соединений.....	39
6-5. Использование USB (Универсальной последовательной шины).....	40
● Необходимое системное окружение	40
● Процедура соединения (Настройка функции USB).....	40
6-6. Технические характеристики	41
● Основные настройки по умолчанию.....	42
● Принадлежности.....	42
Приложение	43
Товарный знак	43
Лицензия	43
ENERGY STAR	43
TCO Certified	44
ОГРАНИЧЕННАЯ ГАРАНТИЯ.....	45
Сведения по утилизации	46

Глава 1 Введение

Спасибо за то, что выбрали цветной ЖК монитор EIZO.

1-1. Характеристики

● Повышенная гибкость при установке

- Этот продукт можно использовать в качестве внешнего монитора для ноутбука.

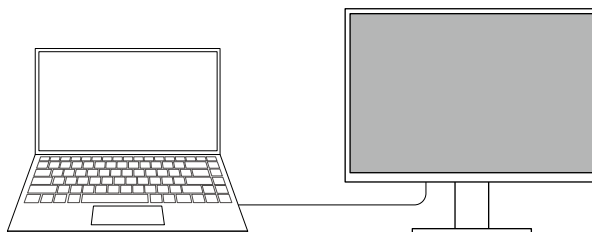

- Этот продукт можно использовать в многоэкранной конфигурации, в которой несколько мониторов подключены к одному компьютеру.

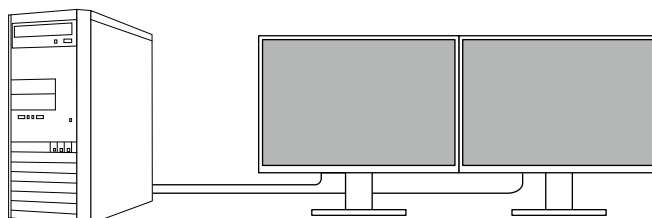

- Установка монитора на опоре делает возможным использование этого продукта в многоэкранной конфигурации, в которой экраны можно поворачивать на 180° (с отражением в вертикальной плоскости).

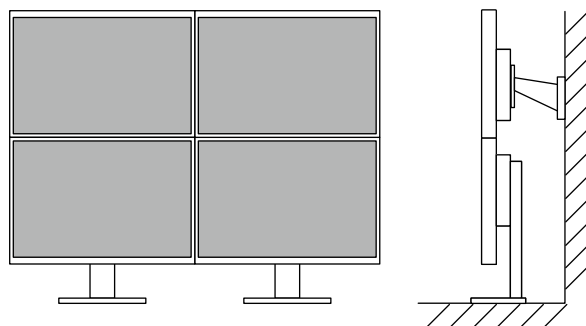

Примечание

- При повороте экрана монитора на 180° следует изменить соответствующие настройки ПК.
-

● Снижение потребления электроэнергии

Этот продукт обладает функцией автоматической регулировки яркости экрана, что снижает потребление электроэнергии *1. Настройки сокращения потребления электроэнергии, снижения выбросов CO₂ и уровень экономии можно проверить в меню «EcoView Settings» (Настройки EcoView).

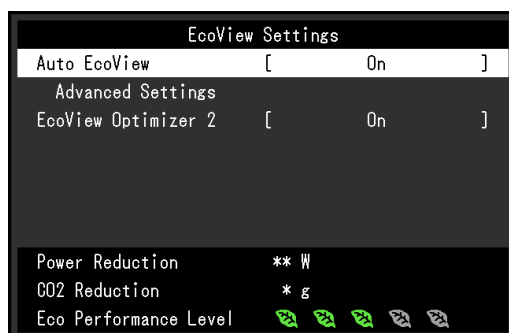

- Auto EcoView

Этот датчик, расположенный на передней части монитора, реагирующий на свет в окружающей среде, автоматически определяет степень яркости окружающей среды и регулирует яркость экрана до комфортного уровня.

- EcoView Optimizer 2

Монитор автоматически регулирует яркость экрана вплоть до белого уровня сигнала ввода. Данная функция позволяет сократить потребление электроэнергии при поддержании яркости, определенной сигналом ввода.

*1 Контрольные значения:

Максимальный расход энергии: 47 Вт (при подсоединенном устройстве USB и включенных колонках), стандартный расход энергии: 12 Вт (яркость 120 кд/м², при отключенном устройстве USB, отключенных колонках при настройках по умолчанию)

● Использование Screen InStyle для получения наиболее комфортного режима работы

Программа управления монитором «Screen InStyle» позволяет выбрать наиболее комфортный режим работы монитора.

- Цветовой режим монитора может автоматически переключаться в зависимости от используемого программного обеспечения.
- Если установлено несколько мониторов, можно включать и выключать все мониторы одновременно, а также изменять на них цветовой режим.

Примечание

- Программу Screen InStyle можно загрузить с нашего веб-сайта (www.eizoglobal.com).
 - Поддерживаются только операционные системы Windows.
-

1-2. Контроль и функции

● Передняя часть

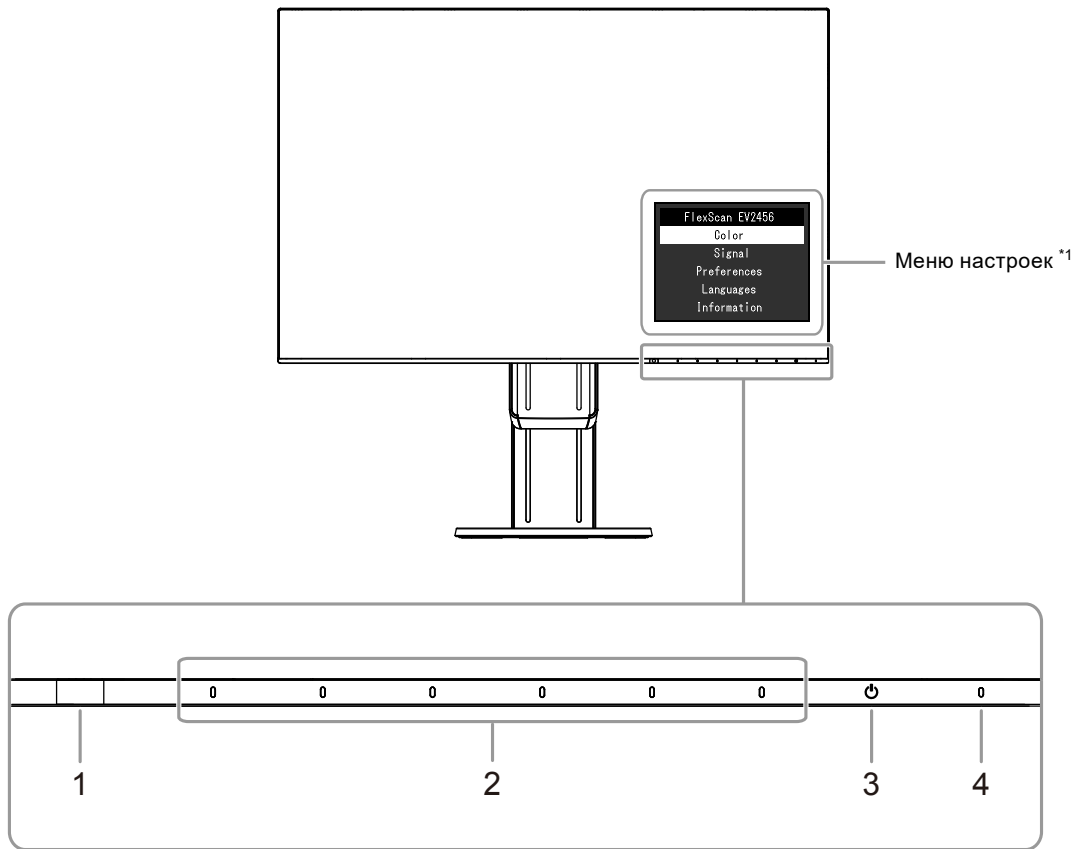

1. Датчик света в окружающей среде	Определяет яркость окружающей среды (функция авто EcoView (стр. 15)).
2. Переключатели управления	Отображение меню. Работайте с переключателями так, как указано в руководстве по эксплуатации.
3. Выключатель питания	Включает либо выключает питание.
4. Индикатор питания	Указывает рабочий статус монитора. Белый: отображение экрана Оранжевый: режим энергосбережения ВЫКЛ: Основной источник питания / питание выкл

*1 Для получения подробностей по использованию смотри «3-1. Основные операции меню настроек» (стр. 17).

Внимание

- Емкостные переключатели управления и выключатель питания срабатывают не только при прикосновении к передней части переключателя, но и при касании скошенной кромки нижней части переключателя. При повороте или изменении угла наклона монитора будьте осторожны: не держитесь за нижнюю скошенную часть с переключателями.

● Боковая часть

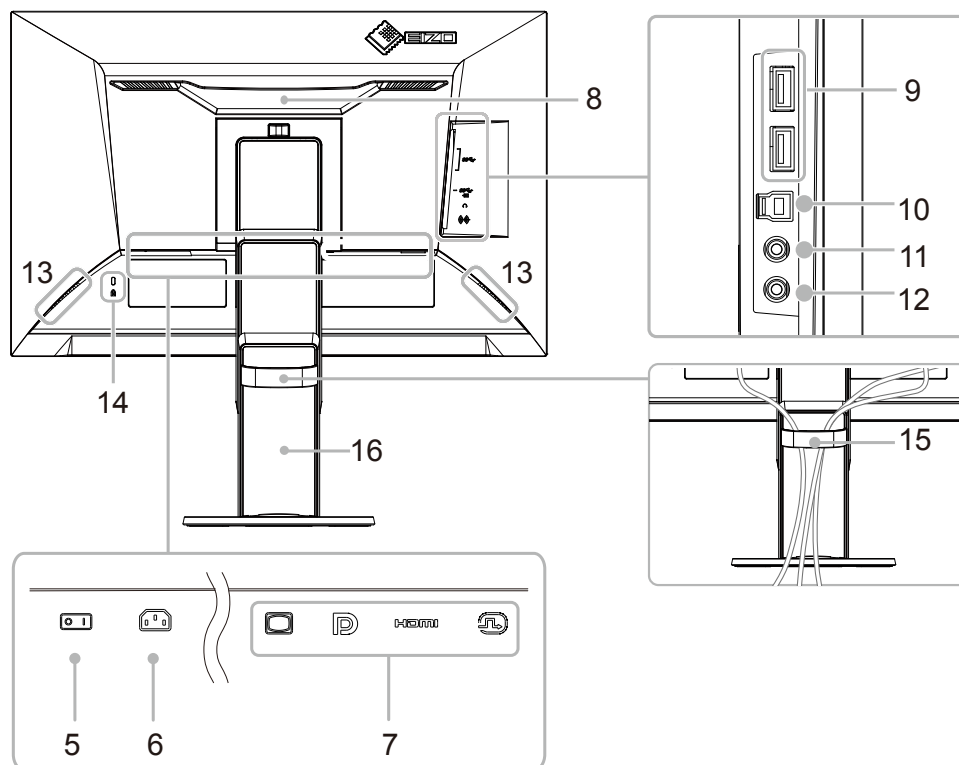

5. Выключатель основного питания	Включает либо выключает основное питание. : On, ○ : Off
6. Разъем питания	Подключает кабель питания.
7. Разъемы сигнала ввода	Следующие разъемы имеются на боковой стороне монитора в порядке слева направо. D-Sub мини разъем на 15 выводов Разъем DisplayPort Разъем HDMI Разъем DVI-D
8. Ручка	Данная ручка используется для транспортировки
9. Выходной порт USB	Подключает периферическое устройство USB.
10. Входной порт USB	Соединяет с кабелем USB, когда используется программное обеспечение, для которого необходимо соединение с USB, либо при использовании функции концентратор USB.
11. Разъем для наушников	Соединяет с наушниками.
12. Мини-разъем стерео	Подключает кабель мини-разъема стерео.
13. Колонки	Выводят аудио.
14. Разъем для кодового замка	Совместима с системой безопасности Kensington's MicroSaver.
15. Держатель кабеля	Удерживает кабели монитора.
16. Стойка*²	Регулирует высоту и угол (наклон, поворот и вращение) монитора.

*² Опциональный кронштейн (или опциональная стойка) могут быть прикреплены после удаления секции стойки (смотри «6-1. Прикрепление опционального кронштейна» (стр. 34)).

1-3. Поддерживаемые разрешения

Монитор поддерживает следующие разрешения.

Разрешение	Используемые сигналы	Вертикальное сканирование частоты	Тип сканирования	DisplayPort	HDMI	DVI	D-Sub
640 × 480	VGA / CEA-861	59,94 Hz	Прогрессивный	√	√	√	√
640 × 480	CEA-861	60 Hz	Прогрессивный	√	√	-	-
640 × 480	VESA	72,81 Hz / 75 Hz	Прогрессивный	-	-	-	√
720 × 400	VGA TEXT	70,09 Hz	Прогрессивный	√	√	√	√
720 × 480	CEA-861	59,94 Hz / 60 Hz	Прогрессивный	√	√	-	-
720 (1440) × 480	CEA-861	59,94 Hz / 60 Hz	С интерфейса	-	√	-	-
720 × 576	CEA-861	50 Hz	Прогрессивный	-	√	-	-
720 (1440) × 576 (4:3)	CEA-861	50 Hz	С интерфейса	-	√	-	-
800 × 600	VESA	56,25 Hz / 72,19 Hz / 75 Hz	Прогрессивный	-	-	-	√
800 × 600	VESA	60,32 Hz	Прогрессивный	√	√	√	√
1024 × 768	VESA	60 Hz	Прогрессивный	√	√	√	√
1024 × 768	VESA	70,07 Hz / 75,03 Hz	Прогрессивный	-	-	-	√
1280 × 720	CEA-861	50 Hz	Прогрессивный	-	√	-	-
1280 × 720	CEA-861	59,94 Hz	Прогрессивный	√	√	-	-
1280 × 720	CEA-861	60 Hz	Прогрессивный	√	√	√	√
1280 × 800	VESA CVT	59,81 Hz	Прогрессивный	√	√	√	√
1280 × 1024	VESA	60,02 Hz	Прогрессивный	√	√	√	√
1280 × 1024	VESA	75,03 Hz	Прогрессивный	-	-	-	√
1600 × 900	VESA RB	60 Hz	Прогрессивный	√	√	√	√
1600 × 1200	VESA	60 Hz	Прогрессивный	√	√	√	√
1680 × 1050	VESA CVT	59,95 Hz	Прогрессивный	√	√	√	√
1680 × 1050	VESA CVT RB	59,88 Hz	Прогрессивный	√	√	√	√
1920 × 1080	CEA-861	50 Hz / 59,94 Hz / 60 Hz	С интерфейса	-	√	-	-
1920 × 1080	CEA-861	50 Hz	Прогрессивный	-	√	-	-
1920 × 1080	CEA-861	59,94 Hz	Прогрессивный	√	√	-	-
1920 × 1080	CEA-861	60 Hz	Прогрессивный	√	√	√	√
1920 × 1200*1	VESA CVT RB	59,95 Hz	Прогрессивный	√	√	√	√

*1 Рекомендуемые разрешения

1-4. Настройки разрешений

Если после подключения монитора к компьютеру разрешение неправильно, либо если вы хотите изменить значение разрешения, выполните процедуру, описанную внизу.

● Windows 10

1. Щелкните правой кнопкой мыши в любом месте рабочего стола, за исключением значков.
2. В появившемся меню выберите «Настройка дисплея».
3. В диалоговом окне «Настройте ваш экран» выберите «Дополнительные параметры экрана».
4. Выберите монитор, а затем выберите в раскрывающемся меню пункт «Разрешение».
5. Нажмите кнопку «Применить».
6. При появлении диалогового окна с подтверждением нажмите «Сохранить изменения».

● Windows 8.1 / Windows 7

1. В Windows 8.1 нажмите плитку «Рабочий стол» на начальном экране для отображения рабочего стола.
2. Щелкните правой кнопкой мыши в любом месте рабочего стола, за исключением значков.
3. В появившемся меню выберите «Разрешение экрана».
4. Выберите монитор, а затем выберите в раскрывающемся меню пункт «Разрешение».
5. Нажмите кнопку «ОК».
6. При появлении диалогового окна с подтверждением нажмите «Сохранить изменения».

● OS X Mountain Lion (10.8) или более поздняя

1. Выберите «Системные настройки» в меню Apple.
2. При отображении диалогового окна «Системные настройки» нажмите «Мониторы». (В случае OS X Mountain Lion (10.8) выберите «Мониторы» для параметра «Аппаратное обеспечение»).
3. В открывшемся диалоговом окне выберите вкладку «Монитор», а затем выберите «Изменить» для параметра «Разрешение».
4. На экране появится список разрешений, доступных для выбора. Выберите нужное разрешение. Если нужного разрешения нет в списке, нажмите клавишу Option и, удерживая ее, выберите «Изменить».
5. Ваш выбор отобразится немедленно. После подбора наиболее подходящего разрешения закройте окно.

● Mac OS X 10.7

1. Выберите «Системные настройки» в меню Apple.
2. При отображении диалогового окна «Системные настройки» нажмите «Мониторы» в «Аппаратное обеспечение».
3. В отображаемом диалоговом окне выберите вкладку «Монитор» и укажите необходимое разрешение в поле «Разрешение».
4. Ваш выбор отобразится немедленно. После подбора наиболее подходящего разрешения закройте окно.

Глава 2 Основные регулировки/настройки

Этот монитор позволяет пользователям менять яркость в зависимости от личных предпочтений либо для того, чтобы яркость подходила к среде использования, и также сокращать потребление энергии для экономии энергии.

В данном разделе описаны основные функции, которые могут быть отрегулированы и настроены с использованием переключателей, расположенных в передней части монитора.

Для расширенных настроек и регулировок с использованием меню настроек смотри «Глава 3 Расширенная регулировка/настройки» (стр. 17).



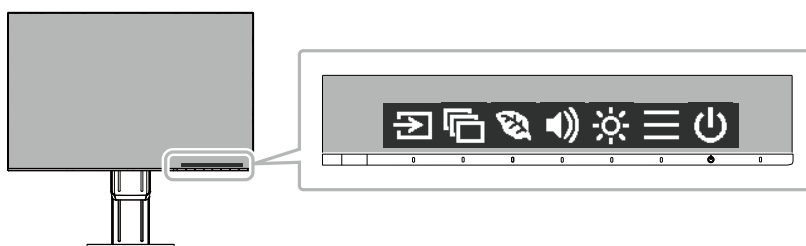

2-1. Метод управления переключателем

1. Отображение руководства по эксплуатации

1. Прикоснитесь к любому переключателю (кроме )
На экране будет отображено руководство по эксплуатации.



2. Регулировка/настройки

1. Прикоснитесь к переключателю для регулировки/настройки.
Будет отображено меню регулировки/настройки.
(Также может быть отображено под-меню. В этом случае выберите элемент для регулировки/настройки с использованием   и выберите )
2. Выполните регулировку/настройку переключателями и выберите  для подтверждения изменений.

3. Выход

1. Выберите  для выхода из меню.
2. Когда меню не отображается, руководство по эксплуатации автоматически исчезнет спустя несколько секунд, если не выполняется работа с переключателями.

2-2. Переключение сигналов ввода

Если монитор имеет множественные сигналы ввода, сигнал для отображения на экране может быть изменен.

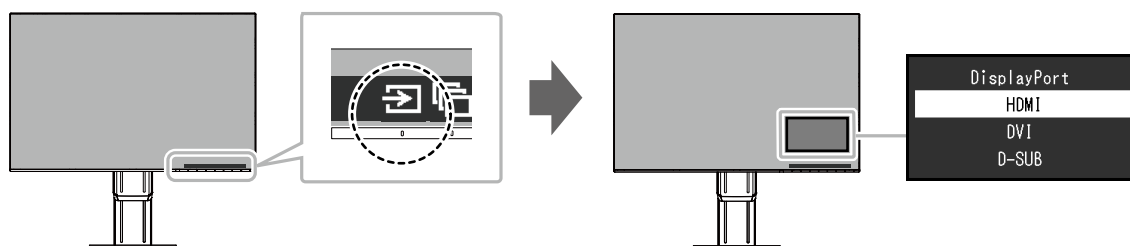

2-3. Переключение режимов отображения (цветовых режимов)

Этот продукт установлен предварительно с цветовыми режимами для отображения с различными целями.

Переключайте режим в зависимости от цели и содержания отображения. Это позволяет монитору отображать изображения способом, который соответствует содержанию отображения.

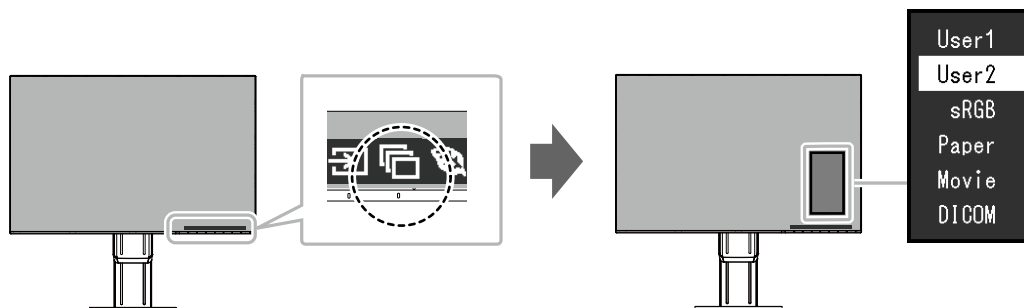

● Режимы отображения

Цветовой режим	Цель
User1 User2	Выберите любой из этих режимов для настройки режима отображения, определенного пользователем.
sRGB	Этот режим подходит для репродукции цвета с периферическими устройствами, которые поддерживают sRGB, например, когда печатные фотографии снимаются цифровой фотокамерой.
Paper	Этот режим использует цветовые тона и контрасты, похожие на те, которые используются для создания на бумаге эффекта печатной бумаги. Подходит для отображения изображений с медиа, таких как книги и документы.
Movie	Этот режим ярко отображает движущиеся изображения с четкими трехмерными контурами. Подходит для воспроизведения видео контента.
DICOM	Выберите этот режим работы для отображения цифровых изображений медицинского назначения без дополнительной обработки в соответствии со стандартом DICOM Part 14. Внимание • Использование в диагностических целях не предусмотрено.

Примечание

- «Screen InStyle» позволяет вам выбирать цветовой режим автоматически в зависимости от используемого приложения.
- В режиме Paper количество голубого света, испускаемого с экрана, сокращается благодаря изменению тона цвета и контролю яркости.

2-4. Экономия энергии

Этот монитор оборудован функциями EcoView для того, чтобы предоставить пользователям возможность экономить энергию.

Используйте данную функцию для того, чтобы устранить излишнее потребление энергии и сэкономить на затратах на электричество. Экономия электроэнергии также сокращает выбросы углекислого газа в атмосферу.

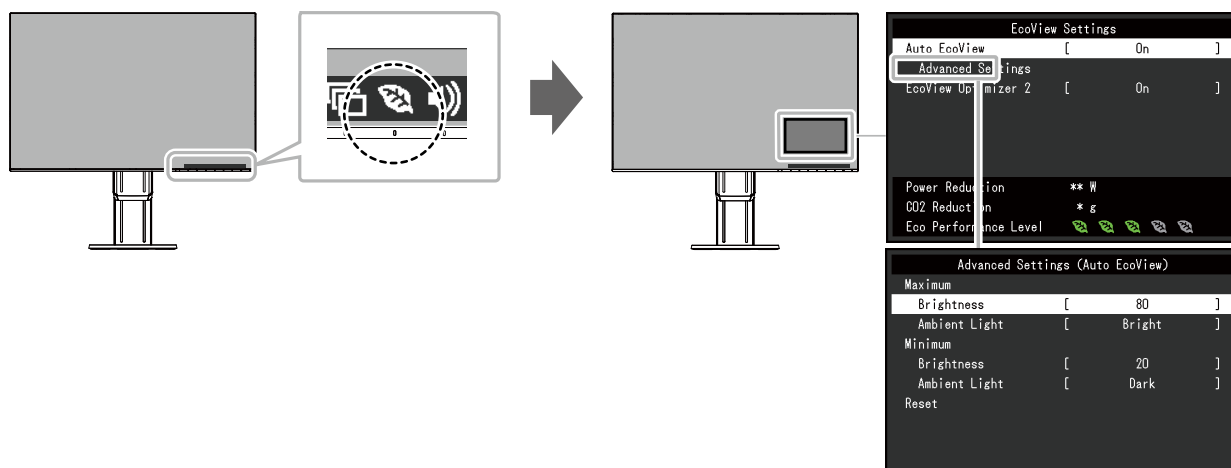

Примечание

- Уровень экономии энергии (Сокращение потребления электроэнергии, сокращение выбросов CO₂ и уровень Eco Performance) можно проверить в меню «EcoView Settings». Большее количество светящихся индикаторов указывает на уровень Eco Performance, более высокий уровень экономии энергии.
 - Сокращение потребления электроэнергии: сокращение электроэнергии, используемой для подсветки, является результатом отрегулированной яркости.
 - Сокращение выброса CO₂: конвертировано из значения «Power Reduction», оцененное значение количества выбросов CO₂ при использовании монитора на протяжении 1 часа.
- Численное значение является результатом расчетов, основанных на настройках по умолчанию (0,000555t - CO₂/кВтч), определенных Декретом министерства Японии (2006, Министерство экономики, торговли и промышленности, Министерство охраны окружающей среды, статья 3 Гражданского кодекса), и может варьироваться в зависимости от страны и года.

Функция		Диапазон настроек	Описание	
Auto EcoView		On Off	<p>Датчик внешней освещенности, расположенный спереди монитора, определяет яркость окружающего освещения, чтобы с помощью функции Auto EcoView автоматически регулировать яркость экрана до комфортного уровня. Расход электроэнергии при использовании подсветки может быть сокращен, если отрегулировать яркость до соответствующего уровня. Данная функция также позволяет избежать усталости и напряжения глаз, причиной которых служит слишком яркий либо слишком темный экран.</p> <p>Используйте «Advanced Settings» для того, чтобы настроить автоматический спектр, который подходил бы к среде, в которой используется монитор, либо в соответствии с личными предпочтениями.</p> <p>Примечание</p> <ul style="list-style-type: none"> • При использовании функции Auto EcoView следите за тем, чтобы датчик внешней освещенности, расположенный внизу монитора, не был загорожен. • Даже если настройка Auto EcoView  «On», переключатель управления, расположенный в передней части монитора, либо регулировка цвета может использоваться для того, чтобы изменить «Brightness» в зависимости от ваших личных потребностей. Более того, способ, которым функция Auto EcoView меняет яркость, также отличается в зависимости от изменения значения. • Когда для цветового режима выбран «DICOM», настройка Auto EcoView переключится на «Off». 	
Advanced Settings	Maximum Minimum	Brightness	от 0 до 100	<p>Настройте спектр для автоматической регулировки яркости.</p> <p>При предварительной настройке максимального и минимального значения спектра регулировки яркость будет регулироваться автоматически в пределах заданного спектра.</p> <p>Примечание</p> <ul style="list-style-type: none"> • Значения минимального и максимального значения яркости не могут быть настроены на одно значение.
		Ambient Light	Bright Standard Dark	<p>Рекомендуется использование настроек по умолчанию.</p> <p>(Настройки по умолчанию: «Bright» для максимального значения, «Dark» для минимального значения)</p> <p>Примечание</p> <ul style="list-style-type: none"> • Для получения подробной информации по настройкам «Ambient Light», смотри наш веб-сайт (www.eizoglobal.com/i/autoecoview).
	Reset	-	Верните значения расширенных настроек к значениям по умолчанию.	

Функция	Диапазон настроек	Описание
EcoView Optimizer 2	On Off	<p>Монитор автоматически регулирует яркость экрана вплоть до белого уровня сигнала ввода. Данная функция позволяет сократить потребление электроэнергии при поддержании яркости, определенной сигналом ввода.</p> <p>Примечание</p> <ul style="list-style-type: none"> Настройка «Off» в следующих случаях: <ul style="list-style-type: none"> Если для цветового режима выбрано «Movie» или «DICOM» Если настроено на «On» проявление бледных цветов может измениться. Если вас это беспокоит, настройте данную функцию на «Off».

2-5. Регулировка яркости

Яркость экрана может быть отрегулирована в зависимости от окружения установки либо личных предпочтений.

Яркость экрана регулируется изменением яркости подсветки (источник света на задней панели ЖКД).

Диапазон настроек

от 0 до 100

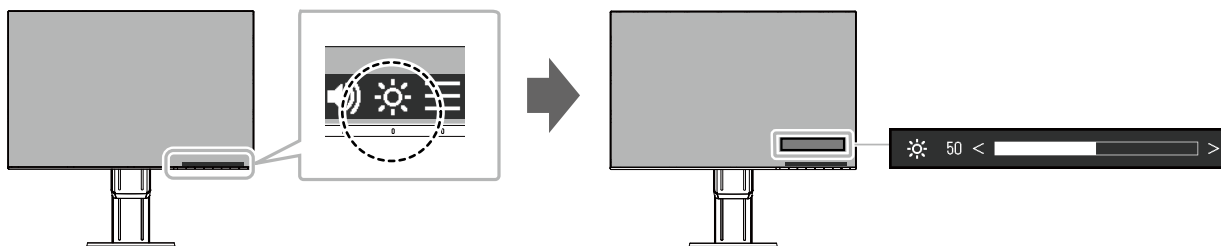

Примечание

- Когда Auto EcoView настроен на «On», спектр регулировки ограничен, как указано далее. (Для получения подробной информации по Auto EcoView, смотри «Auto EcoView» (стр. 15).)
 - Настройки яркости не могут быть уменьшены либо увеличены за пределы максимальных и минимальных значений, указанных в расширенных настройках Auto EcoView.
 - Яркость может не регулироваться, если окружение установки монитора слишком яркое либо темное.

2-6. Регулировка громкости

Звук колонок и наушников может настраиваться индивидуально.

Спектр настроек

от 0 до 30

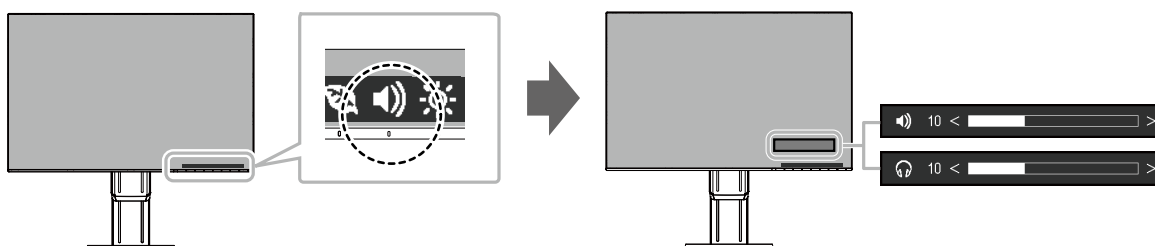



Глава 3 Расширенная регулировка/настройки

В данном разделе описаны расширенные процедуры регулировки и настройки монитора с использованием меню настроек.

Для получения информации по основным функциям, смотри «Глава 2 Основные регулировки/настройки» (стр. 12).



3-1. Основные операции меню настроек

1. Отображение меню

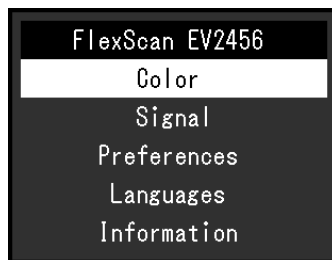

1. Прикоснитесь к любому переключателю (кроме )
Будет отображено руководство по эксплуатации.
2. Выберите .
Появится меню настроек.





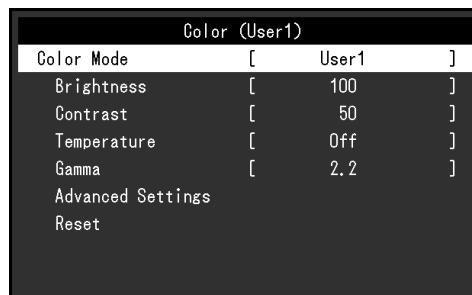



2. Регулировка/настройки

1. Выберите меню для регулировки/настройки с помощью   и выберите .
Появится под-меню.



2. Выберите единицу для регулировки/настройки с помощью   и выберите .
Будет отображено меню регулировки/настройки.



3. Выполните регулировку/настройку с помощью   или   и выберите  для подтверждения изменений.
Появится под-меню.
Выбор  во время регулировки/настройки отменит регулировку/настройку и восстановит состояние, которое было до внесения изменений.

3. Выход

1. При неоднократном нажатии  Меню настроек будет закрыто.

3-2. Функции меню настроек

● Регулировка цвета

Статус настроек цветового режима может быть отрегулирован в зависимости от личных предпочтений.

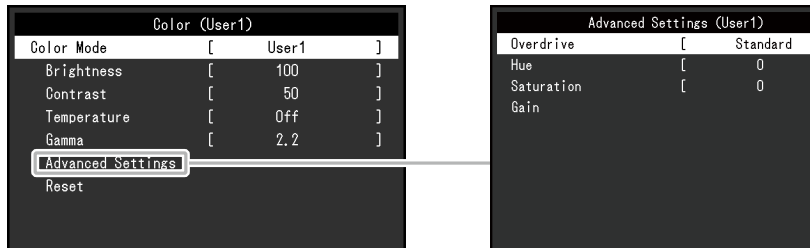

Функции, которые могут быть отрегулированы в зависимости от цветового режима.

√: Регулируемый -: Не регулируемый

Функция	Цветовой режим				
	User1 User2	sRGB	Paper	Movie	DICOM
Brightness	√	√	√	√	-
Contrast	√	-	-	√	-
Temperature	√	-	√	√	-
Gamma	√	-	-	-	-
Advanced Settings	Overdrive	√	-	-	-
	Hue	√	-	-	√
	Saturation	√	-	-	√
	Gain	√	-	-	-
Reset	√	√	√	√	-

Внимание

- Для выполнения стабилизации элеткрических частей необходимо около 30 минут. Подождите 30 минут либо более после того, как подача энергии на монитор была отключена перед тем, как выполнять процедур по регулировке монитора.
- То же изображение может наблюдаться в разной цветовой гамме на множественных мониторах из-за специфических характеристик каждого монитора. Визуально отрегулируйте регулировку цвета на множественных мониторах.

Функция	Диапазон настроек	Описание
Color Mode	User1 User2 sRGB Paper Movie DICOM	<p>Выберите желаемый режим в зависимости от использования монитора.</p> <p>Настройки статуса регулировки могут быть отрегулированы в зависимости от личных предпочтений. Выберите режим для регулировки и выполните регулировку с применением значимых функций.</p> <p>Примечание</p> <ul style="list-style-type: none"> • Для получения подробной информации по статусу регулировки каждого режима, смотри «2-3. Переключение режимов отображения (цветовых режимов)» (стр. 13).



Функция	Диапазон настроек	Описание
Brightness	от 0 до 100	<p>Яркость экрана регулируется изменением яркости подсветки (источник света на задней панели ЖКД).</p> <p>Примечание</p> <ul style="list-style-type: none"> • Если изображение слишком темное, даже если яркость настроена на 100, отрегулируйте контраст.
Contrast	от 0 до 100	<p>Яркость экрана отрегулирована варьированием уровня видео сигнала.</p> <p>Примечание</p> <ul style="list-style-type: none"> • Контраст в 50 отображает градацию каждого цвета. • При регулировке монитора, рекомендуется выполнять регулировку яркости, при которой не потеряются характеристики градации, перед тем, как выполнить регулировку контраста. • Выполните регулировку контраста в следующих случаях. <ul style="list-style-type: none"> - Если изображение слишком темное, даже если яркость настроена на 100 (Настройте контраст на значение выше, чем 50.)
Temperature	Off от 4000 К до 10000 К (с шагом 500 К, включая 9300 К.)	<p>Регулирует температуру цвета.</p> <p>Температура цвета как правило используется для выражения оттенков «Белый» и/или «Черный» в численном значении. Значение выражено в градусах «К» (Кельвина).</p> <p>Экран становится красноватым при низкой температуре цвета и синеватым при высокой температуре цвета, похоже на температуру пламени.</p> <p>Предварительно настроено значение коэффициента усиления для каждого настроенного значения температура цвета.</p> <p>Примечание</p> <ul style="list-style-type: none"> • Значение, указанное в «К», используется в качестве контрольного. • «Gain» позволяет вам выполнять более расширенные регулировки. • При настройке на «Off» изображение отображено в предварительно настроенном цвете монитора (Усиление: 100 для каждого канала RGB). • Если усиление изменено, температура настроек меняется на «Off».
Gamma	1.8 2.0 2.2 2.4	<p>Отрегулируйте гамму.</p> <p>Яркость монитора варьируется в зависимости от сигнала ввода, спектр вариации не пропорционален сигналу ввода. Поддержание баланса между сигналом ввода и яркостью монитора определяется как «Gamma correction».</p> <p>Примечание</p> <ul style="list-style-type: none"> • Если для цветового режима выбрано «sRGB» для значения гаммы будет отображено «sRGB». • Если для цветового режима выбрано «Paper» для значения гаммы будет отображено «Paper». • Если для цветового режима выбрано «DICOM» для значения гаммы будет отображено «DICOM».

Функция		Диапазон настроек	Описание
Advanced Settings	Overdrive	Enhanced Standard Off	<p>Данная функция позволяет вам настраивать интенсивность ускорения на основании использования монитора. Изображение может быть сокращено с использованием настройки «Enhanced» при отображении перемещающихся изображений.</p> <p>Внимание</p> <ul style="list-style-type: none"> При некоторых сочетаниях значения настройки Picture Expansion (Растяжение изображения) (стр. 21) и разрешения эта функция может не работать.
	Hue	от -50 до 50	<p>Отрегулируйте оттенок.</p> <p>Примечание</p> <ul style="list-style-type: none"> Использование этой функции может ограничить отображение некоторых градаций цвета.
	Saturation	от -50 до 50	<p>Отрегулируйте насыщенность цвета.</p> <p>Примечание</p> <ul style="list-style-type: none"> Использование этой функции может ограничить отображение некоторых градаций цвета. Минимальное значение (-50) меняет экран на монохромный.
	Gain	от 0 до 100	<p>Яркость каждого компонента красного, зеленого, синего цвета можно обозначить как «Gain». Оттенок «белый» может быть изменен при регулировании ускорения.</p> <p>Примечание</p> <ul style="list-style-type: none"> Использование этой функции может ограничить отображение некоторых градаций цвета. Значение ускорения меняется согласно температуре цвета. Если усиление изменено, температура настроек меняется на «Off».
Reset		-	Сбросьте все регулировки цвета для цветового режима, который выбран на данный момент, выберите настройки по умолчанию.

● Настройки сигнала

Настройте метод для вывода сигнала ввода с монитора компьютера.

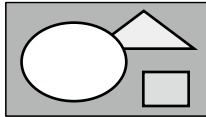
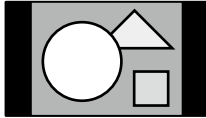

Функция	Диапазон настроек	Описание
Picture Expansion	Auto ^{*1} Full Screen Aspect Ratio Dot by Dot	<p>Размер экрана отображения монитора может быть изменен.</p> <ul style="list-style-type: none"> «Auto» Монитор будет автоматически менять размер экрана в зависимости от аспекта коэффициента и разрешения, информация по таковым параметрам получается с компьютера. «Full Screen» Изображения растягиваются на весь экран. Поскольку аспект коэффициента не поддерживается, изображения в некоторых случаях могут быть искажены. «Aspect Ratio» Изображения увеличиваются на весь экран без изменения соотношения сторон. Поскольку сохраняется соотношение сторон, могут появиться бесцветные горизонтальные или вертикальные кромки. «Dot by Dot» Отображает изображение при настроенном разрешении либо размере, указанном сигналом ввода. <p>Примечание</p> <ul style="list-style-type: none"> Пример настроек <ul style="list-style-type: none"> - Full Screen  - Aspect Ratio  - Dot by Dot 

*1 Включен только при обнаружении информации по входному сигналу, в соответствии с которым можно автоматически определить настройку, на входе HDMI

Функция	Диапазон настроек	Описание
Sharpness	от 2 до -2	<p>Если изображение с низким разрешением отображено в режиме «Full Screen» или «Aspect Ratio», текст либо линии на изображении могут быть размыты. Эта функция сокращает этот эффект размытости.</p> <p>Примечание</p> <ul style="list-style-type: none"> Настройки резкости, возможно, не придется выполнять, в зависимости от разрешения дисплея («Sharpness» в таком случае выбрана быть не может.)

Функция	Диапазон настроек	Описание
Input Color Format	Auto ^{*2} YUV 4:2:2 ^{*3} YUV 4:4:4 ^{*3} YUV ^{*4} RGB	<p>Формат цвета сигнала ввода может быть определен. Попробуйте изменить эти настройки, если цвета отображаются неправильно.</p> <p>Примечание</p> <ul style="list-style-type: none"> Эту функция может быть задействована только при использовании входа DisplayPort или HDMI. Эта настройка необходима, если устройство DVI подключено к монитору через порт разъема HDMI с использованием трансформированного разъема DVI-HDMI. Эта настройка закреплена за «RGB» при получении сигнала DVI с разъема DVI.

*2 Включен только при обнаружении информации по входному сигналу, в соответствии с которым можно автоматически определить настройку

*3 Включен только при использовании входа HDMI

*4 Включен только при использовании входа DisplayPort

Функция	Диапазон настроек	Описание
Input Range	Auto Full Limited	<p>В зависимости от компьютера черный и белый уровень видео сигнала вывода на монитор может быть ограничен. Если ограниченный сигнал отображен на мониторе, черный будет неярким, равно как и белый, что приведет к уменьшению контраста. Спектр вывода таких сигналов может быть расширен таким образом, чтобы он совпадал с фактическим коэффициентом контраста монитора.</p> <ul style="list-style-type: none"> «Auto» Автоматически определяет спектр яркости сигнала ввода и соответственно отображает изображение. «Full» Расширение спектра сигнала вывода не выполнено. «Limited» Расширяет спектр сигнала вывода через 0 до 255 и отображает изображение. <p>Примечание</p> <ul style="list-style-type: none"> Эту функция может быть задействована только при использовании входа DisplayPort или HDMI. Эта настройка закреплена на «Full» для сигнала ввода DVI.

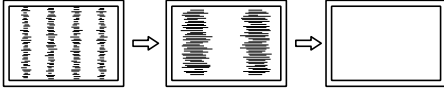
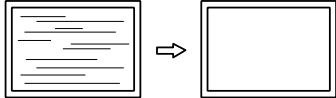
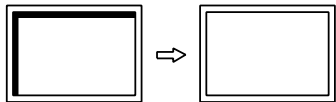
Функция		Описание
Analog Adjustment* ⁵	Auto Screen Adjust	<p>Мерцание экрана, позиция дисплея, рамзер могут быть отрегулированы автоматически. При выборе «Auto Screen Adjust» будет отображено сообщение. Выберите «Yes» для активации данной функции.</p> <p>Примечание</p> <ul style="list-style-type: none"> Функция автоматической регулировки экрана работает правильно, если изображение полностью отображено на всей области отображения экрана. Она не работает правильно в следующих случаях: <ul style="list-style-type: none"> Если изображение отображено только на части экрана (Окно команд подсказок, например) Если используется черный фон (обои, и т.д.) <p>Также данная функция может не работать соответствующим образом на определенных графических платах.</p> <ul style="list-style-type: none"> При первом подключении сигнала к монитору, а также в случае, если разрешение или частота вертикальной/горизонтальной развертки не были предварительно настроены, регулировка параметров будет выполнена автоматически (только для сигналов с разрешением 800×600 (SVGA) или выше).
	Auto Range Adjust	<p>Каждая градация цвета (0 до 255) может быть отображена при автоматической регулировке уровня сигнала вывода. При выборе «Auto Range Adjust» будет отображено сообщение. Выберите «Yes» для включения данной функции.</p>
	Clock	<p>Мерцание вертикальных линий на экране или части экрана может быть сокращено.</p>  <p>Примечание</p> <ul style="list-style-type: none"> Используйте переключатели управления (< >) для выполнения тонких регулировок таким образом, чтобы не пропустить ни одну точку регулировки.
	Phase	<p>Мерцание или размытость на всем экране могут быть сокращены.</p>  <p>Примечание</p> <ul style="list-style-type: none"> Мерцание или размытость могут быть и не устранены полностью в зависимости от вашего компьютера или графической платы. После выполнения настроек отрегулируйте «Clock» повторно, если появятся вертикальные полосы.
	Hor. Position Ver. Position	<p>Позиция дисплея (горизонтальная или вертикальная) экрана может быть отрегулирована.</p>  <p>Примечание</p> <ul style="list-style-type: none"> Поскольку количество пикселей и позиции пикселей на ЖК-мониторе фиксированы, только одна позиция возможна для правильного отображения. Регулировка позиций производится для того, чтобы сместить изображение на правильную позицию.

*5 Работает только при воспроизведении сигнала D-sub

Функция	Диапазон настроек	Описание
Sound Source	Stereo Mini Jack DisplayPort *6 HDMI *7	<p>Источник звука может быть изменен при получении сигнала ввода DisplayPort или сигнала ввода HDMI.</p> <p>Примечание</p> <ul style="list-style-type: none"> • Эти настройки закреплены за «Stereo Mini Jack» при получении сигнала ввода DVI, сигнала ввода HDMI (сигнал компьютера), или сигнала ввода D-Sub.

*6 Включен только при использовании входа DisplayPort

*7 Работает только при воспроизведении сигнала HDMI (видеосигнал)

● Предпочтительные настройки

Настройки монитора сконфигурированы таким образом, чтобы соответствовать рабочему окружению или личным предпочтениям.

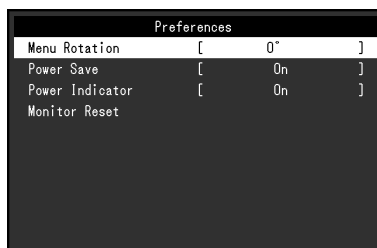

Функция	Диапазон настроек	Описание
Menu Rotation	0° 90° 270°	<p>Измените ориентацию Меню настроек с использованием экрана монитора в позиции отображения портрета.</p> <p>Примечание</p> <ul style="list-style-type: none"> Убедитесь, что кабели подсоединены правильно. При использовании монитора в книжной ориентации следует задать соответствующие настройки компьютера. Меню невозможно повернуть на 180°. Для установки монитора, который возможно повернуть на 180°, выполните регулировку монитора/настройку монитора перед тем, как вращать монитор.
Power Save	On Off	<p>Монитор может быть настроен таким образом, чтобы переходить в режим энергосбережения в зависимости от состояния компьютера. Монитор переходит в режим энергосбережения приблизительно 15 секунд спустя после того, как будет определено ослабление сигнала ввода.</p> <p>Когда монитор перешел в режим энергосбережения, изображения не будут отображены на экране.</p> <ul style="list-style-type: none"> Выход из режима энергосбережения <ul style="list-style-type: none"> Если монитор получает ввод, он автоматически выходит из режима энергосбережения и возвращается в режим нормального отображения. <p>Примечание</p> <ul style="list-style-type: none"> Во время перехода в режим энергосбережения за 5 секунд до перехода будет отображено сообщение, которое уведомит о переходе. Когда монитор не используется, можно полностью выключить питание, отключив монитор от электрической сети, например, вынув вилку из розетки. Когда монитор находится в режиме энергосбережения, устройства, подключенные к порту вывода USB, все еще будут работать. Таким образом, расход энергии на мониторе варьируется в зависимости от подключенный устройств в режиме энергосбережения. Расход энергии варьируется даже тогда, когда подключен кабель мини-разъема стерео.
Power Indicator	On Off	<p>Индикатор питания (белый) может быть автоматически выключен во время отображения экрана.</p>

Функция	Диапазон настроек	Описание
Monitor Reset	-	<p>Восстановите все настройки до значений по умолчанию, кроме следующих настроек.</p> <ul style="list-style-type: none"> • Настройки меню «Administrator Settings» <p>Примечание</p> <ul style="list-style-type: none"> • Для получения подробной информации по настройкам по умолчанию смотри «Основные настройки по умолчанию» (стр. 42).

● Language

Можно выбрать язык для меню и сообщений.

Диапазон настроек

Английский, немецкий, французский, испанский, итальянский, словенский, японский, упрощенный китайский, традиционный китайский



Внимание

- Отображение языка меню «Administrator Settings» не может быть изменено.

● Информация

Возможно проверить информацию по монитору (имя продукта, серийный номер, время эксплуатации, разрешение, сигнал ввода).

Пример:

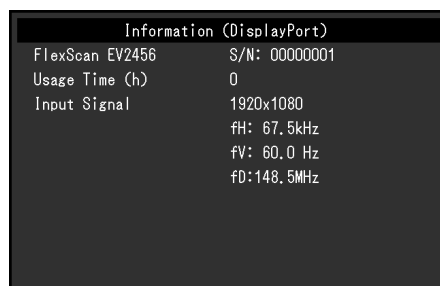

Глава 4 Настройки администратора

В данном разделе описано, каким образом возможно конфигурировать работу монитора с использованием меню «Administrator Settings».

Данное меню предназначено для администраторов. Конфигурации в данном меню не требуются для нормального использования монитора.

4-1. Основные операции в меню «Administrator Settings»

1. Отображение меню

1. Прикоснитесь к \mathcal{O} для выключения монитора.
2. При прикосновении к крайнему левому переключателю, прикоснитесь к \mathcal{O} на протяжении более 2 секунд для того, чтобы включить монитор.

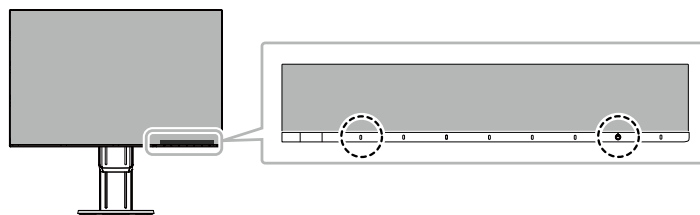

Появится меню «Administrator Settings».

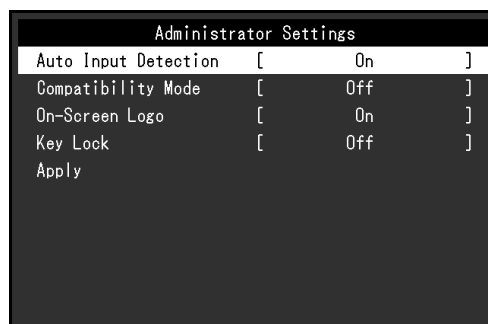

2. Настройка

1. Выберите единицу для настройки с помощью \uparrow \downarrow и выберите \checkmark .
Будет отображено меню регулировки/настройки.

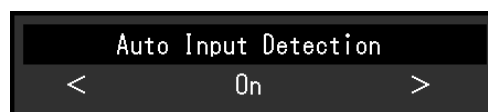

2. Настройте с помощью \leftarrow \rightarrow и выберите \checkmark .
Появится меню «Administrator Settings».

3. Подтверждение и выход



1. Выберите «Apply» и выберите \checkmark .
Настройки применяются и выполняется выход из меню «Administrator Settings».

Внимание

- Язык (английский) в меню «Administrator Settings» не может быть изменен.

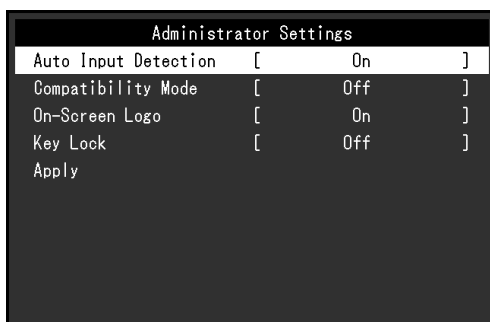

4-2. Функции меню «Administrator Settings»







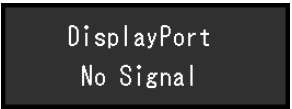







Функция	Диапазон настроек	Описание
Auto Input Detection	On Off	<p>Эта функция автоматически распознает разъем, через который подается сигнал компьютера, и соответствующим образом выводит изображение на экран.</p> <ul style="list-style-type: none"> • «On» Если монитор подключен к нескольким компьютерам, то при отсутствии сигнала от одного из компьютеров или при переключении компьютера в режим энергосбережения, происходит автоматическое переключение с одного разъема на другой, на который поступает входной сигнал. • «Off» Данная функция обеспечивает отображение сигнала с выбранного разъема независимо от того, подается ли сигнал или нет. В данном случае можно выбирать входной сигнал для вывода изображения, воспользовавшись управляющим переключателем  на передней панели монитора. За более подробной информацией обратитесь к разделу «2-2. Переключение сигналов ввода» (стр. 12). <p>Примечание</p> <ul style="list-style-type: none"> • Это изделие, после включения расположенного сзади выключателя основного питания, автоматически распознает разъем, на который поступает сигнала компьютера, и на экране выводятся изображения независимо от того, включена или выключена эта функция. • Если данная функция настроена на «On» монитор перейдет в режим энергосбережения только после того, как все подключенные компьютеры перешли в режим энергосбережения или были отключены.
Compatibility Mode	On Off	<p>Если с подключенного компьютера подается сигнал на разъем DisplayPort, то при включении/выключении электропитания возможно смещение положения окон и значков, а также некорректный вывод изображения на экране.</p>
On-Screen Logo	On Off	<p>Когда монитор включен, на экране появится логотип EIZO. Когда данная функция настроена на «Off», логотип EIZO отображен не будет.</p>
Key Lock	Off Menu All	<p>Для того, чтобы предотвратить внесение изменений в настройки, переключатели управления, расположенные в передней части монитора, могут быть заблокированы.</p> <ul style="list-style-type: none"> • «Off» Включает все клавиши. • «Menu» Блокировка кнопки . • «All» Блокировка всех кнопок, кроме выключателя основного питания.

Глава 5 Поиск и устранение неисправностей

5-1. Отсутствует изображение



Неисправность	Причина и действия по устранению
1. Отсутствует изображение <ul style="list-style-type: none">Индикатор питания не горит.	<ul style="list-style-type: none">Проверьте, правильно ли подключен кабель питания.Включите расположенный сзади монитора выключатель основного питания.Прикоснитесь .Выключите расположенный сзади монитора выключатель основного питания и через несколько минут снова включите его.
<ul style="list-style-type: none">Индикатор питания горит белым цветом.Индикатор питания горит оранжевым цветом.	<ul style="list-style-type: none">Увеличьте «Brightness», «Contrast», или «Gain» в меню настроек (смотри «Регулировка цвета» (стр. 18)).Переключите сигнал ввода.Подвигайте мышь или нажмите любую кнопку на клавиатуре.Убедитесь, что компьютер включен.Выключите расположенный сзади монитора выключатель основного питания и снова включите его.
<ul style="list-style-type: none">Индикатор питания мигает оранжевым и белым.	<ul style="list-style-type: none">Этот симптом может возникнуть при подключении компьютера к разъему DisplayPort. Используйте для подключения рекомендованный нашей компанией сигнальный кабель. Выключите и снова включите монитор.
2. Отображается приведенное ниже сообщение. <ul style="list-style-type: none">Данное сообщение появляется при отсутствии входного сигнала. Пример: 	<p>Это сообщение появляется в случае некорректного входного сигнала, даже если монитор исправен.</p> <ul style="list-style-type: none">Сообщение, показанное слева, может появляться, поскольку некоторые компьютеры не сразу выводят сигналы после включения.Убедиться, что PC включен.Проверьте правильность подключения сигнального кабеля.Включить входной сигнал.Выключите расположенный сзади монитора выключатель основного питания и снова включите его.
<ul style="list-style-type: none">Данное сообщение означает, что входной сигнал находится за пределами указанного частотного диапазона. Пример: 	<ul style="list-style-type: none">Убедитесь, что PC сконфигурирован в соответствии с требованиями к разрешению и частоте вертикальной развертки монитора (см. «1-3. Поддерживаемые разрешения» (стр. 10)).Перезагрузите компьютер.Выберите требуемую настройку, используя служебную программу видеокарты. Подробности указаны в руководстве пользователя графической карты.

5-2. Проблемы с изображениями (для цифрового и аналогового сигналов)

Неисправность	Причина и действия по устранению
<p>1. Экран слишком яркий либо слишком темный.</p>	<ul style="list-style-type: none"> Используйте «Brightness» или «Contrast» в меню настроек для их регулировки (смотри «Регулировка цвета» (стр. 18)). (Подсветка ЖК-монитора имеет ограниченный срок действия. Если экран становится темным или начинает мигать, свяжитесь с местным представителем компании EIZO.) Если экран слишком яркий, попробуйте изменить настройки Auto EcoView на «On». Монитор определяет яркость окружающей среды для того, чтобы автоматически отрегулировать яркость экрана (смотри «Auto EcoView» (стр. 15)).
<p>2. «Brightness» не может быть отрегулирована</p> <ul style="list-style-type: none"> Невозможно увеличить/уменьшить значение настроек («» или «») отображены в сером цвете) <ul style="list-style-type: none"> Меню регулировки «Brightness» через переключатель управления   /  Меню регулировки «Brightness» при регулировке цвета  /  Невозможно увелить/уменьшить значения настроек («» и «») отображены в сером цвете) <ul style="list-style-type: none"> Меню регулировки «Brightness» через переключатель управления   Меню регулировки «Brightness» при регулировке цвета  	<p>Если Auto EcoView настроено на «On», «Brightness» может быть нерегулируемой из-за расширенных настроек Auto EcoView.</p> <ul style="list-style-type: none"> Спектр регулировки яркости функции Auto EcoView может быть ограничен для того, чтобы убедиться, что экран не является ни слишком ярким, ни слишком темным. Если спектр регулировки ограничен, значения вне спектра не могут быть настроены. Если вы хотите настроить значение вне спектра, попытайтесь изменить следующие настройки. <ul style="list-style-type: none"> Измените минимальное и максимальное значение для «Brightness» в расширенных настройках Auto EcoView. Настройте Auto EcoView на «Off». Для получения подробной информации по настройкам Auto EcoView, смотри «Auto EcoView» (стр. 15). Регулировка яркости может быть невозможна, если окружение установки монитора слишком яркое либо темное. В данном случае попытайтесь изменить следующие настройки. <ul style="list-style-type: none"> Измените максимальные и минимальные значения для «Ambient Light» в расширенных настройках Auto EcoView. Настройте Auto EcoView на «Off». Для получения подробной информации по настройкам Auto EcoView, смотри «Auto EcoView» (стр. 15).
<p>3. Текст размыт</p>	<ul style="list-style-type: none"> Проверьте, сконфигурирован ли компьютер для того, чтобы соответствовать требованиям по разрешению и частоте вертикального сканирования монитора (смотри «1-3. Поддерживаемые разрешения» (стр. 10)). Если изображение отображено с разрешением, иным, нежели рекомендованное, текст либо линии на отображенном изображении могут быть размыты. В таком случае попытайтесь отрегулировать «Sharpness» в меню настроек (смотри «Sharpness» (стр. 22)).

Неисправность	Причина и действия по устранению
<p>4. Появляются остаточные изображения</p>	<ul style="list-style-type: none"> • Остаточные изображения являются характерными для ЖК-мониторов. Избегайте отображения одного и того же изображения на протяжении длительного времени. • Используйте сохранение экрана либо воспользуйтесь функцией энергосбережения для того, чтобы избежать отображения одного и того же изображения на протяжении длительного времени. После вывода на экран некоторых изображений, даже в течение короткого времени, возможно появление остаточного изображения. Избавиться от этого эффекта можно сменой изображения или отключением электропитания на несколько часов.
<p>5. На экране остаются зеленые/красные/синие/белые либо темные точки.</p>	<ul style="list-style-type: none"> • Это происходит по причине характеристик ЖК монитора, а не из-за неполадок.
<p>6. Образцы наложения или отметки давления остаются на экране.</p>	<ul style="list-style-type: none"> • Оставьте монитор с белым либо черным экраном. Симптомы могут исчезнуть.
<p>7. На экране появляется шум.</p>	<ul style="list-style-type: none"> • В меню настроек настройте «Overdrive» на «Off» (смотри «Overdrive» (стр. 20)). • При вводе сигналов системы HDCP изображения могут не быть отображены правильно сразу же.
<p>8. (Входной сигнал DisplayPort) При повторном включении питания или выходе из режима энергосбережения положение окон или иконок может быть изменено.</p>	<ul style="list-style-type: none"> • Включите настройки «On» для «Compatibility Mode» в меню «Administrator Settings» (смотри «Compatibility Mode» (стр. 28)).
<p>9. (Входной сигнал с DisplayPort или HDMI) На экране отображается неверный цвет.</p>	<ul style="list-style-type: none"> • Нужно попробовать изменить значение параметра «Input Color Format» в меню настройки (см. «Input Color Format» (стр. 22)).
<p>10. Изображение не выводится на весь экран.</p>	<ul style="list-style-type: none"> • Нужно попробовать изменить значение параметра «Picture Expansion» в меню настройки (см. «Picture Expansion» (стр. 21)).

5-3. Проблемы с изображением (только для аналогового сигнала)

Неисправность	Причина и действия по устранению
<p>1. Неверное положение изображения на экране.</p> 	<ul style="list-style-type: none">• Используйте параметр «Position» в меню настройки для корректировки положения изображения (см. «Hor. Position», «Ver. Position» (стр. 23)).• Если неисправность не будет устранена, используйте служебную программу видеокарты, чтобы изменить положение отображения.
<p>2. На экране появляются вертикальные полосы, или часть изображения мигает.</p> 	<ul style="list-style-type: none">• Используйте параметр «Clock» в меню настройки для регулировки (см. «Clock» (стр. 23)).
<p>3. Мерцание или размытость изображения на всем экране.</p> 	<ul style="list-style-type: none">• Используйте параметр «Phase» в меню настройки для регулировки (см. «Phase» (стр. 23)).

5-4. Другие проблемы

Неисправность	Причина и действия по устранению
1. Меню настроек не появляется.	<ul style="list-style-type: none">• Проверьте, чтобы переключатель блокировки операции был включен (смотри «Key Lock» (стр. 28)).
2. Нет вывода аудио.	<ul style="list-style-type: none">• Проверьте, чтобы кабель мини-разъема стерео был подключен правильно.• Проверьте, чтобы звук был настроен на 0.• Проверьте компьютер и программное обеспечение проигрывания аудио, чтобы посмотреть, что они сконфигурированы правильно.• Проверьте настройки «Sound Source» при использовании ввода DisplayPort или ввода HDMI (смотри «Sound Source» (стр. 24)).
3. Устройства USB, соединенные с монитором, не работают.	<ul style="list-style-type: none">• Проверьте, правильно ли подключен кабель USB (смотри «6-5. Использование USB (Универсальной последовательной шины)» (стр. 40)).• Попробуйте использовать другой порт USB монитора.• Попробуйте использовать другой порт USB компьютера.• Перезагрузите компьютер.• Если периферийные устройства работают правильно при подключении непосредственно к компьютеру, свяжитесь с местным представителем компании EIZO.• Проверьте, чтобы компьютер и операционная система были совместимы с USB. (Для получения подробной информации о совместимости USB с соответствующими устройствами проконсультируйтесь с их производителем.)• В зависимости от используемого хост-контроллера USB 3.0 возможны ошибки при распознавании подключенных устройств USB. Следует обновить драйвер USB 3.0 до последней версии, предоставленной изготовителем, или подключиться к порту USB 2.0.• Проверьте настройки BIOS компьютера для USB, если вы используете Windows. (Для получения подробной информации смотри руководство по работе с компьютером.)
4. Индикатор питания мигает оранжевым и белым.	<ul style="list-style-type: none">• Этот симптом может возникнуть при подключении компьютера к разъему DisplayPort. Используйте для подключения рекомендованный нашей компанией сигнальный кабель. Выключите и снова включите монитор.• Проверьте правильность подключения и состояние подключенных к монитору устройств USB.• Выключите расположенный сзади монитора выключатель основного питания и снова включите его.

6-1. Прикрепление опционального кронштейна

Оptionальный кронштейн (или опциональная стойка) может быть прикреплен после отсоединения секции стойки. См. информацию по поддерживаемой модели дополнительного кронштейна (или опциональной стойке), приведенную на нашем веб-сайте.

www.eizoglobal.com

Внимание

- При приклеплении кронштейна или стойки см. инструкции соответствующего руководства пользователя.
- При использовании кронштейна либо стойки другого производителя подтвердите это заранее и выберите те, которые соответствуют стандарту VESA. Для крепления кронштейна или стойки использовать крепежные винты VESA, которые поставляются вместе с данным продуктом.
 - Зазор между отверстиями винтов: 100 мм × 100 мм
 - Внешние размеры крепления VESA для кронштейна или стойки: 122 мм × 122 мм или меньше
 - Толщина пластины: 2,6 мм
 - Достаточно прочна, чтобы удерживать вес установки монитора (кроме стойки) и таких креплений, как кабели.
- Когда вы прикрепляете кронштейн или стойку, нестабильная ориентация и спектр перемещения (угол наклона) должны быть следующими:

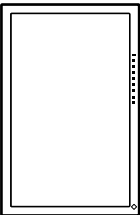
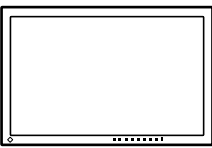
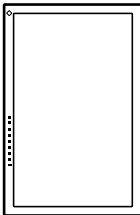
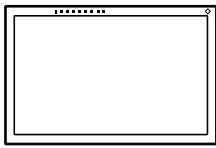
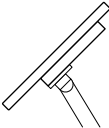
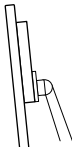
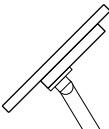
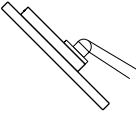
Ориентация					 *1
Диапазон перемещения (угол наклона)	Без краевой опоры		Вверх: 45°		Вниз: 5°
	С краевой опорой		Вверх: 45°		Вниз: 45° *2

*1 При установке данной ориентации производите периодическую очистку области вокруг разъема питания. Пыль, вода либо масло, попавшие в данную область, могут привести к пожару.

*2 При установке устройства под углом от 5° до 45° вниз гарантия действительна только в том случае, если установлена краевая опора. Установка устройства в таком положении без краевой опоры может привести к падению передней панели монитора.

Если вам требуется краевая опора, обратитесь в компанию, входящую в состав группы EIZO, либо к дистрибьютору в вашей стране или на вашей территории. www.eizoglobal.com/contact/

- После установки стойки или кронштейна подключите кабели.
- Не перемещайте удаленную стойку вверх и вниз. Такие действия могут привести к травмированию или повреждению устройства.
- Монитор, кронштейн и стойка тяжелые. Их падение может послужить причиной травмирования либо нанесения вреда оборудованию.

● Присоединение опционального кронштейна (или опциональной стойки)

1. Во избежание повреждений поверхности панели монитор следует положить панелью вниз на мягкую ткань, размещенную на устойчивой поверхности.

2. Снять стойку.

Удерживая нажатой кнопку фиксатора (1), сдвиньте стойку в направлении основания стойки, пока она не коснется основания стойки (2), как показано на рисунке. Затем необходимо поднять стойку (3).

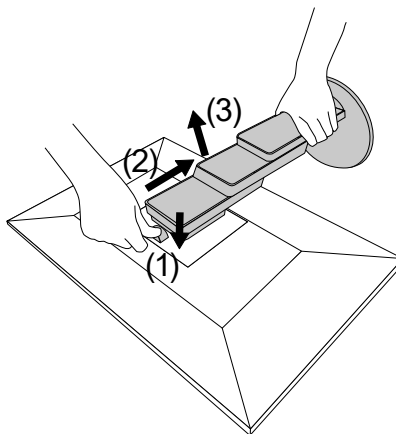

3. Установить кронштейн или стойку на монитор.

Для крепления кронштейна или стойки использовать крепежные винты VESA, которые поставляются вместе с данным продуктом.

● Крепление оригинальной стойки

1. Удалить фиксирующие винты на опциональном кронштейне (или опциональной стойке), а затем отсоединить опциональный кронштейн (или опциональную стойку).

2. Во избежание повреждений поверхности панели монитор следует положить панелью вниз на мягкую ткань, размещенную на устойчивой поверхности.

3. Установить оригинальную стойку.

Как показано ниже, необходимо вставить четыре выступа на стойке в четыре квадратных отверстия на задней панели (1) и сместить стойку в направлении верхней части монитора до щелчка (2).

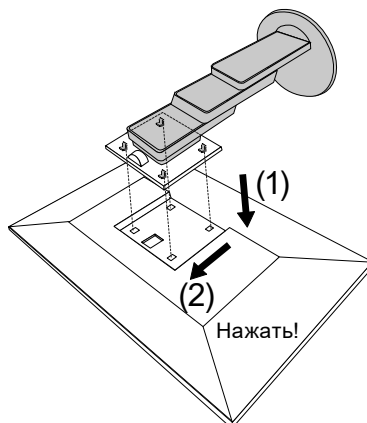

6-2. Отсоединение/присоединение держателя кабеля

● Отсоединение держателя кабеля

1. Сдвиньте держатель кабеля влево и отсоедините его от стойки.

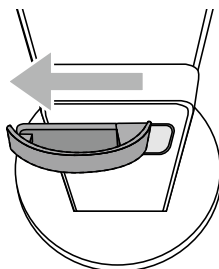

● Присоединение держателя кабеля

1. Совместите выступы держателя кабеля с крепежными узлами стойки.

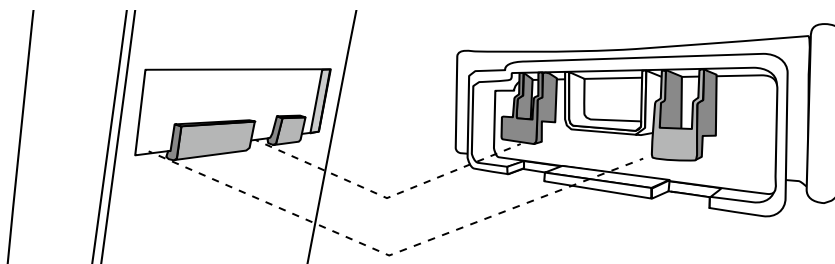

2. Чтобы закрепить держатель кабеля на стойке, сдвиньте его вправо.

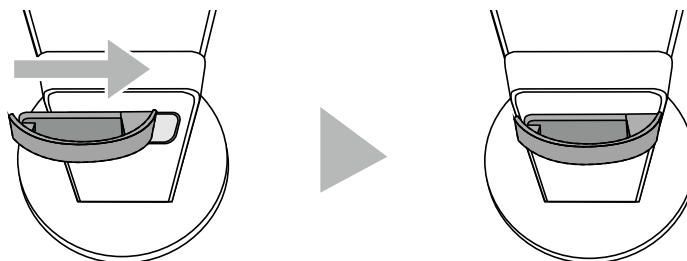

6-3. Отсоединение / присоединение кабельной крышки

● Присоединение кабельной крышки

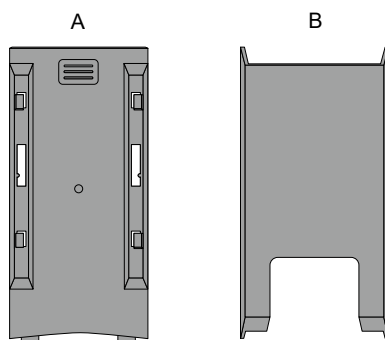

1. Совместите выступы (А) с крепежными узлами стойки.

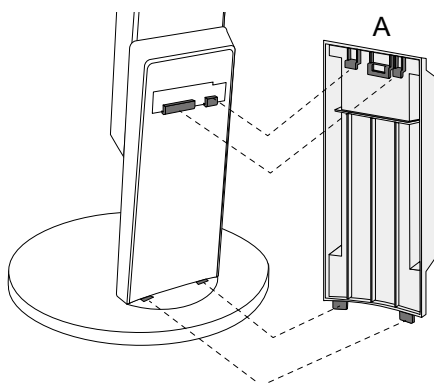

2. Сдвиньте (А) вниз, чтобы выступы зафиксировались на крепежных узлах стойки.

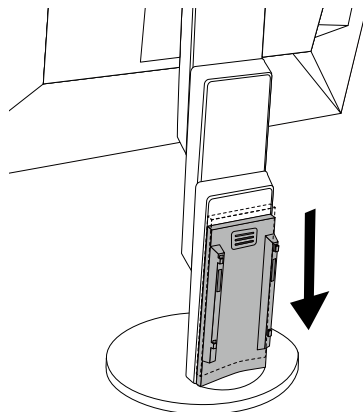

3. Проверьте выступы (В) (четыре позиции, помеченные значком ⇨) и крепежные узлы (А).

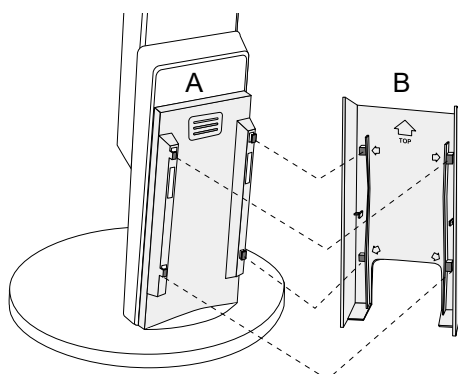

4. Проложите кабели между (А) и (В) и совместите положения (В) с (А).

5. Сдвиньте (B) вниз, чтобы прикрепить к (A).

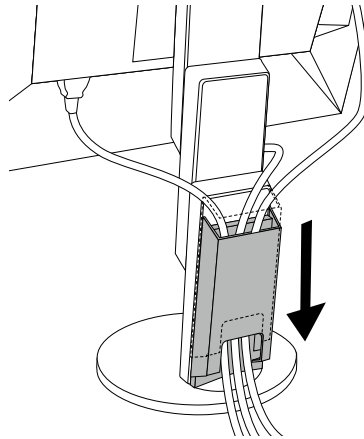

● Отсоединение кабельной крышки

1. Сдвиньте (B) вверх, чтобы отсоединить от (A).

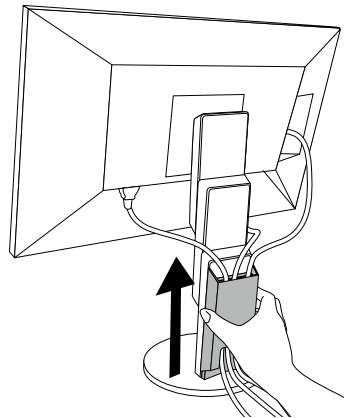

2. Слегка удерживая снизу (A), сдвиньте (A) вверх, чтобы отсоединить от стойки.

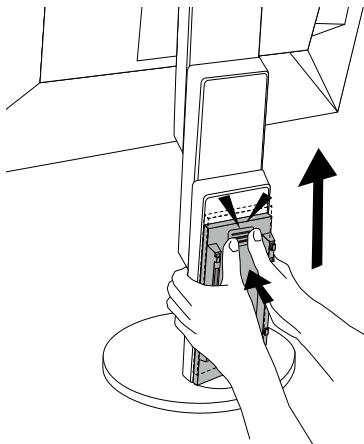

6-4. Подключение множественных компьютеров

Этот продукт может быть подключен к множественным компьютерам и позволяет вам переключать соединения для отображения.

● Примеры соединений

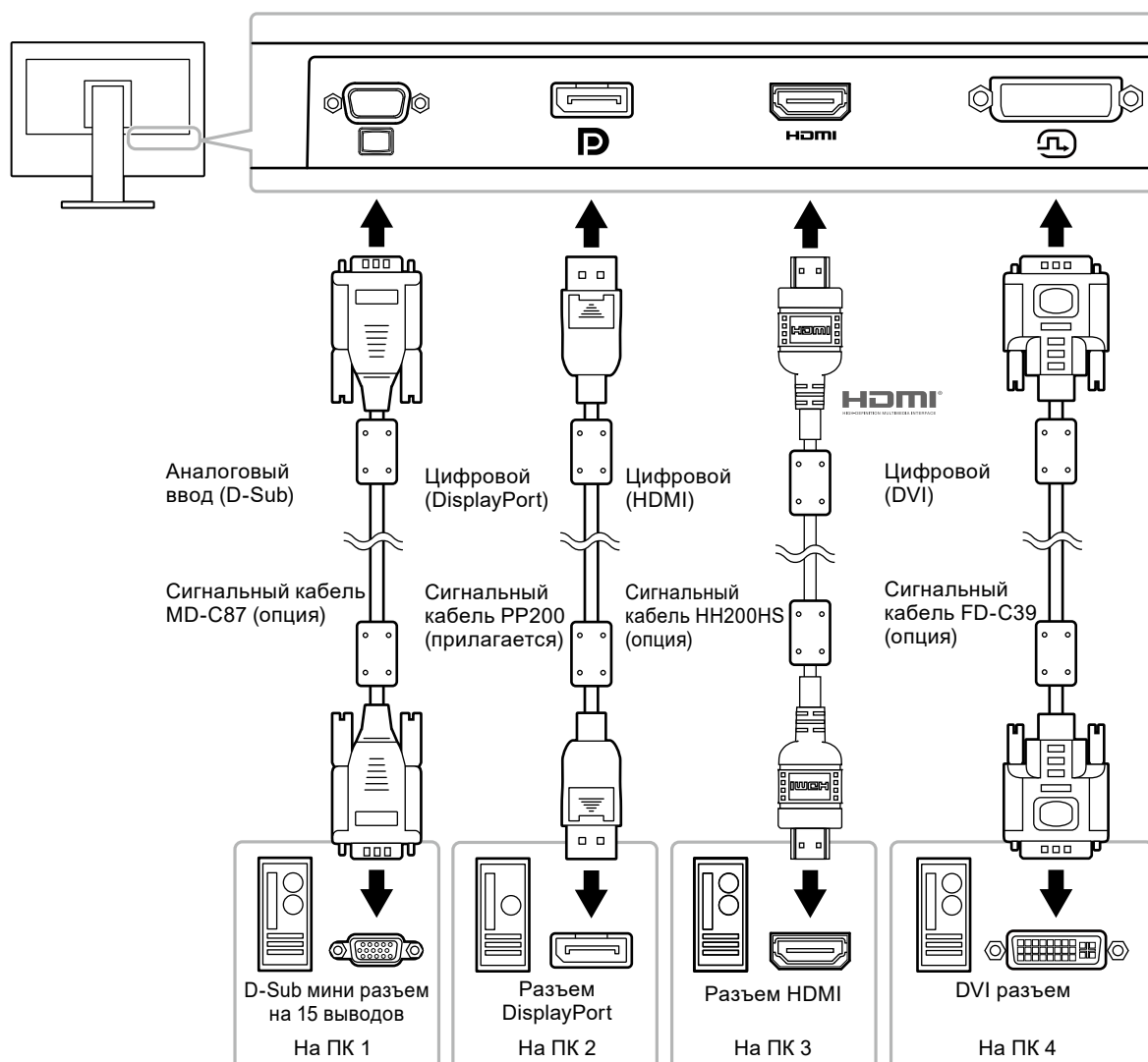

Примечание

- Выберите входной сигнал для отображения, воспользовавшись переключателем управления , расположенным спереди монитора. Для получения более подробной информации см. «2-2. Переключение сигналов ввода» (стр. 12).
- Это изделие автоматически распознает разъем, через который поступает сигнал компьютера, и осуществляет вывод изображения на экране соответствующим образом. Для получения более подробной информации см. «Auto Input Detection» (стр. 28).

6-5. Использование USB (Универсальной последовательной шины)

Этот монитор оборудован концентратором USB. Он функционирует как концентратор USB, когда подсоединен к компьютеру, совместимому с USB, позволяя подключить периферические устройства USB.

Примечание

- Этот продукт поддерживает USB 3.0. При подключении периферических устройств, которые поддерживают USB 3.0, возможна передача высокоскоростных данных (однако только в тех случаях, когда USB кабель используется для подключения компьютера с периферическим устройством, совместимым с USB 3.0).

● Необходимое системное окружение

- Компьютер оборудован портом USB
- USB кабель

Внимание

- Этот монитор может не функционировать в зависимости от компьютера, операционной системы или периферического устройства, которое используется. Для того, чтобы получить информацию о совместимости USB с периферическими устройствами, свяжитесь с их производителями.
- Даже в том случае, когда монитор находится в режиме энергосбережения, устройства, подключенные к порту вывода USB, все равно будут работать. Таким образом, расход энергии на мониторе варьируется в зависимости от подключенных устройств в режиме энергосбережения.
- Когда подача главного питания на монитор отключена, устройство, соединенное с выходным портом USB, не будет работать.

● Процедура соединения (Настройка функции USB)

1. Соедините монитор сначала с компьютером с использованием кабеля передачи сигнала, затем включите компьютер.
2. Соедините USB-кабель с выходным портом USB компьютера и входным портом USB монитора.
Функция концентратора USB настраивается автоматически при подключении USB-кабеля.
3. Соедините периферическое устройство USB с USB выходным портом монитора.

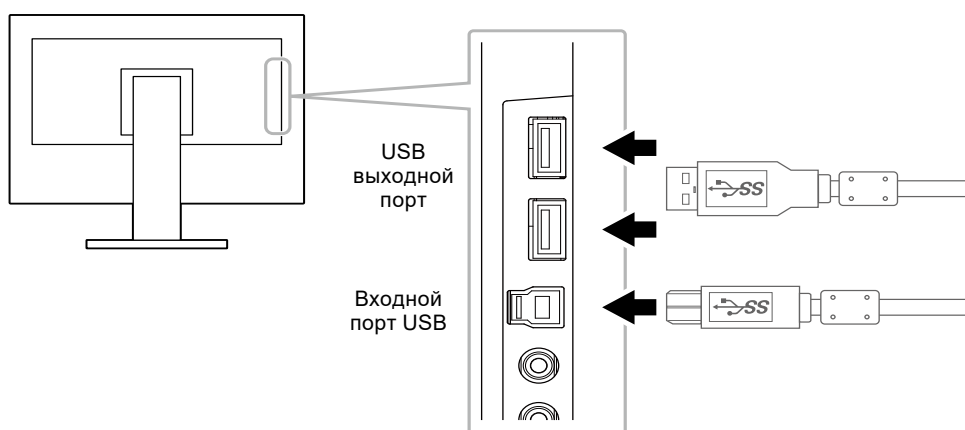

6-6. Технические характеристики

ЖК-панель	Тип	IPS (антибликовая)
	Задняя подсветка	Светодиодные лампы
	Размер	61 см (24,1 дюймов)
	Исходное разрешение	1920 точек × 1200 линий
	Размер монитора (H × V)	518,4 мм × 324,0 мм
	Шаг пикселя	0,270 мм
	Цвета отображения	8-битные цвета: 16,77 миллионов цветов
	Углы обзора (H / V, стандартные)	178° / 178°
	Время реакции (стандартное значение)	Серый-серый: 14ms (настройки Overdrive: Off) 5ms (настройки Overdrive: Enhanced)
Видеосигналы	Входные разъемы	DisplayPort (HDCP) × 1, HDMI TypeA (HDCP) ^{*1} × 1, DVI-D (HDCP) × 1, и D-Sub мини 15-pin × 1
	Частота цифровой развертки (H / V)	31 кГц до 76 кГц (DisplayPort, DVI), 15 кГц до 76 кГц (HDMI) / 59 Гц до 61 Гц (DisplayPort, DVI), 49 Гц до 61 Гц (HDMI) (VGA TEXT: 69 Гц до 71 Гц)
	Частота сканирования для аналогового сигнала (H / V)	31 кГц до 81 кГц / 55 Гц до 76 Гц
	Сигнал синхронизации	Отдельный
	Макс. Частота точек	162 МГц
USB	Порт	Входной порт × 1, выходной порт × 2
	Стандарт	USB Specification Revision 3.0
	Скорость коммуникации	5 Gbps (супер), 480 Mbps (высокий), 12 Mbps (полный), 1,5 Mbps (низкий)
	Ток питания	Выходной: Макс. 900 мА на порт
Аудио	Формат аудио ввода	DisplayPort: 2ch линейный PCM (32 кГц / 44,1 кГц / 48 кГц / 88,2 кГц / 96 кГц) HDMI: 2ch линейный PCM (32 кГц / 44,1 кГц / 48 кГц)
	Колонки	1 Вт + 1 Вт
	Наушники	2 мВт + 2 мВт (32 Ω)
	Терминалы входные	Линия: Мини-разъем стерео × 1 DisplayPort × 1, HDMI TypeA × 1 (делится с видеосигналом)
	Терминалы вывода	Наушники: Мини-разъем стерео × 1
Питание	Вход	AC 100 В – 240 В ±10 %, 50 / 60 Гц 0,80 А - 0,45 А
	Максимальное потребление электроэнергии	44 Вт или меньше
	Режим энергосбережения	до 0,5 Вт (USB устройство не подключено, настройки по умолчанию)
	Режим ожидания	до 0,5 Вт (USB устройство не подключено, настройки по умолчанию)

Физические характеристики	Габаритные размеры	Мин. Высота: 531 мм × 338,6 мм × 239,3 мм (Ш × В × Г) (наклон: 35°)
		Макс. Высота: 531 мм × 518,5 мм × 208,6 мм (Ш × В × Г) (наклон: 35°)
	Габаритные размеры (без стойки)	531 мм × 341,9 мм × 45,5 мм (Ш × В × Г)
	Масса нетто	Примерно 5,7 кг
	Масса нетто (без стойки)	Примерно 3,7 кг
	Диапазон регулировки по высоте	180 мм (наклон: 35°), 158,6 мм (наклон: 0°)
	Наклон	Вверх 35°, вниз 5°
	Поворот	344°
	Вертикальное вращение	Влево 90°, вправо 90°
Требования к окружающей среде при эксплуатации	Температура	от 5 °C до 35 °C (от 41 °F до 95 °F)
	Влажность	Относ. влажность от 20 % до 80 % (без конденсации)
	Давление воздуха	от 540 гПа до 1060 гПа
Требования к окружающей среде при транспортировке/хранении	Температура	от -20 °C до 60 °C (от -4 °F до 140 °F)
	Влажность	Относ. влажность от 10 % до 90 % (без конденсации)
	Давление воздуха	от 200 гПа до 1060 гПа

*1 HDMI CEC (или взаимный контроль) не поддерживается.

● Основные настройки по умолчанию

Auto EcoView	On	
EcoView Optimizer 2	On	
Color Mode	User 1	
Picture Expansion	DisplayPort ввод	Aspect Ratio
	HDMI (сигнал компьютера) ввод	Aspect Ratio
	HDMI (видео сигнал) ввод	Auto
	DVI-D ввод	Aspect Ratio
	D-Sub ввод	Aspect Ratio
Input Color Format	DisplayPort ввод	Auto
	HDMI (сигнал компьютера) ввод	RGB
	HDMI (видео сигнал) ввод	Auto
Power Save	On	
Language	English	
Power Indicator	On	
Auto Input Detection	Off	
Compatibility Mode	Off	
On-Screen Logo	On	
Key Lock	Off	

● Принадлежности

Сигнальный кабель	<ul style="list-style-type: none"> • HH200HS (HDMI-HDMI) • FD-C39 (DVI-DVI) • MD-C87 (D-Sub-D-Sub)
Комплект для очистки	EIZO «ScreenCleaner»

Для получения более подробной информации по аксессуарам, смоти наш веб-сайт.

www.eizoglobal.com

Приложение

Товарный знак

Термины HDMI и HDMI High-Definition Multimedia Interface, а также логотип HDMI являются товарными знаками или зарегистрированными товарными знаками компании HDMI Licensing, LLC в Соединенных Штатах Америки и других странах.

Логотип DisplayPort Compliance и VESA – зарегистрированные товарные знаки ассоциации Video Electronics Standards Association.

Логотип SuperSpeed USB Trident — зарегистрированный товарный знак USB Implementers Forum, Inc.



Логотипы USB Power Delivery Trident – зарегистрированные товарные знаки USB Implementers Forum, Inc.



DICOM – зарегистрированный товарный знак Национальной ассоциации производителей электрооборудования для публикаций ее стандартов, касающихся обмена цифровой медицинской информацией.

Kensington и MicroSaver — зарегистрированные товарные знаки корпорации ACCO Brands.

Thunderbolt является зарегистрированным товарным знаком корпорации Intel в США и/или других странах.

Microsoft и Windows являются зарегистрированными товарными знаками корпорации Майкрософт в США и других странах.

Adobe является зарегистрированным товарным знаком компании Adobe Systems Incorporated в США и других странах.

Apple, macOS, Mac OS, OS X, Macintosh и ColorSync являются зарегистрированными товарными знаками Apple Inc.

EIZO, EIZO Logo, ColorEdge, CuratOR, DuraVision, FlexScan, FORIS, RadiCS, RadiForce, RadiNET, Raptor и ScreenManager – зарегистрированные товарные знаки корпорации EIZO в Японии и других странах.

ColorEdge Tablet Controller, ColorNavigator, EcoView NET, EIZO EasyPIX, EIZO Monitor Configurator, EIZO ScreenSlicer, G-Ignition, i•Sound, Quick Color Match, RadiLight, Re/Vue, SafeGuard, Screen Administrator, Screen InStyle, ScreenCleaner и UniColor Pro являются товарными знаками EIZO Corporation.

Все остальные названия компаний, названия продуктов и логотипы являются товарными знаками или зарегистрированными товарными знаками соответствующих компаний.

Лицензия

Используемый для данного изделия растровый шрифт разработан компанией Ricoh Industrial Solutions Inc.

ENERGY STAR

Являясь партнером компании ENERGY STAR, корпорация EIZO Corporation установила, что данный продукт выполняет указания компании ENERGY STAR по рациональному потреблению энергии.



TCO Certified

Данному изделию присвоена маркировка «Сертифицировано по стандарту TCO». Стандарт TCO — это ведущая группа стандартов независимой сертификации на экологическую устойчивость IT-продукции.

A third-party certification according to ISO 14024



Toward sustainable IT products

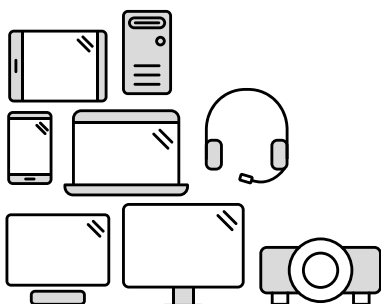

Say hello to a more sustainable product

IT products are associated with a wide range of sustainability risks throughout their life cycle. Human rights violations are common in the factories. Harmful substances are used both in products and their manufacture. Products can often have a short lifespan because of poor ergonomics, low quality and when they are not able to be repaired or upgraded.

This product is a better choice. It meets all the criteria in TCO Certified, the world's most comprehensive sustainability certification for IT products. Thank you for making a responsible product choice, that help drive progress towards a more sustainable future!

Criteria in TCO Certified have a life-cycle perspective and balance environmental and social responsibility. Conformity is verified by independent and approved verifiers that specialize in IT products, social responsibility or other sustainability issues. Verification is done both before and after the certificate is issued, covering the entire validity period. The process also includes ensuring that corrective actions are implemented in all cases of factory non-conformities. And last but not least, to make sure that the certification and independent verification is accurate, both TCO Certified and the verifiers are reviewed regularly.

Want to know more?

Read information about TCO Certified, full criteria documents, news and updates at [tcocertified.com](https://www.tcocertified.com). On the website you'll also find our Product Finder, which presents a complete, searchable listing of certified products.

ОГРАНИЧЕННАЯ ГАРАНТИЯ

EIZO Corporation (называемая в дальнейшем “EIZO”) и авторизованные EIZO дистрибуторы (называемые в дальнейшем “Дистрибуторы”) гарантируют, в соответствии с условиями и пунктами этой ограниченной гарантии (называемой в дальнейшем “Гарантия”), первичному покупателю (называемому в дальнейшем “Первоначальный покупатель”), который приобрел у EIZO или Дистрибуторов продукт, указанный в этом документе (называемый в дальнейшем “Продукт”), что EIZO или Дистрибуторы на свое усмотрение либо бесплатно отремонтируют, либо бесплатно заменят Продукт, если Первоначальный покупатель признает в пределах Гарантийного срока (определенного ниже), что Продукт неисправен или он поврежден в процессе нормального использования продукта в соответствии с описанием в инструкции по эксплуатации, прилагаемой к Продукту (называемой в дальнейшем “Руководство пользователя”).

Гарантийный период ограничен сроком (i) пять (5) лет от даты приобретения Продукта или ограничен сроком (ii) 30 000 часов использования Продукта (называемый в дальнейшем “Гарантийный период”). EIZO и Дистрибуторы не несут никакой ответственности и не берут обязательств относительно Продукта по отношению к Первоначальному покупателю или по отношению к любым третьим сторонам, кроме обязательств, оговоренных в этой Гарантии.

Компания EIZO и дистрибуторы прекращают поставку и хранение любых запчастей продукта (за исключением образцов для разработки) по истечении пяти (5) лет после прекращения выпуска продукта. В случае ремонта монитора EIZO и Дистрибуторы будут использовать запчасти, которые соответствуют нашим стандартам QC (контроль качества). Если устройство невозможно отремонтировать из-за его состояния или отсутствия нужной детали, то вместо ремонта компания EIZO и ее дистрибуторы могут предлагать замену неисправного устройства на устройство с аналогичными характеристиками.

Гарантия действительна только в странах или регионах, где расположены Дистрибуторы. Гарантия не ограничивает никакие законные права Первоначального покупателя.

Несмотря на другие условия этой Гарантии EIZO и Дистрибуторы не несут никаких обязательств согласно этой Гарантии в любом из перечисленных ниже случаев:

- (а) Любые дефекты Продукта, вызванные повреждениями при перевозке, модификацией, изменением, неправильным обращением, неправильным использованием, авариями, неправильной установкой, стихийными бедствиями, неправильным уходом и/или неправильным ремонтом третьей стороной, отличной от EIZO или Дистрибуторов;
- (б) Любые несовместимости Продукта из-за технических усовершенствований и/или изменения технических норм;
- (в) Любое повреждение датчика;
- (г) Любые ухудшения работы дисплея, вызванные изнашиванием невосстановимых частей, таких как панель ЖКД и/или подсветка и т.д. (например, изменение в яркости, изменение в равномерности яркости, изменение в цветности, изменение в равномерности цветности, изменение в пикселях, включая выгоревшие пиксели и т.д.);
- (д) Любые дефекты Продукта, вызванные внешним оборудованием;
- (е) Любые дефекты Продукта, при которых оригинальный серийный номер был изменен или удален;
- (ж) Любые естественные ухудшения продукта, в частности, вызванные износом расходных частей, принадлежностей и/или приспособлений (например, кнопок, вращающихся частей, кабелей, Руководства пользователя и т.д.); и
- (з) Любые деформации, изменения цвета и/или коробления внешней поверхности продукта, включая поверхность панели ЖКД.

Чтобы получить техническое обслуживание в рамках Гарантии, Первоначальный покупатель должен доставить Продукт местному Дистрибутору, оплатив перевозку, в его оригинальной упаковке или в другой соответствующей упаковке, обеспечивающей равноценную степень защиты, принимая во внимание риск повреждения и/или утерю при транспортировке. При запросе технического обслуживания в рамках Гарантии Первоначальный покупатель должен предоставить свидетельство покупки продукта и даты покупки.

Гарантийный период для любого замененного и/или отремонтированного продукта в рамках Гарантии истекает в конце завершения срока действия оригинального Гарантийного периода.

EIZO ИЛИ ДИСТРИБУТОРЫ НЕ НЕСУТ ОТВЕТСТВЕННОСТИ ЗА ЛЮБЫЕ ПОВРЕЖДЕНИЯ ИЛИ УТЕРЮ ДАННЫХ ИЛИ ДРУГОЙ ИНФОРМАЦИИ, ХРАНЯЩИХСЯ НА КАКИХ-ЛИБО НОСИТЕЛЯХ ИНФОРМАЦИИ ИЛИ НА ЛЮБЫХ ДРУГИХ ЧАСТЯХ ПРОДУКТА, КОТОРЫЙ ВОЗВРАЩЕН EIZO ИЛИ ДИСТРИБУТОРАМ ДЛЯ РЕМОНТА.

EIZO И ДИСТРИБУТОРЫ НЕ ДАЮТ НИКАКОЙ ДАЛЬНЕЙШЕЙ ГАРАНТИИ, ВЫРАЖЕННОЙ ИЛИ ПОДРАЗУМЕВАЕМОЙ, ОТНОСИТЕЛЬНО ПРОДУКТА И ЕГО КАЧЕСТВА, ТЕХНИЧЕСКИХ ХАРАКТЕРИСТИК, ТОВАРНОСТИ ИЛИ СООТВЕТСТВИЯ ДЛЯ КАКОГО-ЛИБО ОПРЕДЕЛЕННОГО ИСПОЛЬЗОВАНИЯ. НИ ПРИ КАКИХ УСЛОВИЯХ EIZO ИЛИ ДИСТРИБУТОРЫ НЕ НЕСУТ ОТВЕТСТВЕННОСТИ ЗА ЛЮБОЙ СЛУЧАЙНЫЙ, КОСВЕННЫЙ, СПЕЦИАЛЬНЫЙ, ПОБОЧНЫЙ ИЛИ ИНОЙ УЩЕРБ (ВКЛЮЧАЯ, БЕЗ ОГРАНИЧЕНИЙ, УЩЕРБ ИЗ-ЗА НЕПОЛУЧЕННОЙ ПРИБЫЛИ, ПРЕРЫВАНИЯ БИЗНЕСА, ПОТЕРИ КОММЕРЧЕСКОЙ ИНФОРМАЦИИ ИЛИ ЛЮБЫЕ ДРУГИЕ ФИНАНСОВЫЕ ПОТЕРИ), ВОЗНИКШИЙ ИЗ-ЗА ИСПОЛЬЗОВАНИЯ ИЛИ НЕВОЗМОЖНОСТИ ИСПОЛЬЗОВАТЬ ПРОДУКТ ИЛИ В ЛЮБОЙ ДРУГОЙ СВЯЗИ С ПРОДУКТОМ, ЛИБО ОСНОВАННЫЙ НА КОНТРАКТНЫХ ОТНОШЕНИЯХ, ГРАЖДАНСКИХ ПРАВОНАРУШЕНИЯХ, НЕБРЕЖНОСТИ, ПРИЧИНЕНИЯ УЩЕРБА ТРЕТЬЕЙ СТОРОНЕ ИЛИ ЧЕМ-ЛИБО ЕЩЕ, ДАЖЕ ЕСЛИ EIZO ИЛИ ДИСТРИБУТОРЫ БЫЛИ УВЕДОМЛЕННЫ О ВОЗМОЖНОСТИ ТАКОГО УЩЕРБА. ЭТО ИСКЛЮЧЕНИЕ ТАКЖЕ ВКЛЮЧАЕТ ЛЮБЫЕ ОБЯЗАТЕЛЬСТВА, КОТОРЫЕ МОГУТ ВОЗНИКНУТЬ В РЕЗУЛЬТАТЕ ТРЕБОВАНИЙ ТРЕТЬЕЙ СТОРОНЫ В ОТНОШЕНИИ ПЕРВОНАЧАЛЬНОГО ПОКУПАТЕЛЯ. СУЩЕСТВОМ ЭТОГО ПОЛОЖЕНИЯ ЯВЛЯЕТСЯ ОГРАНИЧЕНИЕ ПОТЕНЦИАЛЬНОЙ ОТВЕТСТВЕННОСТИ EIZO И ДИСТРИБУТОРОВ, ВОЗНИКАЮЩЕЙ ИЗ-ЗА ЭТОЙ ОГРАНИЧЕННОЙ ГАРАНТИИ И/ИЛИ ПРОДАЖ.

Сведения по утилизации

Recycling Information

This product, when disposed of, is supposed to be collected and recycled according to your country's legislation to reduce environmental burden. When you dispose of this product, please contact a distributor or an affiliate in your country.

The contact addressees are listed on the EIZO website below.

www.eizoglobal.com

For recycling information for customers in Switzerland, please refer to the following website.

www.swico.ch

For customers in the United States, a free take-back program for the product and packaging materials is available. Please refer to the following website for details.

www.eizo.com/warranty/recycling

Informationen zum Thema Recycling

Dieses Produkt muss gemäß den Vorschriften Ihres Landes zur Entlastung der Umwelt recyclet werden. Wenden Sie sich bei der Entsorgung dieses Produkts an einen Verteiler oder eine Tochtergesellschaft in Ihrem Land.

Die Adressen zur Kontaktaufnahme sind auf der unten angegebenen Website von EIZO aufgeführt.

www.eizoglobal.com

Kunden in der Schweiz entnehmen Informationen zum Recycling der folgenden Website:

www.swico.ch

Informations sur le recyclage

Ce produit doit être jeté aux points de collecte prévus à cet effet et recyclé conformément à la législation de votre pays, afin de réduire l'impact sur l'environnement. Lorsque vous jetez ce produit, veuillez contacter un distributeur ou une société affiliée de votre pays.

Les adresses des distributeurs sont répertoriées sur le site Web EIZO ci-dessous.

www.eizoglobal.com

Pour les clients en Suisse, veuillez consulter le site Web suivant afin d'obtenir des informations sur le recyclage.

www.swico.ch

Información sobre reciclaje

Este producto debe desecharse y reciclarse según la legislación del país para reducir el impacto medioambiental.

Cuando desee deshacerse de este producto, póngase en contacto con un distribuidor o una filial de su país.

Encontrará las direcciones de contacto en el sitio web de EIZO que se indica a continuación.

www.eizoglobal.com

Informazioni sul riciclaggio

Per lo smaltimento e il riciclaggio del presente prodotto, attenersi alle normative vigenti nel proprio paese per ridurre l'impatto ambientale. Per lo smaltimento, rivolgersi ad un distributore o un affiliato presenti nel proprio paese.

Gli indirizzi sono elencati nel sito Web EIZO riportato di seguito.

www.eizoglobal.com

Per informazioni sul riciclaggio per i clienti in Svizzera, consultare il sito Web riportato di seguito.

www.swico.ch

Återvinningsinformation

När denna produkt kasseras ska den hanteras och återvinnas enligt landets föreskrifter för att reducera miljöpåverkan.

När du kasserar produkten ska du kontakta en distributör eller representant i ditt land.

Kontaktadresserna listas på EIZO-webbplatsen nedan.

www.eizoglobal.com

Πληροφορίες ανακύκλωσης

Το προϊόν αυτό, όταν απορρίπτεται, πρέπει να συλλέγεται και να ανακυκλώνεται σύμφωνα με τη νομοθεσία της χώρας σας έτσι ώστε να μην επιβαρύνει το περιβάλλον. Για να απορρίψετε το προϊόν, επικοινωνήστε με έναν αντιπρόσωπο ή μια θυγατρική εταιρεία στη χώρα σας.

Οι διευθύνσεις επικοινωνίας αναγράφονται στην τοποθεσία web της EIZO παρακάτω.

www.eizoglobal.com

Сведения по утилизации

По истечении срока службы данного продукта его следует принести на сборный пункт и утилизировать в соответствии с действующими предписаниями в вашей стране, чтобы уменьшить вредное воздействие на окружающую среду. Прежде чем выбросить данный продукт, обратитесь к дистрибьютору или в местное представительство компании в вашей стране.

Контактные адреса можно найти на веб-узле EIZO.

www.eizoglobal.com

Informatie over recycling

Wanneer u dit product wilt weggooien, moet het uit milieu-overwegingen worden verzameld en gerecycled volgens de betreffende wetgeving van uw land. Wanneer u dit product wilt weggooien, moet u contact opnemen met een distributeur of een partner in uw land.

De contactadressen worden vermeld op de volgende EIZO-website.

www.eizoglobal.com

Informação sobre reciclagem

Este produto, quando o deitar fora, deve ser recolhido e reciclado de acordo com a legislação do seu país para reduzir a poluição. Quando deitar fora este produto, contacte um distribuidor ou uma filial no seu país.

Os endereços de contacto estão listados no website do EIZO, abaixo.

www.eizoglobal.com

Oplysninger om genbrug

Dette produkt forventes ved bortskaffelse at blive indsamlet og genbrugt i overensstemmelse med lovgivningen i dit land for at reducere belastningen af miljøet. Når du bortskaffer denne produkt, skal du kontakte en distributør eller et tilknyttet selskab i dit land.

Adresserne på kontaktpersonerne er angivet på EIZO's websted nedenfor.

www.eizoglobal.com

Kierrätystä koskevia tietoja

Tuote tulee hävittää kierrättämällä maan lainsäädännön mukaisesti ympäristön kuormittumisen vähentämiseksi. Kun hävität tuotteen, ota yhteyttä jälleenmyyjään tai tytäryhtiöön maassasi.

Yhteystiedot löytyvät EIZOn Internet-sivustolta.

www.eizoglobal.com

Wykorzystanie surowców wtórnych

Ten produkt po zużyciu powinien być zbierany i przetwarzany zgodnie z krajowymi przepisami dotyczącymi ochrony środowiska. Wyrzucając ten produkt, należy skontaktować się z lokalnym dystrybutorem lub partnerem. Adresy kontaktowe można znaleźć we wskazanej poniżej witrynie internetowej firmy EIZO.

www.eizoglobal.com

Informace o recyklaci

Při likvidaci produktu musí být produkt vyzvednut a recyklován podle zákonů příslušné země, aby nedocházelo k zatěžování životního prostředí. Zbavujete-li se produktu, kontaktujte distributora nebo pobočku ve své zemi. Kontaktní adresy jsou uvedeny na následující webové stránce společnosti EIZO.

www.eizoglobal.com

Ringlussevõtu alane teave

Keskkonnakoormuse vähendamiseks tuleks kasutatud tooted kokku koguda ja võtta ringlusse vastavalt teie riigi seadustele. Kui kõrvaldate käesoleva toote, võtke palun ühendust turustaja või filiaaliga oma riigis.

Kontaktisikud on toodud EIZO veebilehel järgmisel aadressil:

www.eizoglobal.com

Újrahasznosítási információ

Jelen terméket, amikor eldobjuk, az illető ország törvényei alapján kell összegyűjteni és újrahasznosítani, hogy csökkentjük a környezet terhelését. Amikor ezt a terméket eldobja, kérjük lépjen kapcsolatba egy országon belüli forgalmazóval vagy társvállalkozással.

A kapcsolat címei az EIZO alábbi weboldalán található felsorolva:

www.eizoglobal.com

Podatki o recikliranju

Ob koncu uporabe odslužen izdelek izročite na zbirno mesto za recikliranje v skladu z okoljevarstveno zakonodajo vaše države. Prosimo, da se pri odstranjevanju izdelka obrnete na lokalnega distributerja ali podružnico.

Kontaktni naslovi so objavljeni na spodaj navedenih spletnih straneh EIZO:

www.eizoglobal.com

Informácie o recyklácii

Pri likvidácii musí byť tento výrobok recyklovaný v súlade s legislatívou vašej krajiny, aby sa znížilo zaťaženie životného prostredia. Keď sa chcete zbaviť tohto výrobku, kontaktujte prosím distribútora alebo pobočku vo vašej krajine.

Zoznam kontaktných adries je uvedený na nasledovnej webovej stránke firmy EIZO:

www.eizoglobal.com

Pārstrādes informācija

Utilizējot šo produktu, tā savākšana un pārstrāde veicama atbilstoši jūsu valsts likumdošanas prasībām attiecībā uz slodzes uz vidi samazināšanu. Lai veiktu šī produkta utilizāciju, sazinieties ar izplatītāju vai pārstāvniecību jūsu valstī. Kontaktadreses ir norādītas zemāk minētajā EIZO tīmekļa vietnē.

www.eizoglobal.com

Informacija apie gražinamąjį perdirbimą

Šalinant (išmetant) šiuos gaminius juos reikia surinkti ir perdirbti gražinamuoju būdu pagal jūsų šalies teisės aktus, siekiant sumažinti aplinkos teršimą. Kai reikia išmesti šį gaminį, kreipkitės į jūsų šalyje veikiančią gaminių pardavimo atstovybę arba jos filialą.

Kontaktiniai adresatai nurodyti EIZO interneto svetainėje.

www.eizoglobal.com

Информация относно рециклиране

При изхвърлянето на този продукт се предлага събирането и рециклирането му съобразно законите на вашата страна за да се намали замърсяването на околната среда. Когато искате да се освободите от този продукт, моля свържете се с търговския му представител или със съответните органи отговарящи за това във вашата страна.

Данните за връзка с нас са описани на следния Интернет сайт на EIZO:

www.eizoglobal.com

Informație referitoare la reciclare

Acest produs, când debarasat, trebuie colectat și reciclat conform legislației țării respective ca să reducem sarcina mediului. Când se debarasează de acest produs, vă rugăm să contactați un distribuitor sau un afiliat al țării respective.

Adresele de contact le găsiți pe pagina de web al EIZO:

www.eizoglobal.com

معلومات عن اعادة التدوير

عند التخلص من هذا المنتج، من الضروري تجميعه واعادة تدويره وفقاً للقوانين المتبعة في بلدك لتقليل العبء المسلط على البيئة. عندما تتخلص من هذا المنتج، يرجى الاتصال بموزع أو طرف منتسب إليه في بلدك. عناوين الاتصال مدرجة في موقع ايزو EIZO ادناه على شبكة الانترنت.

www.eizoglobal.com

Gerı Dönüşüm Bilgisi

Bu ürünün, atılacağı zaman, ülkenizin çevre kirliliğinin azaltılması konusundaki mevzuatına göre toplanması ve yeniden değerlendirilmesi gerekmektedir. Ürünü atacağınız zaman lütfen ülkenizdeki bir distribütör veya ilgili kuruluşla temasa geçiniz.

İrtibat adresleri aşağıdaki EIZO web sitesinde verilmiştir.

www.eizoglobal.com

