

Руководство пользователя

DuraVision® FDF2382WT

Цветной ЖК-монитор с сенсорной панелью

Важно

Внимательно прочтите настоящую «Руководство пользователя» и «МЕРЫ ПРЕДОСТОРОЖНОСТИ» (отдельный документ), чтобы ознакомиться с правилами безопасной и эффективной эксплуатации.

-
- За информацией по установке / подключению монитора обратитесь к «Руководство по установке».
 - Последнюю информацию об изделии, в том числе «Руководство пользователя», можно получить на нашем веб-сайте :
www.eizoglobal.com
-



Расположение предупреждений

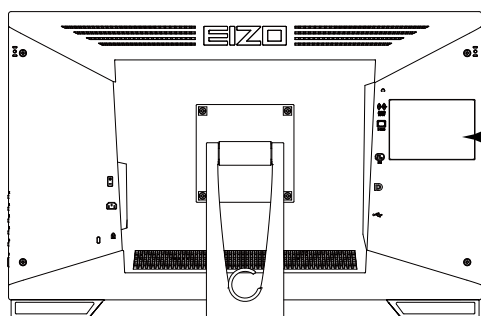



WARNING
RISK OF ELECTRIC SHOCK. DO NOT OPEN.

AVERTISSEMENT
RISQUE DE CHOC ELECTRIQUE. NE PAS OUVRIR.







WARNUNG
GEFAHR DES ELEKTRISCHEN SCHLAGES. RÜCKWAND NICHT ENTFERNEN.

警告
触电危険、请勿打开后盖。

警告
感電の恐れあり、カバーをあげないでください。

The equipment must be connected to a grounded main outlet.
L'appareil doit être relié à une prise avec terre.
Jordet stikkontakt skal benyttes når apparatet tilkobles datanett.
Apparaten skall anslutas till jordat nätuttag.
设备必须连接到接地式的电源插座。
電源コードのアースは必ず接地してください。

Символы на устройстве

Символ	Значение символа
	Кнопка питания Нажмите для включения или выключения монитора.
	Переменный ток
	Предупреждение об опасности поражения электрическим током
	ВНИМАНИЕ Обратитесь к разделу SAFETY SYMBOLS (ПРЕДУПРЕДИТЕЛЬНЫЕ СИМВОЛЫ) в разделе PRECAUTIONS (МЕРЫ ПРЕДОСТОРОЖНОСТИ).
	Отметка WEEE Продукт утизируется в разобранном виде; материалы пригодны для вторичной переработки.
	Маркировка CE Знак соответствия ЕС согласно положениям Директив Совета Европы 93/42/ЕЕС и 2011/65/EU.

Это устройство было специально адаптировано для использования в регионе, в который оно изначально поставлялось. При использовании этого устройства за пределами данного региона оно может работать не так, как указано в его характеристиках.

Никакая часть этого руководства не может быть воспроизведена, сохранена в системе хранения данных или передана в любой форме, любыми средствами — электронными, механическими или любыми другими —

без предварительного согласия корпорации EIZO Corporation, полученного в письменной форме.

Корпорация EIZO Corporation не принимает на себя обязательств по обеспечению конфиденциальности предоставляемого материала или информации без предварительных договоренностей, соответствующих соглашению корпорации EIZO Corporation относительно указанной информации. Несмотря на то, что были приняты все меры для обеспечения актуальности информации, содержащейся в данном руководстве, следует учесть, что технические характеристики монитора EIZO могут изменяться без предварительного уведомления.

Примечание в отношении данного монитора

Это устройство подходит для общего применения, такого как создание документов и просмотр мультимедиа-контента (При использовании в течение 12 часов в день).

Это устройство было специально адаптировано для использования в регионе, в который оно изначально поставлялось. При использовании этого устройства за пределами данного региона оно может работать не так, как указано в его характеристиках.

Гарантия на настоящее изделие может не распространяться на способы применения, не описанные в настоящем руководстве.

Технические характеристики, указанные в настоящем документе, являются действительными только при соблюдении следующих условий:

- Шнуры питания входят в комплект поставки изделия.
 - Сигнальные кабели определяет наша компания.
-

С настоящим изделием можно использовать только вспомогательные устройства, изготовленные или рекомендованные нашей компанией.

Если изделие устанавливается на стол с лакированным покрытием, лак может прилипнуть к нижней части стойки из-за особенностей состава резины. Следует проверить поверхность стола до использования.

Стабилизация работы электрических компонентов занимает около 30 минут. Подождите около 30 минут или дольше после включения монитора, прежде чем начать регулировку.

Чтобы компенсировать изменения освещенности при длительной работе и обеспечить стабильное изображение, нужно задать пониженное значение яркости монитора.

Если монитор работает без перерывов в течение долгого времени, могут появиться темные пятна или дефекты. Чтобы максимально увеличить срок службы монитора, рекомендуется время от времени выключать его. После вывода на экран некоторых изображений, даже в течение короткого времени, возможно появление остаточного изображения. Избавиться от этого эффекта можно сменой изображения или отключением электропитания на несколько часов.

Когда изображение на экране меняется после того, как одно и то же изображение демонстрировалось в течение длительного времени, может появиться остаточное изображение. Чтобы одно и то же изображение не оставалось на экране в течение длительного времени, используйте экранную заставку или функцию энергосбережения.

Рекомендуется регулярно очищать монитор, чтобы сохранить его внешний вид и продлить срок эксплуатации (см. [“Очистка” \(стр. 4\)](#)).

ЖК-панели производятся по высокоточной технологии. Хотя на ЖК-панели могут появляться неподсвеченные или пересвеченные пиксели, это не является неисправностью. Доля работающих точек: минимум 99,9994 %.

Задняя подсветка ЖК-панели имеет определенный срок службы. В зависимости от характера использования, например, непрерывное использование в течение длительного периода времени, срок службы подсветки может закончиться раньше, что потребует выполнить замену. Если экран становится темным или начинает мерцать, обратитесь к местному представителю EIZO.

Не царапайте и не нажимайте на панель ЖКД острыми предметами, это может привести к повреждению панели ЖКД. Не протирайте панель салфетками, так как могут появиться царапины.

Если монитор приносят из холодного помещения или температура в помещении быстро повышается, на внешних и внутренних поверхностях монитора могут появиться капли конденсации. В таком случае включать монитор нельзя. Нужно подождать, пока конденсат исчезнет, в противном случае он может стать причиной серьезных повреждений монитора.

(Меры предосторожности при использовании сенсорной панели)

Во время сенсорного ввода

Соблюдайте следующие меры предосторожности. В противном случае монитор можно повредить.

- Не нажимайте на панель с усилием, не касайтесь панели предметами, которые могут оставить царапины или вмятины.
 - Не нажимайте на панель твердыми предметами, например, шариковой ручкой или изделиями из металла.
-

Очистка

Загрязнения с поверхности корпуса и панели можно удалить с помощью салфетки, входящей в комплект поставки.

Внимание

- Следите за тем, чтобы в щель между панелью и корпусом панели не попадала жидкость.
 - Воздействие некоторых химических веществ, например, спиртовых или антисептических растворов может привести к снижению блеска, потускнению и изменению цвета корпуса монитора или панели ЖКД, а также к ухудшению качества изображения.
 - Запрещается использовать в качестве чистящих средств растворитель, бензин, воск или абразивные материалы, поскольку они могут повредить поверхность корпуса монитора или панели ЖКД.
-

Комфортное использование монитора

- Излишне темный или яркий экран может быть вреден для зрения. Отрегулируйте яркость монитора в соответствии с условиями окружающей среды.
- При длительном использовании монитора глаза устают. Каждый час делайте 10-минутный перерыв.

СОДЕРЖАНИЕ

Примечание в отношении данного монитора ...	3	4-4. Sound (Звук)	21
Очистка	4	● Source (Источник).....	21
Комфортное использование монитора	4	4-5. PowerManager (Управление питанием)...	22
СОДЕРЖАНИЕ	5	● Power Save (Энергосбережение).....	22
Глава 1 Введение	6	● Eco Timer (Эко-таймер).....	22
1-1. Характеристики	6	4-6. Monitor Settings (Настройки монитора)...	23
● Полностью плоский дизайн	6	● Input Signal (Входной сигнал).....	23
● Механизм стойки, облегчающий		● Power Indicator (Индикатор питания).....	23
сенсорное управление	6	● Languages (Язык).....	23
● Функция 10-точечного		● Menu Settings (Настройки меню)	24
мультисенсорного управления	6	● Reset (Сброс)	24
1-2. Средства управления и их функции.....	7	4-7. Information (Информация).....	24
● Спереди	7	4-8. Блокировка кнопок управления	24
● Сзади	8	Глава 5 Поиск и устранение	
1-3. Крепления держателя стилуса	9	неисправностей	25
1-4. EIZO LCD Utility Disk.....	9	5-1. Отсутствует изображение.....	25
● Содержимое диска и обзор		5-2. Проблемы с изображением (для	
программного обеспечения	9	цифрового и аналогового сигналов) ...	27
Глава 2 Основные регулировки/настройки... 10		5-3. Проблемы с изображением	
2-1. Включение или выключение		(только для аналогового).....	28
сенсорной панели.....	10	5-4. Проблемы с изображением	
2-2. Переключение входного сигнала.....	10	(только для цифрового)	28
2-3. Регулировка яркости.....	11	5-5. Проблемы с сенсорной панелью	29
2-4. Регулировка громкости	11	5-6. Другие проблемы.....	31
Глава 3 Настройки сенсорной панели	12	Глава 6 Справочная информация	32
3-1. Метод настройки сенсорной панели	12	6-1. Прикрепление дополнительного	
3-2. Регулировка положения касания	12	кронштейна	32
3-3. Выполнение рабочих настроек		6-2. Подключение нескольких ПК.....	34
сенсорной панели.....	14	6-3. Технические характеристики	35
Глава 4 Расширенные регулировки/		● Поддерживаемые разрешения	36
настройки	15	● Основные настройки по умолчанию.....	37
4-1. Основные операции в меню		● Принадлежности.....	37
настройки	15	Приложение.....	38
4-2. Color (Цвет).....	16	Товарный знак	38
● Color Mode (Цветовой режим).....	16	Лицензия	38
● Brightness (Яркость)	17	ОГРАНИЧЕННАЯ ГАРАНТИЯ.....	39
● Contrast (Контрастность)	17	Сведения по утилизации.....	40
● Temperature (Температура)	17		
● Gamma (Гамма).....	17		
● Advanced Settings			
(Расширенные настройки)	18		
● Color Reset (Сброс цвета).....	18		
4-3. Screen (Экран).....	19		
● Screen Size (Размер экрана)	19		
● Smoothing (Сглаживание).....	19		
● Analog Adjustment			
(Регулировка аналогового ввода).....	20		

Глава 1 Введение

Благодарим вас за то, что остановили свой выбор на цветном ЖК-мониторе EIZO.

1-1. Характеристики

● Полностью плоский дизайн

Применение полностью плоского дизайна рамки без каких-либо выступов. Четко выполнять касание к экрану вплоть до самого края можно даже кончиками пальцев.

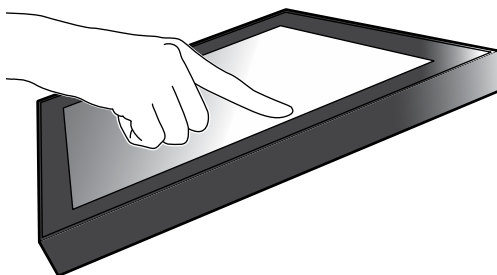

● Механизм стойки, облегчающий сенсорное управление

Угол наклона можно плавно регулировать. Положение экрана можно плавно изменять, например, для удобства работы в офисе или выполнения мультисенсорных операций.

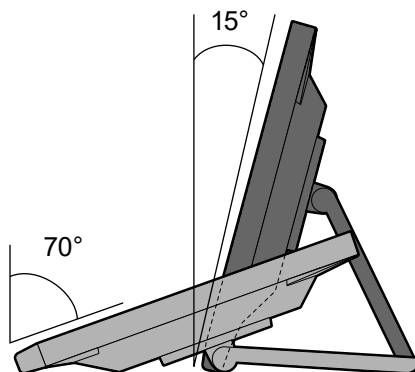

● Функция 10-точечного мультисенсорного управления

Такие операции, как увеличение, уменьшение и поворот можно выполнять с помощью функции мультисенсорного управления. Сенсорная панель реагирует на легкое прикосновение пальцами к экрану, что обеспечивает удобство при выполнении пролистывания и перетаскивания.

Увеличение / Уменьшение

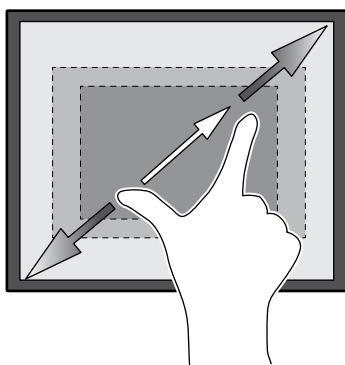



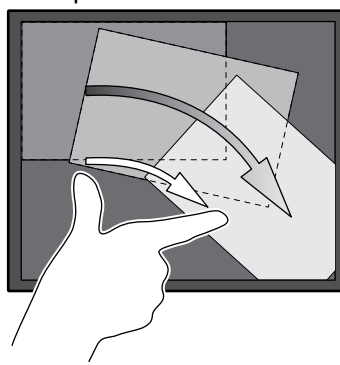



Поворот

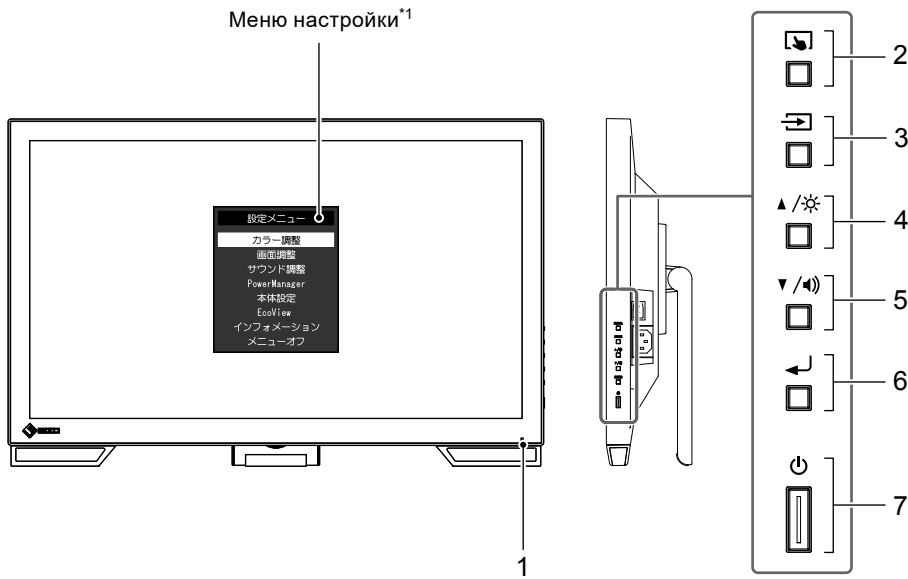





1-2. Средства управления и их функции

● Спереди



1. Индикатор питания	Показывает рабочее состояние монитора. Синий: отображение экрана Оранжевый: режим энергосбережения ВЫКЛ.: выключено основное питание / выключено питание
2. Кнопка 	Переключение между режимами включенной и выключенной сенсорной панели или калибровка чувствительности к касанию (стр. 10).
3. Кнопка 	Переключение входящих сигналов изображения (стр. 10).
4. Кнопка 	Выбор элемента и регулировка или настройка функции при отображении меню настройки, а также отображение экрана регулировки яркости (стр. 11).
5. Кнопка 	Выбор элемента и регулировка или настройка функции при отображении меню настройки, а также отображение экрана управления громкостью (стр. 11).
6. Кнопка 	Отображение меню настройки, определение регулируемого параметра в каждом меню и сохранение отрегулированного значения (стр. 15).
7. Кнопка 	Включение/выключение питания.

*1 Для получения подробной информации по использованию см. раздел «4-1. Основные операции в меню настройки» (стр. 15).

*2 Далее в этом руководстве пользователя кнопка  может быть изображена просто как , а кнопка  — как .

● Сзади

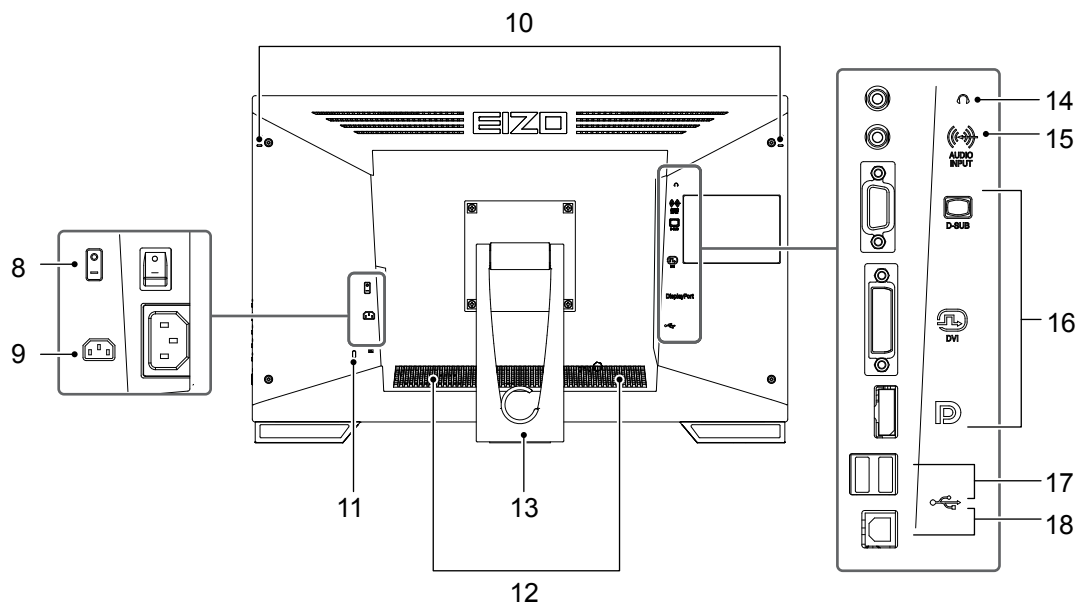

8. Выключатель основного питания	Включение и выключение основного питания. : ВКЛ., ○ : ВЫКЛ.
9. Разъем питания	Служит для подключения шнура питания.
10. Отверстие для крепления держателя стилуса^{*3}	Используется для крепления держателя стилуса.
11. Разъем для кодового замка	Поддерживает систему безопасности MicroSaver компании Kensington.
12. Громкоговоритель	Вывод источника аудиосигналов.
13. Стойка (с держателем кабеля)	Используется для регулировки угла наклона экрана монитора.
14. Гнездо для наушников	Подключение наушников.
15. Входной разъем аналогового голосового сигнала	Вывод через монитор внешнего голосового сигнала.
16. Разъем для входного сигнала	Подключите к ПК. Верхний порт: 15-контактный мини-разъем D-Sub Средний порт: разъем DVI-D Нижний порт: разъем DisplayPort
17. Нисходящий порт USB	Подключение периферийного устройства USB 2.0.
18. Восходящий порт USB	Подключение кабеля USB для использования сенсорной панели монитора или функции концентратора USB.

*3 Держатель стилуса прилагается к стилусу (принадлежности (стр. 37)). Способ крепления см. в разделе «1-3. Крепления держателя стилуса» (стр. 9).

1-3. Крепления держателя стилуса

Примечание

- Держатель стилуса прилагается к стилусу (принадлежности («Принадлежности» (стр. 37))).

Прикрепите держатель стилуса к отверстию на задней стороне монитора слева или справа. Закрепите держатель стилуса винтом, который прилагается к стилусу.

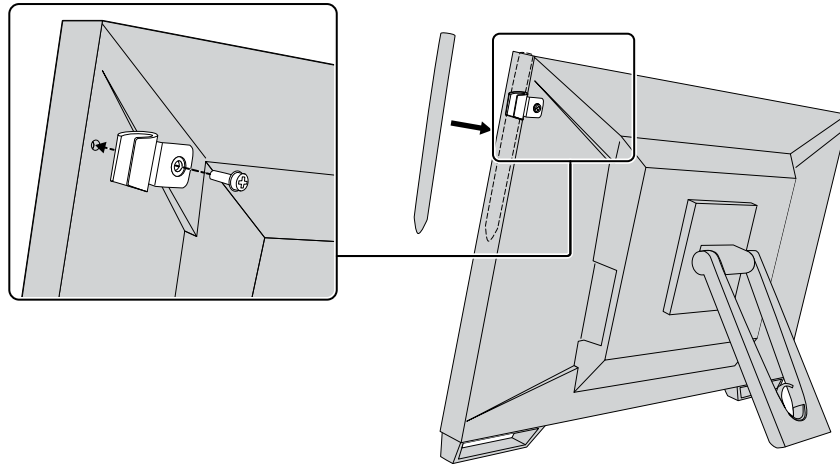

1-4. EIZO LCD Utility Disk

К данному изделию прилагается компакт-диск EIZO LCD Utility Disk (CD-ROM). В таблице ниже описано содержимое диска и указаны общие сведения о программном обеспечении.

● Содержимое диска и обзор программного обеспечения

Диск включает в себя программное обеспечение для настройки параметров, программное обеспечение для сенсорной панели и руководство пользователя. Описание процедур запуска программного обеспечения и доступа к файлам см. в файле Readme.txt на диске.

Элемент	Общие сведения
Драйвер сенсорной панели	Драйвер сенсорной панели, поставляемый EIZO.* ¹
TPOffset	Программное обеспечение для калибровки чувствительности сенсорной панели.* ¹ Используйте это ПО, если экран не реагирует на касания или реагирует только при сильном нажатии.
Руководство пользователя для этого монитора (PDF-файл)	
Наружные размеры	
Файл Readme.txt	

*1 Только для Windows. Для получения дополнительной информации по установке и использованию обратитесь к руководству пользователя на диске CD-ROM.

Глава 2 Основные регулировки/настройки

2-1. Включение или выключение сенсорной панели

Возможно переключение между режимами включенной и выключенной сенсорной панели. Эта функция доступна при необходимости временного отображения функции сенсорной панели.

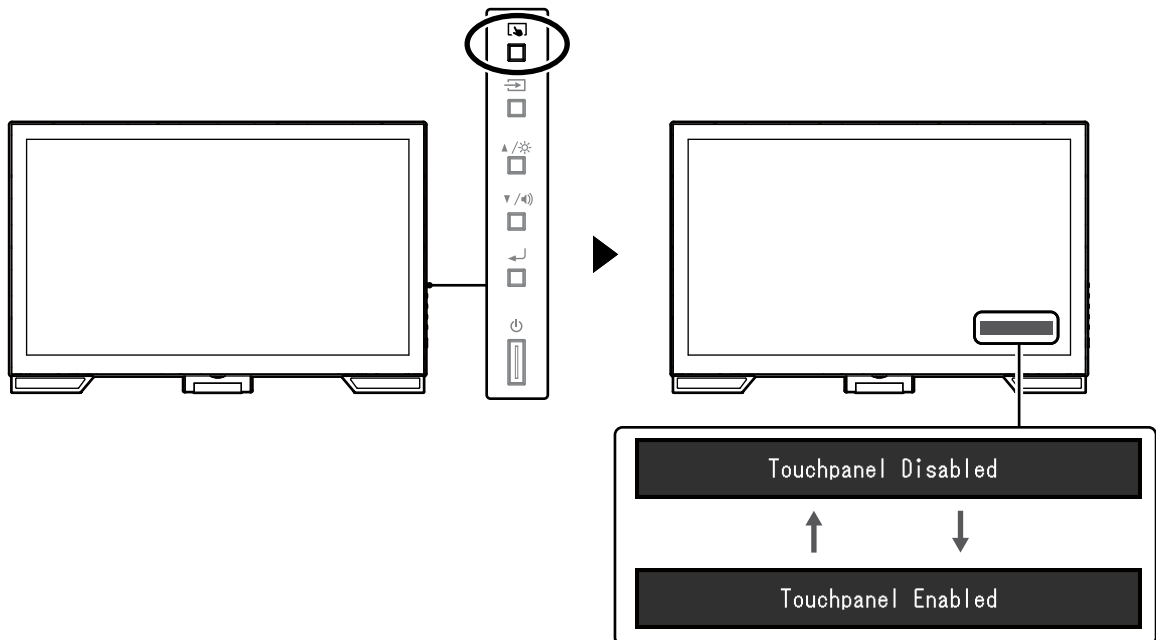

Примечание

- Удерживая нажатой кнопку , можно откалибровать чувствительность к касанию.

2-2. Переключение входного сигнала

Если на входы монитора подается несколько сигналов, возможна смена сигнала, отображаемого на экране.

При переключении сигнала название активного входного порта отображается в верхнем правом углу экрана.

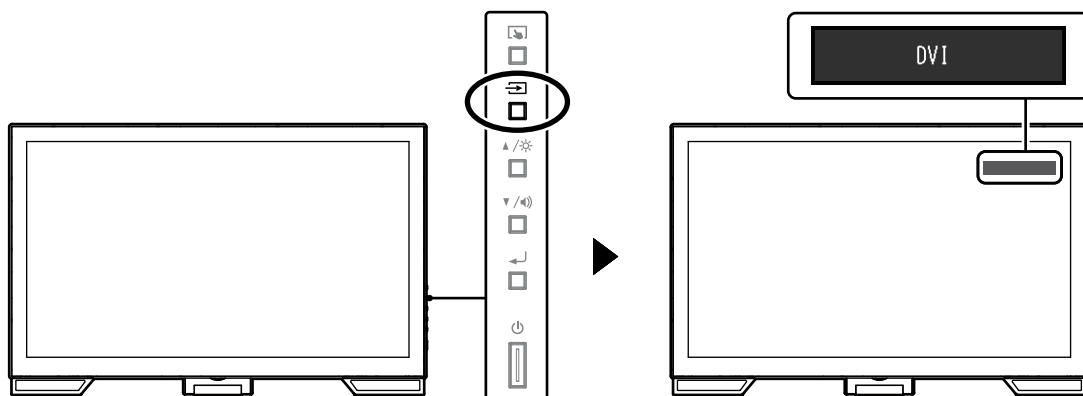

2-3. Регулировка яркости

Яркость экрана может быть отрегулирована в зависимости от окружения установки либо личных предпочтений.

Яркость экрана регулируется изменением яркости подсветки (источника света на задней панели ЖКД).

Регулируемый диапазон

От 0 до 100

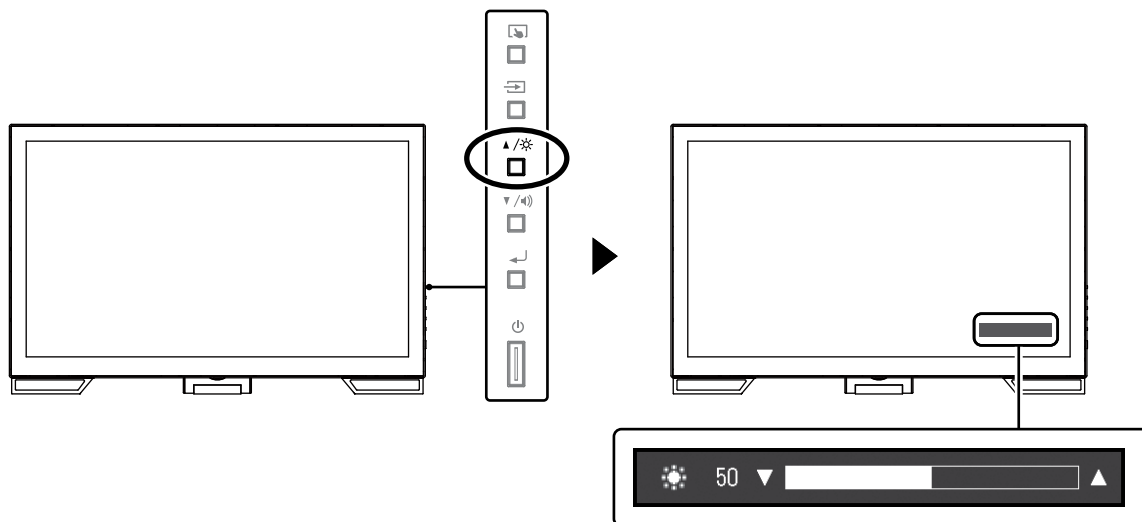

2-4. Регулировка громкости

Громкость громкоговорителей и наушников можно настраивать по отдельности.

Регулируемый диапазон

От 0 до 30

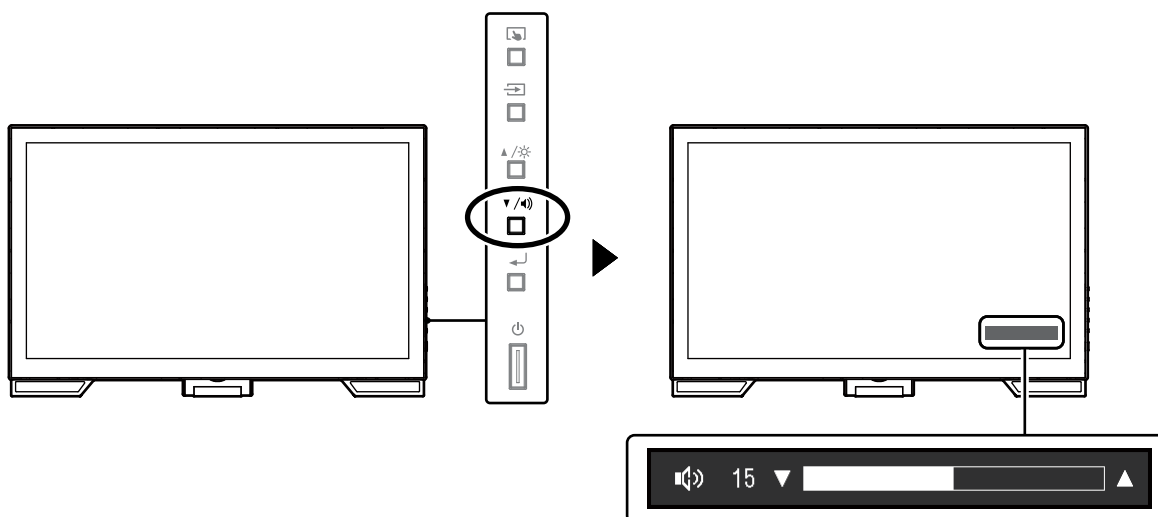

Глава 3 Настройки сенсорной панели

3-1. Метод настройки сенсорной панели

Функции сенсорной панели данного изделия зависят от используемого драйвера и его настроек. Выполните настройки в соответствии с применением.

Функция	Стандартный драйвер Windows	Специальный драйвер сенсорной панели (DMT-DD) ^{*1}	
Установка драйвера	Не требуется	Требуется	
Вывод звука касания	х	√	
Множественное подключение ^{*2}	△ ^{*3}	√	
Режим работы	Сенсорный дигитайзер ^{*4}	Сенсорный дигитайзер ^{*4,5}	Эмуляция мыши ^{*5}
Мультисенсорное управление	√	√	х

*1 Находится на компакт-диске EIZO LCD Utility Disk (CD-ROM).

*2 √: Подключение к одному компьютеру двух или более мониторов.

*3 Доступно только в Windows 10.

*4 Сенсорное управление может не распознаваться приложениями, разработанными с эмуляцией мыши.

*5 Дополнительную информацию о процедуре настройки см. в руководстве пользователя драйвера сенсорной панели (находится на диске CD-ROM).

Примечание

- Завершив настройку, запустите приложение TPOffset, которое находится на диске CD-ROM, и откалибруйте чувствительность сенсорной панели.

Если используется стандартный драйвер Windows, при выполнении настроек обратитесь к следующей информации.

3-2. Регулировка положения касания

Выполните регулировки, чтобы совместить положение касания с положением курсора, который отображается при касании.

Внимание

- Не подносите к экрану руки или металлические предметы, т. к. экран является чувствительным к электрическим проводникам.
- Если в ходе работы отображается диалоговое окно «Контроль учетных записей», продолжайте в соответствии с отображенными инструкциями.

1. Откройте панель управления Windows.

Способ открытия панели управления отличается в зависимости от операционной системы.

Windows 10

1. Откройте меню «Пуск» и выберите «Все приложения» — «Система Windows» — «Панель управления».

Windows 8.1

1. Щелкните по значку  внизу «Пуск» экрана. Появится экран «Приложения».
2. В группе «Система Windows» выберите «Панель управления».

Windows 7

1. Выберите «Пуск» — «Панель управления».

2. Выберите «Оборудование и звук» — «Параметры планшетного ПК».

Появится окно «Параметры планшетного ПК».

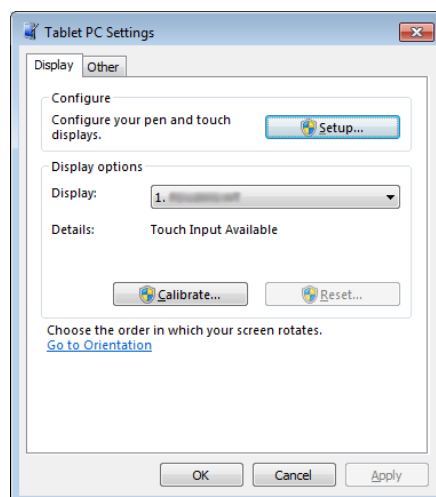

3. На вкладке «Экран» выберите «Настройка».

Отобразится окно с информацией сенсорного экрана на белом фоне.

Внимание

- При использовании монитора в среде с несколькими мониторами укажите сенсорный экран в соответствии с сообщением, отображаемым на экране.

4. Коснитесь экрана пальцем.

Экран, к которому прикоснулись, распознается как сенсорный.

5. Нажмите клавишу «Enter» на клавиатуре.

Снова появится окно «Параметры планшетного ПК».

6. Выберите «Калибровка».

Отобразится экран с белым фоном.

Внимание

- При использовании монитора в среде с несколькими мониторами выберите монитор для калибровки положения касания в раскрывающемся меню «Экран», затем выберите «Калибровка».

7. Коснитесь пальцем калибровочной цели (креста) на несколько секунд, затем отпустите.

Калибровочная цель появляется на экране 16 раз, начиная с верхнего левого угла, затем в верхнем правом, затем переходит в нижний левый и нижний правый.

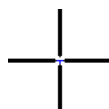

Примечание

- При второй и последующих калибровках калибровочная цель появляется 4 раза.

8. Завершив калибровку положения касания, выберите «Да», чтобы сохранить калибровочные данные.

9. Выберите «ОК», чтобы закрыть окно.

3-3. Выполнение рабочих настроек сенсорной панели

1. Откройте панель управления Windows.

Способ открытия панели управления отличается в зависимости от операционной системы. (См. [стр. 12](#))

2. Выберите «Оборудование и звук» — «Перо и сенсорные устройства».

Появится окно «Перо и сенсорные устройства».

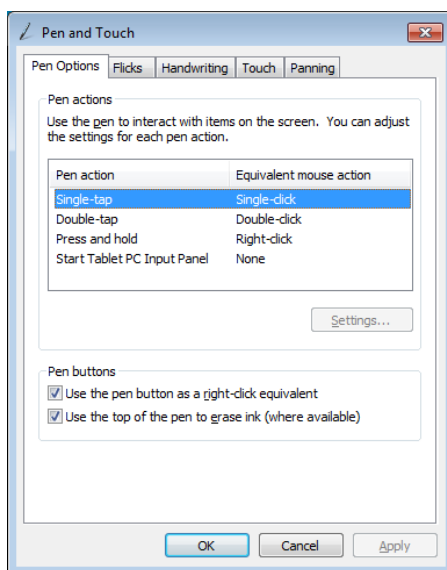

В окне «Перо и сенсорные устройства» выполните рабочие настройки сенсорной панели. Для выполнения подробных настроек на каждой вкладке обращайтесь к справке Windows.

3. Завершив выполнение настроек, выберите «ОК», чтобы закрыть окно.

Глава 4 Расширенные регулировки/настройки

В данной главе описаны расширенные процедуры регулировки и настройки монитора с использованием меню настройки.

4-1. Основные операции в меню настройки

1. Отображение меню настройки

1. Чтобы открыть меню настройки, нажмите на кнопку \leftarrow .

2. Регулировки/настройки

1. С помощью кнопок \blacktriangle \blacktriangledown выберите меню для регулировки или настройки, затем нажмите на кнопку \leftarrow . Появится подменю.

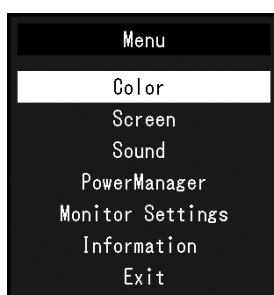

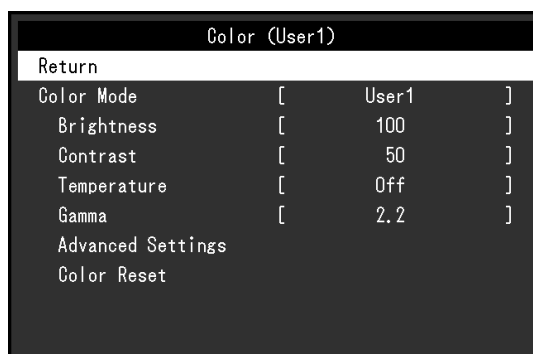

2. С помощью кнопок \blacktriangle \blacktriangledown выберите элемент для регулировки или настройки, затем нажмите на кнопку \leftarrow . Появится меню регулировки/настройки.



3. С помощью кнопок \blacktriangle \blacktriangledown выполните регулировку/настройку, затем нажмите на кнопку \leftarrow , чтобы применить настройку.



3. Выход

1. В подменю выберите «Return (Возврат)» и нажмите на кнопку . Появится меню настройки.
2. В меню настройки выберите «Exit (Выход)» и нажмите на кнопку . Выход из меню настройки выполнен.

Примечание

- Из меню настройки также можно выйти, дважды быстро нажав на кнопку .

4-2. Color (Цвет)

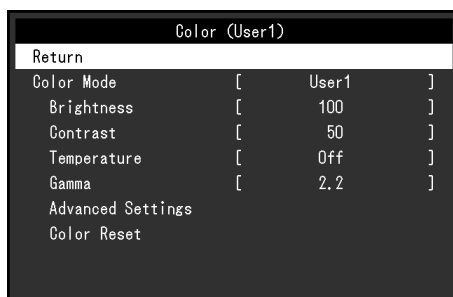

● Color Mode (Цветовой режим)

Данная функция упрощает выбор требуемого режима в соответствии с применением монитора.

Режим	Назначение
User1 (Пользователь 1)	Выберите этот режим, чтобы определить нужный набор настроек параметров.
User2 (Пользователь 2)	
sRGB	Подходит для использования с периферийными устройствами, совместимыми с sRGB.

Функции, которые можно отрегулировать, зависят от цветового режима.

√: регулируется, -: не регулируется

Функция	Color Mode (Цветовой режим)			
	User1 (Пользователь 1)	User2 (Пользователь 2)	sRGB	
Brightness (Яркость)	√	√	√	
Contrast (Контрастность)	√	√	-	
Temperature (Температура)	√	√	-	
Gamma (Гамма)	√	√	-	
Advanced Settings (Расширенные настройки)	Hue (Оттенок)	√	√	-
	Saturation (Насыщенность)	√	√	-
	Overdrive (Ускорение)	√	√	-
	Gain (Усиление)	√	√	-
Reset (Сброс)	√	√	√	

Внимание

- Стабилизация работы электрических компонентов занимает около 30 минут. Подождите около 30 минут или дольше после включения монитора, прежде чем начать регулировку.
- При регулировке цвета для аналоговых сигналов сначала выполните регулировку диапазона (см. раздел «Auto Range Adjust (Автоматическая регулировка диапазона)» (стр. 20)).
- Из-за различных характеристик мониторов одно и то же изображение может отличаться по цвету на разных мониторах. Точные регулировки цветопередачи следует выполнять визуально, сравнивая цвета на разных мониторах.

● Brightness (Яркость)

Яркость экрана регулируется изменением яркости подсветки (источника света на задней панели ЖКД).

Регулируемый диапазон

От 0 до 100

Примечание

- Если изображение выглядит слишком темным даже при установке уровня яркости 100, отрегулируйте контрастность.

● Contrast (Контрастность)

Яркость экрана регулируется изменением уровня видеосигнала.

Регулируемый диапазон

От 0 до 100

Примечание

- При установке уровня контрастности на отметке 50 отображается каждая градация цвета.
- При настройке монитора рекомендуется до выполнения регулировки контрастности настроить яркость без потери характеристик градаций.
- Выполняйте регулировку контрастности в следующих случаях:
 - Если изображение слишком темное даже при установке яркости на отметке 100 (установите уровень контрастности на отметке, превышающей 50).

● Temperature (Температура)

Цветовую температуру можно регулировать.

Цветовая температура обычно используется для выражения числовым значением оттенков «белого» и/или «черного» цвета. Значение выражается в градусах К (по Кельвину).

Экран становится красноватым при низкой цветовой температуре и синеватым — при высокой температуре. Это похоже на изменение цвета пламени в зависимости от температуры. Для каждого значения настройки цветовой температуры предварительно установлено значение усиления.

Регулируемый диапазон

Off (Выкл.), от 4000 К до 10000 К (указывается с шагом 500 К, включая 9300 К)

Примечание

- Доступные значения в единицах К являются базовыми.
- Выбрав «Advanced Settings (Расширенные настройки)» — «Gain (Усиление)», можно выполнить более сложную регулировку (см. раздел «Gain (Усиление)» (стр. 18)).
- При выборе значения «Off (Выкл.)» изображение отображается с предварительно заданным для монитора цветом (Gain (Усиление): 100 для каждого RGB-канала).
- При изменении усиления значение цветовой температуры изменяется на «Off (Выкл.)».

● Gamma (Гамма)

Гамму можно регулировать. Яркость монитора зависит от входного сигнала, однако величина ее изменения не пропорциональна входному сигналу. Поддержание баланса между уровнем входного сигнала и яркостью монитора называется «гамма-коррекция».

Регулируемый диапазон

1.8 / 2.0 / 2.2

Примечание

- Если выбран цветовой режим «sRGB», отображается значение гаммы «2.2».

● Advanced Settings (Расширенные настройки)



Функция	Регулируемый диапазон	Описание
Saturation (Насыщенность)	От -50 до 50	Эта функция позволяет регулировать насыщенность цвета. Примечание <ul style="list-style-type: none"> Использование этой функции может ограничить отображение некоторых градаций цвета. При минимальном значении (-50) изображение становится монохромным.
Hue (Оттенок)	От -50 до 50	Эта функция позволяет регулировать оттенок. Примечание <ul style="list-style-type: none"> Использование этой функции может ограничить отображение некоторых градаций цвета.
Overdrive (Ускорение)	Enhanced (Повышенное) / Standard (Стандартное) / Off (Выкл.)	Эта функция позволяет настроить интенсивность ускорения в зависимости от использования монитора. При отображении подвижных изображений можно уменьшить запаздывание изображения, установив значение «Enhanced (Повышенное)». Примечание <ul style="list-style-type: none"> Функция интенсивности ускорения отключена в следующих случаях: <ul style="list-style-type: none"> Значение частоты вертикальной развертки входных сигналов выше 70 Гц Если для параметра «Screen Size (Размер экрана)» выбрано значение «Normal (Нормальный)» или «Enlarged (Увеличенный)» (исключение — разрешение экрана 1920 × 1080).
Gain (Усиление)	От 0 до 100	Яркость каждого из цветовых компонентов (красного, зеленого и синего) называется «Gain (усиление)». Регулируя усиление, можно изменить оттенок «Gain (белого)» цвета. Примечание <ul style="list-style-type: none"> Использование этой функции может ограничить отображение некоторых градаций цвета. Значение усиления изменяется вместе со значением цветовой температуры. При изменении усиления значение цветовой температуры изменяется на «Off (Выкл.)».

● Color Reset (Сброс цвета)

Сброс значений регулировки цвета для текущего выбранного режима до значений по умолчанию.

4-3. Screen (Экран)

При подаче сигнала на вход D-Sub



При подаче сигнала на вход DisplayPort или DVI

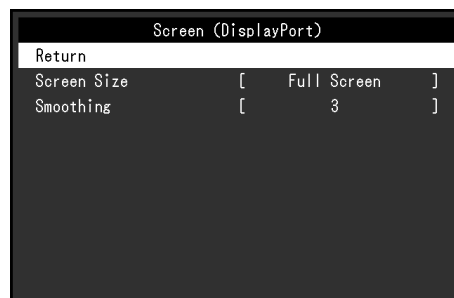

● Screen Size (Размер экрана)

Изображение с разрешением, отличным от рекомендуемого, автоматически отображается в полноэкранном режиме. Изменить размер экрана можно с помощью функции Screen Size (Размер экрана).

Настройки	Функция
Full Screen (Полный экран)	Выводит изображение на полный экран. Изображения могут быть искажены в некоторых случаях, т. к. коэффициент масштабирования по вертикали не равен таковому по горизонтали.
Enlarged (Увеличенный)	Выводит изображение на полный экран. В некоторых случаях появляются горизонтальные или вертикальные поля для уравнивания коэффициентов масштабирования по вертикали и по горизонтали.
Normal (Нормальный)	Выводит изображение с указанным разрешением.

Пример: Размер изображения 1024 × 768

Full Screen (Полный экран)

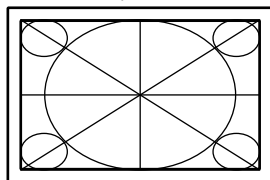

(1920×1080)

Enlarged (Увеличенный)

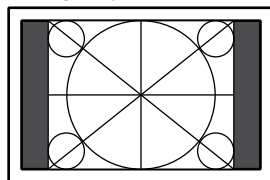

(1440×1080)

Normal (Нормальный)

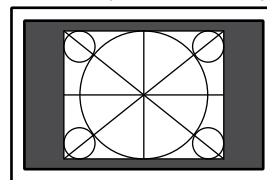

(1024 × 768)

● Smoothing (Сглаживание)

При увеличении изображения с разрешением, отличным от рекомендуемого (для параметра «Screen Size (Размер экрана)» выбрано значение «Full Screen (Полный экран)» или «Enlarged (Увеличенный)»), символы или линии на изображении могут быть размыты. Эта функция сокращает этот эффект размытости.

Регулируемый диапазон

От 1 до 5

Примечание

- В зависимости от разрешения экрана необходимость в настройке сглаживания может отсутствовать. (Выбор параметра «Smoothing (Сглаживание)» невозможен.)

● Analog Adjustment (Регулировка аналогового ввода)

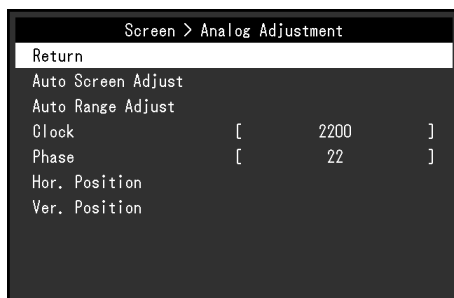

При подаче сигнала на вход D-Sub возможна регулировка мерцания экрана, положения отображения и размера изображения.

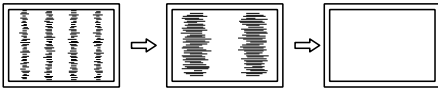
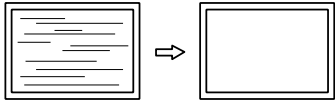
Функция	Описание
Auto Screen Adjust (Автоматическая регулировка экрана)	<p>Мерцание экрана, позиция дисплея, рамзер могут быть отрегулированы автоматически. При выборе функции «Auto Screen Adjust (Автоматическая регулировка экрана)» отображается сообщение. Для активации данной функции выберите «Yes (Да)».</p> <p>Примечание</p> <ul style="list-style-type: none"> • Функция автоматической регулировки экрана работает правильно, если изображение полностью отображено на всей области отображения экрана. Неправильная работа наблюдается в следующих случаях: <ul style="list-style-type: none"> - Если изображение отображено только в какой-либо части экрана (например, в окне командной строки). - При использовании черного фона (фоновый рисунок и др.). • Эта функция также не может работать правильно на некоторых графических платах. • Если сигнал подается на монитор впервые либо устанавливаются разрешение или частота вертикальной/горизонтальной развертки, которые ранее не использовались, выполняется автоматическая регулировка экрана (только для сигналов с разрешением 800 × 600 или выше).
Auto Range Adjust (Автоматическая регулировка диапазона)	<p>С помощью автоматической регулировки уровня вывода сигнала возможно отображение каждой градации цвета (от 0 до 255). При выборе функции «Auto Range Adjust (Автоматическая регулировка диапазона)» отображается сообщение. Для активации данной функции выберите «Yes (Да)».</p>
Clock (Тактовая частота)	<p>Мерцание вертикальных линий на экране или части экрана может быть сокращено.</p>  <p>Примечание</p> <ul style="list-style-type: none"> • С помощью кнопок ▲▼ выполните точную регулировку, не пропуская ни одну точку регулировки.
Phase (Фаза)	<p>Мерцание или размытость на всем экране могут быть сокращены.</p>  <p>Примечание</p> <ul style="list-style-type: none"> • Мерцание или размытость могут быть не устранены в зависимости от ПК или графической платы. • Если после выполнения настройки появятся вертикальные полосы, повторно отрегулируйте параметр «Clock (Тактовая частота)».

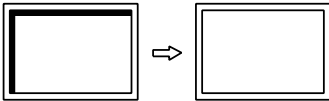
Функция	Описание
Hor. Position (Положение по горизонтали) Ver. Position (Положение по вертикали)	<p>Положение отображения экрана (по горизонтали и вертикали) может быть отрегулировано.</p>  <p>Примечание</p> <ul style="list-style-type: none"> • Так как количество пикселей и их расположение на ЖК-мониторе являются постоянными, для правильного отображения изображения предусмотрено только одно положение. Регулировка положения заключается в перемещении изображения в правильное положение.

4-4. Sound (Звук)

● Source (Источник)

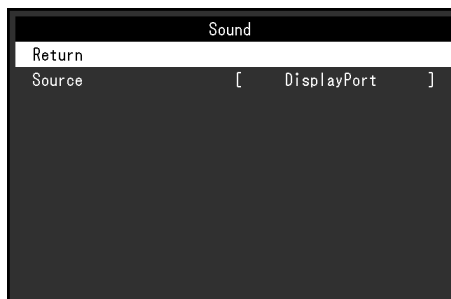

Эта функция позволяет переключать источник звука при подаче сигнала на вход DisplayPort.

Настройки	Функция
Stereo Mini Jack (Мини-разъем стерео)	В качестве источника выбирается звуковой сигнал, подающийся на входной разъем аналогового голосового сигнала.
DisplayPort	В качестве источника выбирается звуковой сигнал, передающийся с видеосигналом по кабелю DisplayPort.

Примечание

- При подаче сигнала на вход DVI или D-Sub фиксируется настройка «Stereo Mini Jack (Мини-разъем стерео)».

4-5. PowerManager (Управление питанием)

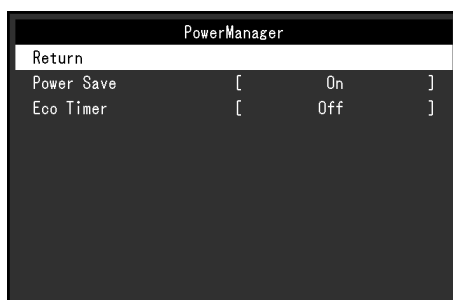

● Power Save (Энергосбережение)

Эта функция позволяет настроить переход монитора в режим энергосбережения в зависимости от состояния ПК. Если монитор перешел в режим энергосбережения, изображение не выводится на экран.

Настройки	Функция
On (Вкл.)	Монитор переходит в режим энергосбережения синхронно с изменением состояния ПК.
Off (Выкл.)	Монитор не переходит в режим энергосбережения, невзирая ни на состояние ПК, ни на подачу сигнала.

Примечание

- Когда монитор не используется, можно полностью отключить его от электрической сети, выключив основное питание или вынув вилку из розетки.
- Монитор переходит в режим энергосбережения примерно через 15 секунд после получения последнего входного сигнала.
- Когда монитор находится в режиме энергосбережения, устройства, подключенные к сенсорной панели и нисходящему порту USB, будут работать.
- Энергопотребление меняется, даже если подключен кабель к мини-разъему стерео.

● Eco Timer (Эко-таймер)

Эта функция позволяет переключить настройку для автоматического выключения монитора по истечении указанного периода времени в режиме энергосбережения.

Регулируемый диапазон

Off (Выкл.) / 0 / 1 / 2 / 3 / 5 / 10 / 15 / 20 / 25 / 30 / 45 min. (мин) / 1 / 2 / 3 / 4 / 5 h (ч)

4-6. Monitor Settings (Настройки монитора)

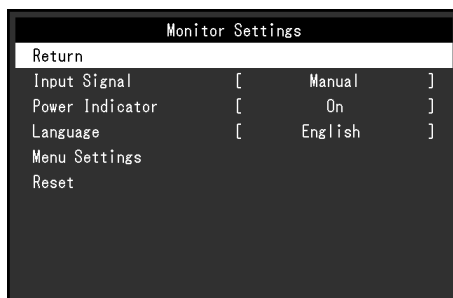

● Input Signal (Входной сигнал)

Настройки	Функция
Auto (Автоматически)	Монитор автоматически распознает разъем, через который подается сигнал, и выводит изображение на экран. При выключении ПК или переходе его в режим энергосбережения монитор автоматически переключается на другой сигнал.
Manual (Вручную)	Монитор пытается отобразить сигнал с выбранного разъема независимо от того, подается ли этот сигнал или нет. Выберите входной сигнал, который нужно отобразить, с помощью кнопки управления  .

Примечание

- В случае выбора настройки «Auto (Автоматически)» монитор переходит в режим энергосбережения после перехода в режим энергосбережения или выключения всех ПК.

● Power Indicator (Индикатор питания)

Эта функция позволяет задать включение/выключение индикатора питания (синего) при нахождении монитора во включенном состоянии.

Настройки	Функция
On (Вкл.)	Индикатор питания включается.
Off (Выкл.)	Индикатор питания остается выключенным даже при выводе изображения на экран.

● Languages (Язык)

Эта функция позволяет выбрать язык для меню настройки и сообщений.

Доступные языки

Английский / немецкий / французский / испанский / итальянский / шведский / японский / упрощенный китайский / традиционный китайский

● Menu Settings (Настройки меню)



Функция	Регулируемый диапазон	Описание
Logo (Логотип)	On (Вкл.) / Off (Выкл.)	При включении монитора на экран выводится логотип EIZO. Если для данной функции выбрано значение «Off (Выкл.)», логотип EIZO на экран не выводится.
Menu Position (Положение меню)	Center (Центр) / Upper Right (Вверху справа) / Lower Right (Внизу справа) / Lower Left (Внизу слева) / Upper Left (Вверху слева)	Положение меню настройки можно изменить.

● Reset (Сброс)

Восстановление до значений по умолчанию всех настроек, кроме настройки включения или выключения сенсорной панели.

Примечание

- Для получения подробной информации по настройкам по умолчанию см. раздел «[Основные настройки по умолчанию](#)» (стр. 37).

4-7. Information (Информация)

Возможно проверить информацию о мониторе (название изделия, серийный номер, время эксплуатации, разрешение, входной сигнал).

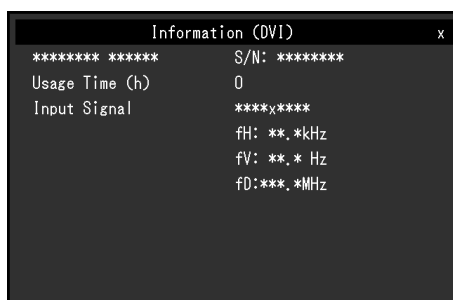

Пример:



4-8. Блокировка кнопок управления

Эта функция позволяет блокировать заданные параметры, чтобы предотвратить их изменение.

Порядок действий





1. Нажмите на кнопку , чтобы выключить монитор.
2. Удерживая нажатой кнопку , нажмите на кнопку , чтобы включить монитор.
Переключение настройки блокировки/разблокировки выполняется в соответствии с операцией, представленной в шаге 2.

Примечание

- Следующие операции доступны даже при заблокированных кнопках:
 - Включение или выключение монитора с помощью кнопки питания

Глава 5 Поиск и устранение неисправностей

5-1. Отсутствует изображение

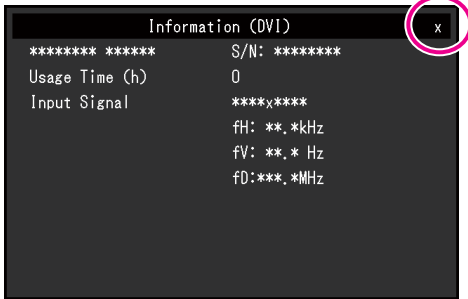

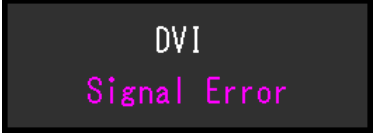
Проблема	Причина и действия по устранению
1. Отсутствует изображение <ul style="list-style-type: none">Индикатор питания не горит.	<ul style="list-style-type: none">Проверьте правильность подключения шнура питания.Включите выключатель основного питания.Нажмите на кнопку .Выключите основное питание, затем снова включите его через несколько минут.
<ul style="list-style-type: none">Индикатор питания горит синим цветом.	<ul style="list-style-type: none">В меню настройки увеличьте значение параметра «Brightness (Яркость)», «Contrast (Контрастность)» или «Gain (Усиление)» (см. раздел «4-2. Color (Цвет)» (стр. 16)).
<ul style="list-style-type: none">Индикатор питания горит оранжевым цветом.	<ul style="list-style-type: none">Переключите входной сигнал кнопкой .Подвигайте мышь или нажмите любую кнопку на клавиатуре.Прикоснитесь к поверхности панели.Проверьте, включен ли ПК.В зависимости от используемых ПК и графической платы входной сигнал не регистрируется и монитор не выходит из режима энергосбережения. Если на экране не появляется изображение даже после того, как вы подвигали мышь или нажали любую кнопку на клавиатуре, выключите и включите монитор с помощью кнопки питания. Когда на экране появится изображение, выполните следующие инструкции. Проблему можно устранить.<ol style="list-style-type: none">Нажмите на кнопку , чтобы выключить монитор.Удерживая нажатой кнопку , нажмите на кнопку , чтобы включить монитор. В названии меню «Information (Информация)», доступного из меню настройки, будет отображаться символ x (см. раздел «4-7. Information (Информация)» (стр. 24)). Перезагрузите ПК. Чтобы вернуться к предыдущей настройке, повторно выполните шаги 1–3.
<ul style="list-style-type: none">Индикатор питания мигает оранжевым цветом.	<ul style="list-style-type: none">Данная проблема может возникать, если ПК подключен через разъем DisplayPort. Подключите с помощью сигнального кабеля, рекомендуемого компанией EIZO, выключите, а затем снова включите монитор.

Проблема	Причина и действия по устранению
<p>2. Отображается приведенное ниже сообщение.</p> <p>Пример:</p> 	<p>Это сообщение появляется в случае некорректного входного сигнала, даже если монитор исправен.</p> <ul style="list-style-type: none"> • Показанное слева сообщение может выводиться по той причине, что некоторые ПК после включения не сразу подают сигнал. • Проверьте, включен ли ПК. • Проверьте правильность подключения сигнального кабеля. • Переключите входной сигнал. • Выключите основное питание (с помощью выключателя на обратной стороне монитора), затем включите его снова. • Убедитесь, что ПК сконфигурирован в соответствии с требованиями к разрешению и частоте вертикальной развертки монитора (см. раздел «Поддерживаемые разрешения» (стр. 36)). • Перезагрузите ПК. • Выберите требуемую настройку, используя служебную программу графической платы. За дополнительной информацией обратитесь к руководству пользователя графической платы.







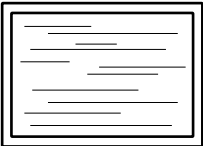



5-2. Проблемы с изображением (для цифрового и аналогового сигналов)

Проблема	Причина и действия по устранению
1. Экран слишком яркий или слишком темный.	<ul style="list-style-type: none"> В меню настройки отрегулируйте параметр «Brightness (Яркость)» или «Contrast (Контрастность)». (Срок службы подсветки ЖК-монитора ограничен. Если экран становится темным или начинает мигать, проконсультируйтесь с местным представителем компании EIZO.)
2. Символы размыты.	<ul style="list-style-type: none"> Убедитесь, что ПК сконфигурирован в соответствии с требованиями к разрешению и частоте вертикальной развертки монитора (см. раздел «Поддерживаемые разрешения» (стр. 36)). Если изображение отображено на экране с разрешением, отличным от рекомендуемого, символы или линии могут быть размыты. Отрегулируйте отображение с помощью параметров «Smoothing (Сглаживание)» и «Screen Size (Размер экрана)» в меню настройки (см. разделы «Smoothing (Сглаживание)» (стр. 19) и «Screen Size (Размер экрана)» (стр. 19)).
3. Появляются остаточные изображения.	<ul style="list-style-type: none"> Остаточные изображения характерны для ЖК-мониторов. Избегайте вывода на экран одного и того же изображения в течение длительного времени. Чтобы одно и то же изображение не оставалось на экране в течение длительного времени, используйте экранную заставку или функцию энергосбережения.
4. На экране остаются зеленые/красные/синие/белые точки или дефектные точки.	<ul style="list-style-type: none"> Это связано с характеристиками ЖК-панелей и не является неисправностью.
5. На экране остаются интерференционные полосы или следы давления.	<ul style="list-style-type: none"> Выведите белое или черное изображение на весь экран. Симптомы могут исчезнуть.
6. На экране появляется шум.	<ul style="list-style-type: none"> В меню настройки установите для параметра «Overdrive (Ускорение)» значение «Off (Выкл.)» (см. раздел «Overdrive (Ускорение)» (стр. 18)). При вводе сигналов HDCP обычные изображения могут не отображаться немедленно.

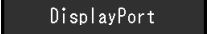
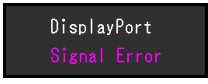
5-3. Проблемы с изображением (только для аналогового)

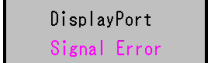
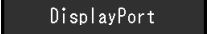
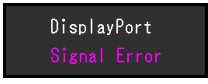

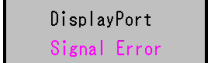
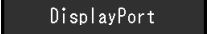
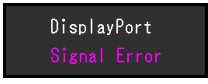

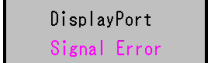
Проблема	Причина и действия по устранению
<p>1. Неверное положение изображения на экране.</p> 	<ul style="list-style-type: none"> Откорректируйте положение изображения с помощью параметра «Menu Position (Положение меню)» в меню настройки (см. раздел «Hor. Position (Положение по горизонтали)» (стр. 21)). Если проблема не будет устранена, используйте служебную программу графической платы, чтобы изменить положение отображения.
<p>2. На экране появляются вертикальные полосы или часть изображения мигает.</p> 	<ul style="list-style-type: none"> В меню настройки отрегулируйте параметр «Clock (Тактовая частота)» (см. раздел «Clock (Тактовая частота)» (стр. 20)).
<p>3. Мерцание или размытость изображения на всем экране.</p> 	<ul style="list-style-type: none"> В меню настройки отрегулируйте параметр «Phase (Фаза)» (см. раздел «Phase (Фаза)» (стр. 20)).

5-4. Проблемы с изображением (только для цифрового)

Проблема	Причина и действия по устранению									
<p>1. (при использовании входного сигнала DisplayPort) При включении/выключении питания или выходе из режима энергосбережения окна и значки меняют положение. При использовании нескольких мониторов выключение одного из них приводит к переключению настроек в режим для одного монитора.</p>	<ul style="list-style-type: none"> На следующем шаге установите для функции «DP Power Save» (Энергосбережение DP) значение «Off» (Выкл). Установка этого значения может повысить энергопотребление. <ol style="list-style-type: none"> Нажмите , чтобы выключить монитор. Для включения монитора удерживайте кнопку / и одновременно нажмите . <p>Функция переключается между состояниями «Off» (Выкл) и «On» (Вкл) при каждом выполнении операции. Текущее состояние настройки можно определить по цвету, который используется для отображения входного порта или ошибки сигнала.</p> <table border="1"> <thead> <tr> <th>Настройка</th> <th>Входной порт</th> <th>Ошибка сигнала</th> </tr> </thead> <tbody> <tr> <td>«On» (Вкл) (значение по умолчанию)</td> <td></td> <td></td> </tr> <tr> <td>«Off» (Выкл)</td> <td></td> <td></td> </tr> </tbody> </table>	Настройка	Входной порт	Ошибка сигнала	«On» (Вкл) (значение по умолчанию)			«Off» (Выкл)		
Настройка	Входной порт	Ошибка сигнала								
«On» (Вкл) (значение по умолчанию)										
«Off» (Выкл)										

5-5. Проблемы с сенсорной панелью

Если используется специальный драйвер сенсорной панели (находится на диске CD-ROM), см. также руководство пользователя драйвера сенсорной панели (находится на диске CD-ROM).

Проблема	Причина и действия по устранению
1. Выключена функция сенсорного управления.	<ul style="list-style-type: none">• Убедитесь, что монитор и ПК соединены с помощью кабеля USB.• Нажмите на кнопку .• Убедитесь, что шнуры питания монитора и ПК подключены к заземленной розетке. Отсутствие заземления оборудования может привести к сбоям.• Удерживайте нажатой кнопку  (см. раздел «2-1. Включение или выключение сенсорной панели» (стр. 10)).• Выполните регулировку чувствительности сенсорной панели с помощью TPOffset.
2. Неверное положение курсора. / Скачет курсор.	<ul style="list-style-type: none">• Подключите монитор к ПК с помощью кабеля, указанного в руководстве по установке. Сенсорная панель может работать неверно, если используется адаптер преобразования.• Выключите и снова включите монитор.• Отрегулируйте положение касания.<ul style="list-style-type: none">- Если используется специальный драйвер сенсорной панели, см. руководство пользователя драйвера сенсорной панели.- Если используется стандартный драйвер Windows, для выполнения настроек см. раздел «3-2. Регулировка положения касания» (стр. 12).• Убедитесь, что шнуры питания монитора и ПК подключены к заземленной розетке. Отсутствие заземления оборудования может привести к сбоям.• Удерживайте нажатой кнопку  (см. раздел «2-1. Включение или выключение сенсорной панели» (стр. 10)).• Изменение положения или угла наклона монитора может привести к перескакиванию курсора.• Держите металлические предметы вдали от поверхности панели.• Загрязненная сенсорная панель может работать неправильно. Очистите сенсорную панель (см. раздел «Очистка» (стр. 4)).• Спрей-антистатик может влиять на чувствительность сенсорной панели.• Не прикасайтесь к сенсорной панели в течение 5 секунд после включения ПК, после включения монитора или после подключения кабеля USB. Слишком раннее прикосновение к сенсорной панели может привести к некорректному позиционированию курсора или к отключению сенсорного управления. Если это происходит, не прикасайтесь к сенсорной панели в течение 2 минут или выключите и снова включите монитор. Если ошибка повторяется, удерживайте нажатой кнопку .• Выполните регулировку чувствительности сенсорной панели с помощью TPOffset.• Изменение размера экрана монитора может привести к смещению положения курсора. После изменения размера экрана отрегулируйте положение касания.

Проблема	Причина и действия по устранению
3. Курсор не появляется в положении прикосновения, а отображается в симметричном положении относительно центра экрана.	<ul style="list-style-type: none"> • Отрегулируйте положение касания. <ul style="list-style-type: none"> - Если используется специальный драйвер сенсорной панели, см. руководство пользователя драйвера сенсорной панели. - Если используется стандартный драйвер Windows, для выполнения настроек см. раздел «3-2. Регулировка положения касания» (стр. 12).
4. Курсор дергается. Проведенные линии не прямые и не плавные.	<ul style="list-style-type: none"> • Убедитесь, что шнуры питания монитора и ПК подключены к заземленной розетке. Отсутствие заземления оборудования может привести к сбоям. • Выполните регулировку чувствительности сенсорной панели с помощью TPOffset. • Наличие рядом металлических предметов может вызывать дерганье курсора. • Если несколько мониторов размещаются рядом друг с другом, оставьте пространство между мониторами.
5. Не устанавливается отрегулированное положение касания.	<ul style="list-style-type: none"> • Если используется специальный драйвер сенсорной панели, см. руководство пользователя драйвера сенсорной панели. • Сбросьте сенсорную панель в состояние до калибровки (выбрав «Сбросить» на вкладке «Экран» в окне «Параметры планшетного ПК», которое доступно из панели управления Windows), а затем отрегулируйте положение касания (см. раздел «3-2. Регулировка положения касания» (стр. 12)). • Выполнив операции после выбора «Настройка» на вкладке «Экран» в окне «Параметры планшетного ПК», которое доступно из панели управления Windows, закройте это окно, затем снова откройте вкладку «Экран» в окне «Параметры планшетного ПК» и отрегулируйте положение касания.
6. Не выводится звук касания.	<ul style="list-style-type: none"> • Если используется стандартный драйвер Windows, звук касания не выводится. Если требуется вывод звука касания, используйте специальный драйвер сенсорной панели (см. раздел «3-1. Метод настройки сенсорной панели» (стр. 12)). • Если звук касания не выводится при использовании специального драйвера сенсорной панели, см. руководство пользователя драйвера сенсорной панели.
7. Не работает функция мультисенсорного управления.	<ul style="list-style-type: none"> • Перезагрузите ПК. • Если используется специальный драйвер сенсорной панели, см. руководство пользователя драйвера сенсорной панели.

Внимание

- Для получения подробной информации по TPOffset (программное обеспечение для регулировки чувствительности сенсорной панели) см. руководство пользователя TPOffset (на диске CD-ROM).

5-6. Другие проблемы

Проблема	Причина и действия по устранению
1. Меню настройки не отображается.	<ul style="list-style-type: none">• Проверьте, не включена ли функция блокировки управления (см. раздел «4-8. Блокировка кнопок управления» (стр. 24)).
2. В подменю «Screen (Экран)» меню настройки невозможно выбрать параметр «Smoothing (Сглаживание)».	<ul style="list-style-type: none">• При выводе изображений на экран со следующими значениями разрешения и настройками параметр «Smoothing (Сглаживание)» недоступен.<ul style="list-style-type: none">- Разрешение — 1920 × 1080- Для параметра Screen Size (Размер экрана) установлено значение «Normal (Нормальный)»
3. Функция автоматической регулировки не работает.	<ul style="list-style-type: none">• Эта функция не работает при подаче цифрового сигнала.• Эта функция работает правильно, если изображение отображено на всей области отображения экрана Windows и др. Она работает неправильно, если изображение отображено только в какой-либо части экрана (например, в окне командной строки) или при использовании черного фона (фоновый рисунок и др.).• Эта функция работает неправильно с некоторыми графическими платами.
4. Нет вывода аудио.	<ul style="list-style-type: none">• Проверьте правильность подключения кабеля к мини-разъему стерео.• Проверьте, не задано ли для громкости значение 0.• Проверьте настройки ПК и программного обеспечения воспроизведения звука.• При подаче сигнала на вход DisplayPort проверьте настройку параметра «Source (Источник)» (см. раздел «Source (Источник)» (стр. 21)).
5. Устройства USB, подключенные к монитору, не работают.	<ul style="list-style-type: none">• Убедитесь, что кабель USB подключен корректно.• Переключитесь на другой порт USB. Если ПК или периферийные устройства правильно работают при подключении через другой порт USB, проконсультируйтесь с местным представителем компании EIZO (подробную информацию см. в руководстве ПК).• Перезагрузите ПК.• Если периферийные устройства работают правильно при подключении непосредственно к ПК, проконсультируйтесь с местным представителем компании EIZO.• Проверьте, поддерживают ли ПК и ОС стандарт USB. (О поддержке соответствующими устройствами стандарта USB проконсультируйтесь с их производителями.)• При использовании Windows проверьте настройку USB в BIOS ПК. (За подробной информацией обратитесь к руководству ПК.)

6-1. Прикрепление дополнительного кронштейна

Сняв секцию стойки, можно прикрепить дополнительный кронштейн (или дополнительную стойку).

Внимание

- Прикрепляя кронштейн или стойку, следуйте инструкциям из соответствующего руководства пользователя.
- Подключайте кабели после прикрепления стойки или кронштейна.
- Не перемещайте снятую стойку вверх или вниз. Это может привести к травмированию или повреждению устройства.
- Монитор и кронштейн или стойка тяжелые. Их падение может привести к травмированию персонала или повреждению оборудования.

Требования к установке

При использовании кронштейна или стойки от другого производителя заранее проверьте следующие параметры и выберите модель, совместимую со стандартом VESA.

- Расстояние между отверстиями под винты: 100 мм × 100 мм
- Толщина платформы: 2,6 мм
- Достаточная прочность, чтобы выдержать вес монитора (без стойки) и прикрепленных элементов, например, кабелей.

При использовании кронштейна или стойки от другого производителя используйте винты, указанные ниже.

- Винты, соединяющие стойку с монитором

Прикрепление кронштейна или стойка должно выполняться при следующих условиях установки:

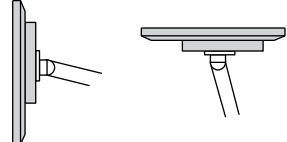
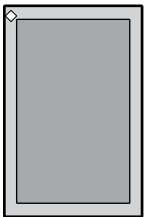
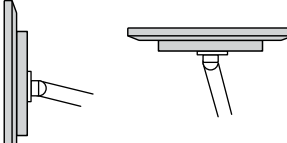
	Ориентация	Направление дисплея
Горизонтальная		 От 0° (вперед) до 90° (вверх)
Вертикальная		 От 0° (вперед) до 90° (вверх)

Порядок действий

- 1. Положите ЖК-монитор экраном вниз на устойчивую поверхность, покрытую мягкой тканью.**
- 2. Снимите стойку.**

С помощью отвертки ослабьте винты, соединяющие устройство со стойкой.

3. Прикрепите кронштейн или стойку к монитору.

Соедините монитор со стойкой или кронштейном с помощью винтов, указанных в руководстве пользователя стойки или кронштейна.

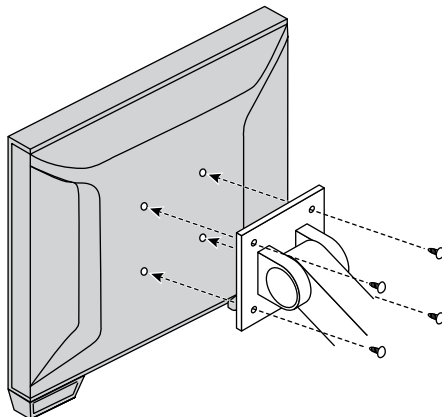

Примечание

- При установке монитора в вертикальной ориентации снимите ножки внизу монитора, следуя приведенной ниже процедуре.
- Храните снятые детали в надежном месте.

1. Снимите крышки с ножек.

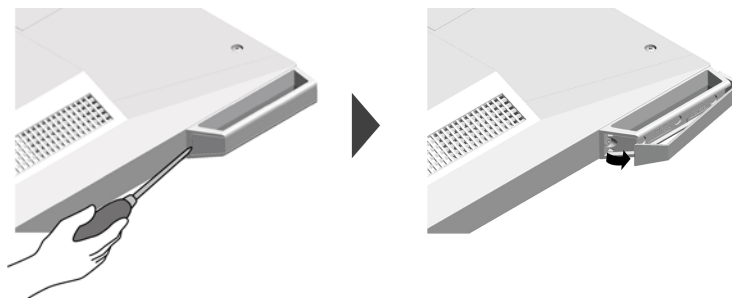

2. Удалите винт, крепящий ножку к монитору.

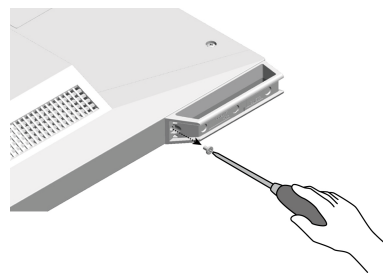

3. Сдвиньте ножки к краю монитора и снимите их, как показано ниже. Закройте отверстия, заклеив их пломбами, которые прилагаются к данному изделию.



6-2. Подключение нескольких ПК

Изделие оснащено несколькими портами для подключения ПК и позволяет переключаться между ними для вывода изображения.

Примеры подключения

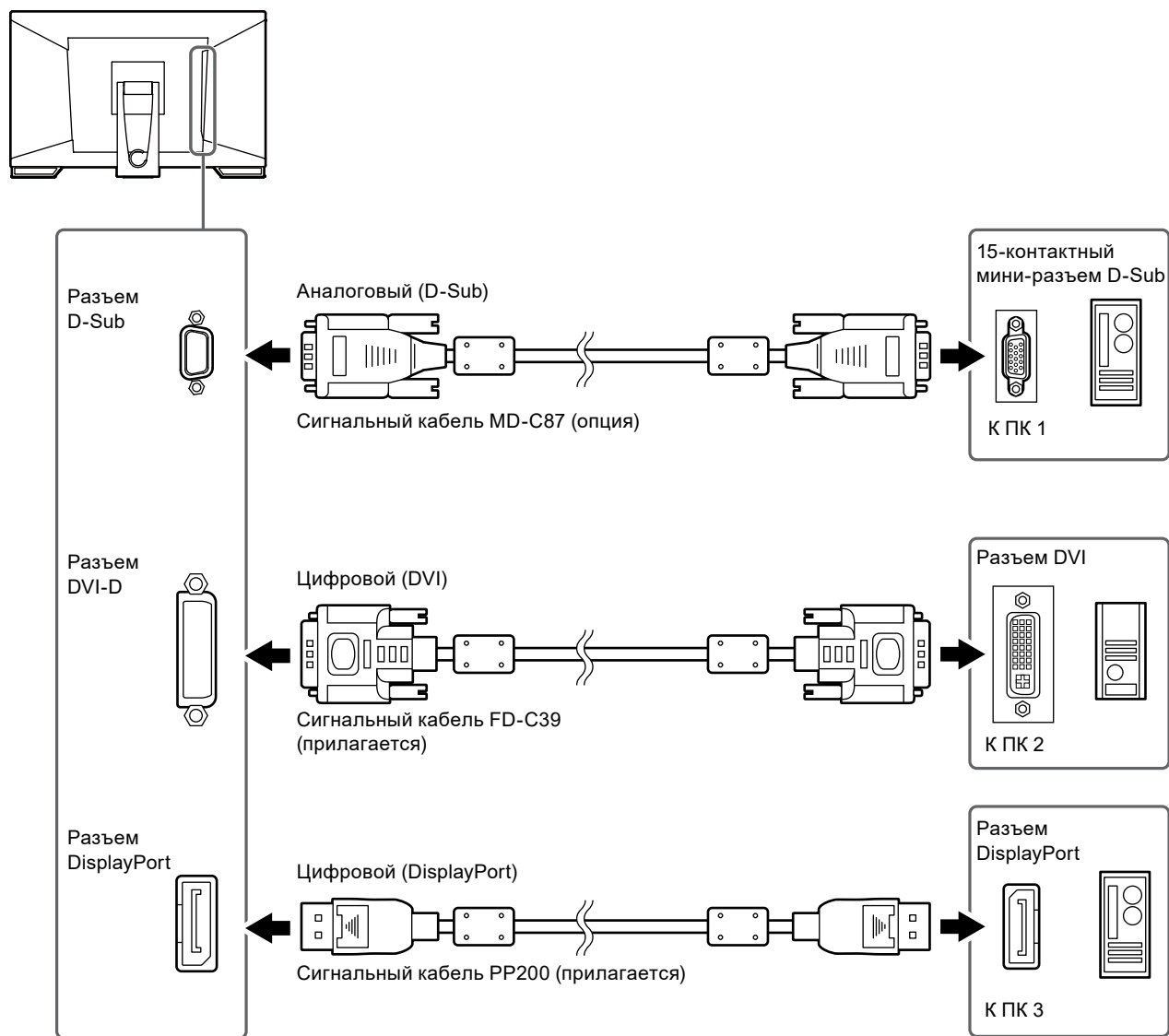

Внимание

- Сенсорная панель работает только на мониторе, подключенном через USB.

6-3. Технические характеристики

ЖК-панель	Тип	IPS			
	Задняя подсветка	Светодиодные лампы			
	Размер	58,4 см (23,0 дюйма)			
	Разрешение	1920 точек × 1080 линий			
	Размер монитора	509,2 мм × 286,4 мм (Г × В)			
	Шаг пикселя	0,265 мм			
	Количество цветов	8-битный цвет: 16,77 миллиона цветов			
	Углы обзора	178° / 178° (Г / В, стандартные)			
	Время реакции	Серый-серый: примерно 6 мс (настройка параметра Overdrive (Ускорение): Enhanced (Повышенное), стандартное)			
Сенсорная панель	Обработка поверхности	Антибликовая			
	Твердость поверхности	5 Н			
	Передача данных	через USB			
	Метод обнаружения	Проекционно-емкостная технология			
	ОС	Microsoft Windows 10 (32-разрядная/64-разрядная) Microsoft Windows 8.1 (32-разрядная/64-разрядная) Microsoft Windows 7 (32-разрядная/64-разрядная)			
	Количество одновременных точек касания	Макс. 10 точек			
Видеосигналы	Входные разъемы	Цифровые	DisplayPort × 1, DVI-D × 1 (совместимый с HDCP)		
		Аналоговые	15-контактный мини-разъем D-Sub		
	Частота развертки для цифрового сигнала	Горизонтальная	DisplayPort	От 31 кГц до 68 кГц	
			DVI	От 31 кГц до 64 кГц	
		Вертикальная	От 59 Гц до 61 Гц (720 × 400: от 69 Гц до 71 Гц)		
	Частота развертки для аналогового сигнала	Горизонтальная	От 31 кГц до 81 кГц		
		Вертикальная	От 55 Гц до 76 Гц		
	Режим кадровой синхронизации	От 59 Гц до 61 Гц			
	Частота точек (макс.)	Цифровой	148,5 МГц		
Аналоговый		148,5 МГц			
USB	Порт	Восходящий порт × 1			
		Нисходящий порт × 2			
	Стандарт	USB Specification Revision 2.0			
	Скорость передачи данных	480 Мбит/с (высокая) / 12 Мбит/с (полная) / 1,5 Мбит/с (низкая)			
Ток питания	Нисходящий порт: макс. 500 мА / 1 порт				
Аудио	Вход	Разъем	Мини-разъем стерео × 1		
			DisplayPort × 1 (используется совместно с видеосигналом) - Формат: 2-канальная линейная ИКМ (32 кГц / 44,1 кГц / 48 кГц / 88,2 кГц / 96 кГц)		
	Выход	Разъем	Мини-разъем стерео × 1 (для наушников)		
			Громкоговоритель	1,0 Вт + 1,0 Вт	
Наушники			2,0 мВт + 2,0 мВт		

Электропитание	Вход	100–240 В ± 10 %, 50 Гц / 60 Гц, 0,65 А–0,35 А			
	Расход электроэнергии	Макс.	Не более 42 Вт		
		Режим энергосбережения	Не более 0,7 Вт	Подключение только ко входу D-Sub, без подключения к USB, без подключения аудиокабеля, «Monitor Settings (Настройки монитора)» — «Input Signal (Входной сигнал)»: «Auto (Автоматически)»	
		Режим ожидания	Не более 0,7 Вт	Подключение только ко входу D-Sub, без подключения к USB, без подключения аудиокабеля	
Физические характеристики	Внешние размеры (ширина × высота × глубина)	Все изделие	Мин. высота	556,7 мм × 143,9 мм × 401,3 мм (наклон: 70°)	
			Макс. высота	556,7 мм × 353,9 мм × 216,3 мм (наклон: 15°)	
		Секция монитора		556,7 мм × 339,2 мм × 54 мм	
	Масса	Все изделие		6,6 кг	
		Секция монитора		6,0 кг	
	Наклон		От 15° до 70°		
Условия окружающей среды	Приемлемый диапазон	Температура	От 5 °С до 35 °С		
		Влажность	ОВ от 20 % до 80 % (без конденсации)		
		Давление воздуха	От 540 гПа до 1060 гПа		
	Диапазон для транспортировки/ хранения	Температура	От -20 °С до 60 °С		
		Влажность	ОВ от 10 % до 92 % (без конденсации)		
		Давление воздуха	От 200 гПа до 1060 гПа		

● Поддерживаемые разрешения

Аналоговый вход (D-Sub)

Разрешение	Частота вертикальной развертки
640 × 480	От 60 Гц до 75 Гц
720 × 400	70 Гц
800 × 600	От 56 Гц до 75 Гц
1024 × 768	От 60 Гц до 75 Гц
1280 × 720	60 Гц
1280 × 960	60 Гц
1280 × 1024	От 60 Гц до 75 Гц
1680 × 1050	60 Гц
1920 × 1080 *1	60 Гц

*1 Рекомендуемое разрешение

Вход цифрового сигнала (DisplayPort / DVI-D)

Разрешение	Частота вертикальной развертки	DisplayPort	DVI-D
640 × 480	60 Гц	√	√
720 × 400	70 Гц	√	√
720 × 480	60 Гц	√	-
800 × 600	60 Гц	√	√
1024 × 768	60 Гц	√	√
1280 × 720	60 Гц	√	√
1280 × 960	60 Гц	√	√
1280 × 1024	60 Гц	√	√
1680 × 1050	60 Гц	√	√
1920 × 1080 *1	60 Гц	√	√

*1 Рекомендуемое разрешение

● Основные настройки по умолчанию

Touchpanel (Сенсорная панель)	Enable (Включена)
Color Mode (Цветовой режим)	User1 (Пользователь 1)
Screen Size (Размер экрана)	Full Screen (Полный экран)
Smoothing (Сглаживание)	3
Power Save (Энергосбережение)	On (Вкл.)
Eco Timer (Эко-таймер)	Off (Выкл.)
Language (Язык)	English (Английский)
Menu Position (Положение меню)	Center (Центр)
Input Signal (Входной сигнал)	Auto (Автоматически)

● Принадлежности

Стилус	TP5
--------	-----

Последнюю информацию о принадлежностях см. на веб-сайте компании.

www.eizoglobal.com

Приложение

Товарный знак

Термины HDMI и HDMI High-Definition Multimedia Interface, а также логотип HDMI являются товарными знаками или зарегистрированными товарными знаками компании HDMI Licensing, LLC в Соединенных Штатах Америки и других странах.

Логотип DisplayPort Compliance и VESA – зарегистрированные товарные знаки ассоциации Video Electronics Standards Association.

Логотип SuperSpeed USB Trident — зарегистрированный товарный знак USB Implementers Forum, Inc.



DICOM – зарегистрированный товарный знак Национальной ассоциации производителей электрооборудования для публикаций ее стандартов, касающихся обмена цифровой медицинской информацией.

Kensington и MicroSaver — зарегистрированные товарные знаки корпорации ACCO Brands.

Thunderbolt является зарегистрированным товарным знаком корпорации Intel в США и/или других странах.

Microsoft и Windows являются зарегистрированными товарными знаками корпорации Майкрософт в США и других странах.

Adobe является зарегистрированным товарным знаком компании Adobe Systems Incorporated в США и других странах.

Apple, macOS, Mac OS, OS X, Macintosh и ColorSync являются зарегистрированными товарными знаками Apple Inc.

EIZO, EIZO Logo, ColorEdge, CuratOR, DuraVision, FlexScan, FORIS, RadiCS, RadiForce, RadiNET, Raptor и ScreenManager – зарегистрированные товарные знаки корпорации EIZO в Японии и других странах.

ColorEdge Tablet Controller, ColorNavigator, EcoView NET, EIZO EasyPIX, EIZO Monitor Configurator, EIZO ScreenSlicer, G-Ignition, i•Sound, Quick Color Match, RadiLight, Re/Vue, Screen Administrator, Screen InStyle и UniColor Pro являются товарными знаками EIZO Corporation.

Все остальные названия компаний и продуктов являются товарными знаками или зарегистрированными товарными знаками их владельцев.

Лицензия

Используемый для данного изделия растровый шрифт разработан компанией Ricoh Industrial Solutions Inc.

ОГРАНИЧЕННАЯ ГАРАНТИЯ

EIZO Corporation (называемая в дальнейшем «**EIZO**») и авторизованные EIZO дистрибуторы (называемые в дальнейшем «**Дистрибуторы**») гарантируют, в соответствии с условиями и пунктами этой ограниченной гарантии (называемой в дальнейшем «**Гарантия**»), первичному покупателю (называемому в дальнейшем «**Первоначальный покупатель**»), который приобрел у EIZO или Дистрибуторов продукт, указанный в этом документе (называемый в дальнейшем «**Продукт**»), что EIZO или Дистрибуторы на свое усмотрение либо бесплатно отремонтируют, либо бесплатно заменят Продукт, если Первоначальный покупатель признает в пределах Гарантийного срока (определенного ниже), что Продукт неисправен или он поврежден процессе нормального использования продукта в соответствии с описанием в инструкции по эксплуатации, прилагаемой к Продукту (называемой в дальнейшем «**Руководство пользователя**»).

Гарантийный период ограничен сроком три (3) года от даты приобретения Продукта (называемый в дальнейшем «**Гарантийный период**»). EIZO и Дистрибуторы не несут никакой ответственности и не берут обязательств относительно Продукта по отношению к Первоначальному покупателю или по отношению к любым третьим сторонам, кроме обязательств, оговоренных в этой Гарантии.

Компания EIZO и дистрибуторы прекращают поставку и хранение любых запчастей продукта (за исключением образцов для разработки) по истечении семи (7) лет после прекращения выпуска продукта. В случае ремонта монитора EIZO и Дистрибуторы будут использовать запчасти, которые соответствуют нашим стандартам QC (контроль качества). Если устройство невозможно отремонтировать из-за его состояния или отсутствия нужной детали, то вместо ремонта компания EIZO и ее дистрибуторы могут предлагать замену неисправного устройства на устройство с аналогичными характеристиками.

Гарантия действительна только в странах или регионах, где расположены Дистрибуторы. Гарантия не ограничивает никакие законные права Первоначального покупателя.

Несмотря на другие условия этой Гарантии EIZO и Дистрибуторы не несут никаких обязательств согласно этой Гарантии в любом из перечисленных ниже случаев:

- (а) Любые дефекты Продукта, вызванные повреждениями при перевозке, модификацией, изменением, неправильным обращением, неправильным использованием, авариями, неправильной установкой, стихийными бедствиями, неправильным уходом и/или неправильным ремонтом третьей стороной, отличной от EIZO или Дистрибуторов;
- (б) Любые несовместимости Продукта из-за технических усовершенствований и/или изменения технических норм;
- (в) Любое повреждение датчика;
- (г) Любые дефекты Продукта, вызванные внешним оборудованием;
- (д) Любые дефекты Продукта, при которых оригинальный серийный номер был изменен или удален;
- (е) Любые естественные ухудшения продукта, в частности, вызванные износом расходных частей, принадлежностей и/или приспособлений (например, кнопок, вращающихся частей, кабелей, Руководства пользователя и т.д.);
- (ж) Любые деформации, изменения цвета и/или коробления внешней поверхности продукта, включая поверхность панели ЖКД;
- (з) Любые дефекты Продукта, вызванные внешним оборудованием;
- (и) Любые дефекты Продукта, вызванные протеканием батареек; и
- (к) Любые ухудшения работы дисплея, вызванные изнашиванием невосстановимых частей, таких как панель ЖКД и/или подсветка и т.д. (например, изменение в яркости, изменение в равномерности яркости, изменение в цветности, изменение в равномерности цветности, изменение в пикселях, включая выгоревшие пиксели и т.д.).

Чтобы получить техническое обслуживание в рамках Гарантии, Первоначальный покупатель должен доставить Продукт местному Дистрибутору, оплатив перевозку, в его оригинальной упаковке или в другой соответствующей упаковке, обеспечивающей равноценную степень защиты, принимая во внимание риск повреждения и/или утерю при транспортировке. При запросе технического обслуживания в рамках Гарантии Первоначальный покупатель должен предоставить свидетельство покупки продукта и даты покупки.

Гарантийный период для любого замененного и/или отремонтированного продукта в рамках Гарантии истекает в конце завершения срока действия оригинального Гарантийного периода.

EIZO ИЛИ ДИСТРИБУТОРЫ НЕ НЕСУТ ОТВЕТСТВЕННОСТИ ЗА ЛЮБЫЕ ПОВРЕЖДЕНИЯ ИЛИ УТЕРЮ ДАННЫХ ИЛИ ДРУГОЙ ИНФОРМАЦИИ, ХРАНЯЩИХСЯ НА КАКИХ-ЛИБО НОСИТЕЛЯХ ИНФОРМАЦИИ ИЛИ НА ЛЮБЫХ ДРУГИХ ЧАСТЯХ ПРОДУКТА, КОТОРЫЙ ВОЗВРАЩЕН EIZO ИЛИ ДИСТРИБУТОРАМ ДЛЯ РЕМОНТА.

EIZO И ДИСТРИБУТОРЫ НЕ ДАЮТ НИКАКОЙ ДАЛЬНЕЙШЕЙ ГАРАНТИИ, ВЫРАЖЕННОЙ ИЛИ ПОДРАЗУМЕВАЕМОЙ, ОТНОСИТЕЛЬНО ПРОДУКТА И ЕГО КАЧЕСТВА, ТЕХНИЧЕСКИХ ХАРАКТЕРИСТИК, ТОВАРНОСТИ ИЛИ СООТВЕТСТВИЯ ДЛЯ КАКОГО-ЛИБО ОПРЕДЕЛЕННОГО ИСПОЛЬЗОВАНИЯ. НИ ПРИ КАКИХ УСЛОВИЯХ EIZO ИЛИ ДИСТРИБУТОРЫ НЕ НЕСУТ ОТВЕТСТВЕННОСТИ ЗА ЛЮБОЙ СЛУЧАЙНЫЙ, КОСВЕННЫЙ, СПЕЦИАЛЬНЫЙ, ПОБОЧНЫЙ ИЛИ ИНОЙ УЩЕРБ (ВКЛЮЧАЯ, БЕЗ ОГРАНИЧЕНИЙ, УЩЕРБ ИЗ-ЗА НЕПОЛУЧЕННОЙ ПРИБЫЛИ, ПРЕРЫВАНИЯ БИЗНЕСА, ПОТЕРИ КОММЕРЧЕСКОЙ ИНФОРМАЦИИ ИЛИ ЛЮБЫЕ ДРУГИЕ ФИНАНСОВЫЕ ПОТЕРИ), ВОЗНИКШИЙ ИЗ-ЗА ИСПОЛЬЗОВАНИЯ ИЛИ НЕВОЗМОЖНОСТИ ИСПОЛЬЗОВАТЬ ПРОДУКТ ИЛИ В ЛЮБОЙ ДРУГОЙ СВЯЗИ С ПРОДУКТОМ, ЛИБО ОСНОВАННЫЙ НА КОНТРАКТНЫХ ОТНОШЕНИЯХ, ГРАЖДАНСКИХ ПРАВОНАРУШЕНИЯХ, НЕБРЕЖНОСТИ, ПРИЧИНЕНИЯ УЩЕРБА ТРЕТЬЕЙ СТОРОНЕ ИЛИ ЧЕМ-ЛИБО ЕЩЕ, ДАЖЕ ЕСЛИ EIZO ИЛИ ДИСТРИБУТОРЫ БЫЛИ УВЕДОМЛЕННЫ О ВОЗМОЖНОСТИ ТАКОГО УЩЕРБА. ЭТО ИСКЛЮЧЕНИЕ ТАКЖЕ ВКЛЮЧАЕТ ЛЮБЫЕ ОБЯЗАТЕЛЬСТВА, КОТОРЫЕ МОГУТ ВОЗНИКНУТЬ В РЕЗУЛЬТАТЕ ТРЕБОВАНИЙ ТРЕТЬЕЙ СТОРОНЫ В ОТНОШЕНИИ ПЕРВОНАЧАЛЬНОГО ПОКУПАТЕЛЯ. СУЩЕСТВОМ ЭТОГО ПОЛОЖЕНИЯ ЯВЛЯЕТСЯ ОГРАНИЧЕНИЕ ПОТЕНЦИАЛЬНОЙ ОТВЕТСТВЕННОСТИ EIZO И ДИСТРИБУТОРОВ, ВОЗНИКАЮЩЕЙ ИЗ-ЗА ЭТОЙ ОГРАНИЧЕННОЙ ГАРАНТИИ И/ИЛИ ПРОДАЖ.

Сведения по утилизации

Recycling Information

This product, when disposed of, is supposed to be collected and recycled according to your country's legislation to reduce environmental burden. When you dispose of this product, please contact a distributor or an affiliate in your country.

The contact addressees are listed on the EIZO website below.

www.eizoglobal.com

For recycling information for customers in Switzerland, please refer to the following website.

www.swico.ch

Informationen zum Thema Recycling

Dieses Produkt muss gemäß den Vorschriften Ihres Landes zur Entlastung der Umwelt recyclet werden. Wenden Sie sich bei der Entsorgung dieses Produkts an einen Verteiler oder eine Tochtergesellschaft in Ihrem Land.

Die Adressen zur Kontaktaufnahme sind auf der unten angegebenen Website von EIZO aufgeführt.

www.eizoglobal.com

Kunden in der Schweiz entnehmen Informationen zum Recycling der folgenden Website:

www.swico.ch

Informations sur le recyclage

Ce produit doit être jeté aux points de collecte prévus à cet effet et recyclé conformément à la législation de votre pays, afin de réduire l'impact sur l'environnement. Lorsque vous jetez ce produit, veuillez contacter un distributeur ou une société affiliée de votre pays.

Les adresses des distributeurs sont répertoriées sur le site Web EIZO ci-dessous.

www.eizoglobal.com

Pour les clients en Suisse, veuillez consulter le site Web suivant afin d'obtenir des informations sur le recyclage.

www.swico.ch

Información sobre reciclaje

Este producto debe desecharse y reciclarse según la legislación del país para reducir el impacto medioambiental.

Cuando desee deshacerse de este producto, póngase en contacto con un distribuidor o una filial de su país.

Encontrará las direcciones de contacto en el sitio web de EIZO que se indica a continuación.

www.eizoglobal.com

Informazioni sul riciclaggio

Per lo smaltimento e il riciclaggio del presente prodotto, attenersi alle normative vigenti nel proprio paese per ridurre l'impatto ambientale. Per lo smaltimento, rivolgersi ad un distributore o un affiliato presenti nel proprio paese.

Gli indirizzi sono elencati nel sito Web EIZO riportato di seguito.

www.eizoglobal.com

Per informazioni sul riciclaggio per i clienti in Svizzera, consultare il sito Web riportato di seguito.

www.swico.ch

Återvinningsinformation

När denna produkt kasseras ska den hanteras och återvinnas enligt landets föreskrifter för att reducera miljöpåverkan.

När du kasserar produkten ska du kontakta en distributör eller representant i ditt land.

Kontaktadresserna listas på EIZO-webbplatsen nedan.

www.eizoglobal.com

Πληροφορίες ανακύκλωσης

Το προϊόν αυτό, όταν απορρίπτεται, πρέπει να συλλέγεται και να ανακυκλώνεται σύμφωνα με τη νομοθεσία της χώρας σας έτσι ώστε να μην επιβαρύνει το περιβάλλον. Για να απορρίψετε το προϊόν, επικοινωνήστε με έναν αντιπρόσωπο ή μια θυγατρική εταιρεία στη χώρα σας.

Οι διευθύνσεις επικοινωνίας αναγράφονται στην τοποθεσία web της EIZO παρακάτω.

www.eizoglobal.com

Сведения по утилизации

По истечении срока службы данного продукта его следует принести на сборный пункт и утилизировать в соответствии с действующими предписаниями в вашей стране, чтобы уменьшить вредное воздействие на окружающую среду. Прежде чем выбросить данный продукт, обратитесь к дистрибьютору или в местное представительство компании в вашей стране.

Контактные адреса можно найти на веб-узле EIZO.

www.eizoglobal.com

Informatie over recycling

Wanneer u dit product wilt weggooien, moet het uit milieu-overwegingen worden verzameld en gerecycled volgens de betreffende wetgeving van uw land. Wanneer u dit product wilt weggooien, moet u contact opnemen met een distributeur of een partner in uw land.

De contactadressen worden vermeld op de volgende EIZO-website.

www.eizoglobal.com

Informação sobre reciclagem

Este produto, quando o deitar fora, deve ser recolhido e reciclado de acordo com a legislação do seu país para reduzir a poluição. Quando deitar fora este produto, contacte um distribuidor ou uma filial no seu país.

Os endereços de contacto estão listados no website do EIZO, abaixo.

www.eizoglobal.com

Oplysninger om genbrug

Dette produkt forventes ved bortskaffelse at blive indsamlet og genbrugt i overensstemmelse med lovgivningen i dit land for at reducere belastningen af miljøet. Når du bortskaffer denne produkt, skal du kontakte en distributør eller et tilknyttet selskab i dit land.

Adresserne på kontaktpersonerne er angivet på EIZO's websted nedenfor.

www.eizoglobal.com

Kierrätystä koskevia tietoja

Tuote tulee hävittää kierrättämällä maan lainsäädännön mukaisesti ympäristön kuormittumisen vähentämiseksi. Kun hävität tuotteen, ota yhteyttä jälleenmyyjään tai tytäryhtiöön maassasi.

Yhteystiedot löytyvät EIZOn Internet-sivustolta.

www.eizoglobal.com

Wykorzystanie surowców wtórnych

Ten produkt po zużyciu powinien być zbierany i przetwarzany zgodnie z krajowymi przepisami dotyczącymi ochrony środowiska. Wyrzucając ten produkt, należy skontaktować się z lokalnym dystrybutorem lub partnerem. Adresy kontaktowe można znaleźć we wskazanej poniżej witrynie internetowej firmy EIZO.

www.eizoglobal.com

Informace o recyklaci

Při likvidaci produktu musí být produkt vyzvednut a recyklován podle zákonů příslušné země, aby nedocházelo k zatěžování životního prostředí. Zbavujete-li se produktu, kontaktujte distributora nebo pobočku ve své zemi. Kontaktní adresy jsou uvedeny na následující webové stránce společnosti EIZO.

www.eizoglobal.com

Ringlussevõtu alane teave

Keskkonnakoormuse vähendamiseks tuleks kasutatud tooted kokku koguda ja võtta ringlusse vastavalt teie riigi seadustele. Kui kõrvaldate käesoleva toote, võtke palun ühendust turustaja või filiaaliga oma riigis.

Kontaktisikud on toodud EIZO veebilehel järgmisel aadressil:

www.eizoglobal.com

Újrahasznosítási információ

Jelen terméket, amikor eldobjuk, az illető ország törvényei alapján kell összegyűjteni és újrahasznosítani, hogy csökkentjük a környezet terhelését. Amikor ezt a terméket eldobja, kérjük lépjen kapcsolatba egy országon belüli forgalmazóval vagy társvállalkozással.

A kapcsolat címei az EIZO alábbi weboldalán található felsorolva:

www.eizoglobal.com

Podatki o recikliranju

Ob koncu uporabe odslužen izdelek izročite na zbirno mesto za recikliranje v skladu z okoljevarstveno zakonodajo vaše države. Prosimo, da se pri odstranjevanju izdelka obrnete na lokalnega distributerja ali podružnico.

Kontaktni naslovi so objavljeni na spodaj navedenih spletnih straneh EIZO:

www.eizoglobal.com

Informácie o recyklácii

Pri likvidácii musí byť tento výrobok recyklovaný v súlade s legislatívou vašej krajiny, aby sa znížilo zaťaženie životného prostredia. Keď sa chcete zbaviť tohto výrobku, kontaktujte prosím distribútora alebo pobočku vo vašej krajine.

Zoznam kontaktných adries je uvedený na nasledovnej webovej stránke firmy EIZO:

www.eizoglobal.com

Pārstrādes informācija

Utilizējot šo produktu, tā savākšana un pārstrāde veicama atbilstoši jūsu valsts likumdošanas prasībām attiecībā uz slodzes uz vidi samazināšanu. Lai veiktu šī produkta utilizāciju, sazinieties ar izplatītāju vai pārstāvniecību jūsu valstī. Kontaktadreses ir norādītas zemāk minētajā EIZO tīmekļa vietnē.

www.eizoglobal.com

Informacija apie gražinamąjį perdirbimą

Šalinant (išmetant) šiuos gaminius juos reikia surinkti ir perdirbti gražinamuoju būdu pagal jūsų šalies teisės aktus, siekiant sumažinti aplinkos teršimą. Kai reikia išmesti šį gaminį, kreipkitės į jūsų šalyje veikiančią gaminių pardavimo atstovybę arba jos filialą.

Kontaktiniai adresatai nurodyti EIZO interneto svetainėje.

www.eizoglobal.com

Информация относительно рециклиране

При изхвърлянето на този продукт се предлага събирането и рециклирането му съобразно законите на вашата страна за да се намали замърсяването на околната среда. Когато искате да се освободите от този продукт, моля свържете се с търговския му представител или със съответните органи отговарящи за това във вашата страна.

Данните за връзка с нас са описани на следния Интернет сайт на EIZO:

www.eizoglobal.com

Informație referitoare la reciclare

Acest produs, când debarasat, trebuie colectat și reciclat conform legislației țării respective ca să reducem sarcina mediului. Când se debarasează de acest produs, vă rugăm să contactați un distribuitor sau un afiliat al țării respective.

Adresele de contact le găsiți pe pagina de web al EIZO:

www.eizoglobal.com

معلومات عن اعادة التدوير

عند التخلص من هذا المنتج، من الضروري تجميعه واعادة تدويره وفقاً للقوانين المتبعة في بلدك لتقليل العبء المسلط على البيئة. عندما تتخلص من هذا المنتج، يرجى الاتصال بموزع أو طرف منتسب إليه في بلدك. عناوين الاتصال مدرجة في موقع ايزو EIZO ادناه على شبكة الانترنت.

www.eizoglobal.com

Gerı Dönüşüm Bilgisi

Bu ürünün, atılacağı zaman, ülkenizin çevre kirliliğinin azaltılması konusundaki mevzuatına göre toplanması ve yeniden değerlendirilmesi gerekmektedir. Ürünü atacağınız zaman lütfen ülkenizdeki bir distribütör veya ilgili kuruluşla temasa geçiniz.

İrtibat adresleri aşağıdaki EIZO web sitesinde verilmiştir.

www.eizoglobal.com

