



Navodila za uporabo

RadiForce® MX194

Barvni LCD zaslon









Pomembno

Prosimo, pozorno preberite ta »Navodila za uporabo« in »Navodila za namestitve« (ločena knjiga), da se seznanite z varno in učinkovito uporabo.

-
- Za prilagoditve in nastavitve monitorja glejte »Navodila za namestitve«.
 - Najnovejše informacije o izdelkih, vključno z »Navodili za uporabo«, najdete na našem spletnem mestu:
<http://www.eizoglobal.com>
-

VARNOSTNI SIMBOLI

V tem priročniku in na tem izdelku so uporabljeni varnostni simboli, navedeni v nadaljevanju. Označujejo pomembne informacije. Skrbno jih preberite.

OPOZORILO  Neupoštevanje informacij v OPOZORILU lahko povzroči hude poškodbe ter ogrozi življenje.	POZOR  Neupoštevanje informacij v poglavju POZOR lahko povzroči zmerne poškodbe in/ali škodo na lastnini ali izdelku.
	Prikazuje opozorilo ali pozor. Na primer,  prikazuje nevarnost »električnega šoka«.
	Prikazuje prepovedano dejanje. Na primer,  pomeni »Ne razstavljajte«.
	Označuje obvezno ukrepanje. Na primer,  pomeni »Ozemljite enoto«.

Ta izdelek je bil prilagojen posebej za uporabo v regiji, v katero je bil prvotno odpremljen. Če deluje zunaj te regije, izdelek morda ne bo deloval tako, kot je navedeno v specifikacijah.

Nobenega dela tega priročnika ni dovoljeno reproducirati, shraniti v sistem za iskanje ali ga prenašati v kakršni koli obliki ali na kakršen koli način, elektronsko, mehansko ali kako drugače, brez predhodnega pisnega dovoljenja korporacije EIZO.

Družba EIZO Corporation ni obvezana zadrževati kakršnega koli predloženega gradiva ali informacije zaupne narave, razen če je to predhodno dogovorjeno na podlagi prejema omenjenih informacij s strani družbe EIZO Corporation. Čeprav smo si po najboljših močeh prizadevali zagotoviti, da ta priročnik vsebuje najnovejše informacije, upoštevajte, da se lahko specifikacije monitorja EIZO spremenijo brez predhodnega obvestila.

PREVIDNOSTNI UKREPI

POMEMBNO

- Ta izdelek je bil prilagojen posebej za uporabo v regiji, v katero je bil prvotno odpremljen. Če se izdelek uporablja zunaj te regije, morda ne bo deloval skladno s specifikacijami.
- Za osebno varnost in pravilno vzdrževanje natančno preberite to poglavje in opozorila na monitorju.

Mesto opozoril

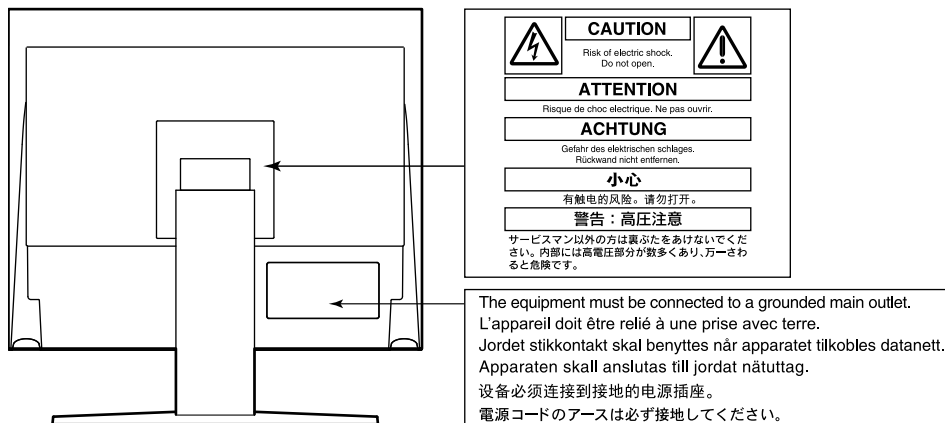

Simboli na enoti

Simboli	Ta simbol prikazuje	
	Gumb za vklop:	Pritisnite za vklop ali izklop monitorja.
	Izmenični tok	
	Opozorilo za električno nevarnost	
	POZOR:	Glejte » VARNOSTNI SIMBOLI « (stran 2).
	Oznaka OEEO:	Izdelek je treba odstraniti ločeno; materiali se lahko reciklirajo.
	Oznaka CE:	Znak skladnosti EU v skladu z določbami Direktive Sveta in / ali Uredbe (EU).
	Proizvajalec	
	Datum proizvodnje	
	Pozor:	Zvezna zakonodaja (ZDA) omejuje prodajo te naprave s strani pooblaščenega zdravstvenega delavca ali po naročilu.



OPOZORILO

Če enota začne oddajati dim, smrdi po zažganem ali oddaja čudne zvoke, nemudoma izklopite vse električne priključke in se za nasvet obrnite na predstavnika EIZO.

Poskus uporabe okvarjene enote lahko povzroči požar, električni šok ali poškodbo opreme.

Ne razstavljajte ali spreminjajte enote.

Odpiranje omarice ali spreminjanje enote lahko povzroči požar, električni šok ali opekline.



Vsa popravila naj opravi usposobljeno servisno osebje.

Izdelka ne skušajte popraviti sami, saj lahko z odpiranjem in odstranjevanjem pokrovov povzročite požar, električni šok ali poškodbo opreme.

Držite enoto stran od majhnih predmetov ali tekočin.

Majhni predmeti, ki nenamerno padejo v omarico skozi reže ventilatorja, ali razlitja tekočine v omarico lahko povzročijo požar, električni šok ali poškodbo opreme. Če predmet pade/se tekočina razlije v omarico, nemudoma izklopite enoto iz električnega omrežja. Pred uporabo naj enoto preveri usposobljen servisni inženir.



Enoto postavite na trdno in stabilno mesto.

Enota, ki je nameščena na neustrezno površino, lahko pade in povzroči poškodbe ali uničenje opreme. Če enota pade, jo nemudoma izklopite iz električnega omrežja in se posvetujte z lokalnim predstavnikom EIZO. Ne uporabljajte poškodovane enote. Uporaba poškodovane enote lahko povzroči požar ali električni šok.

Enoto uporabljajte na ustreznem mestu.

V nasprotnem primeru lahko pride do požara, električnega šoka ali poškodbe opreme.

- Enote ne nameščajte zunaj.
- Enote na nameščajte v nobenih prevoznih sredstvih (ladjah, letalih, vlakih, avtomobilih itd.).
- Enote ne nameščajte v prašnih in vlažnih okoljih.
- Enote ne nameščajte na mestih, kjer lahko voda poškropi ekran (v kopalnicah, kuhinjah itd.).
- Enote ne nameščajte na mestih, kjer lahko ekran pride v neposreden stik s paro.
- Enote ne nameščajte v bližini vlažilnikov ali naprav, ki oddajajo toploto.
- Enote ne nameščajte na mestih, kjer je izpostavljena neposredni sončni svetlobi.
- Enote ne nameščajte v okoljih z vnetljivim plinom.
- Enote ne nameščajte v okoljih s korozivnimi plini (kot so žveplov dioksid, vodikov sulfid, dušikov dioksid, klor, amoniak in ozon)
- Enote ne nameščajte v prašnih okoljih s snovmi, ki pospešujejo korozijo v atmosferi (kot sta natrijev klorid in žveplo), prevodnimi kovinami, itd.



Plastično embalažo hranite izven dosega dojenčkov in otrok, da preprečite možnost zadušitve.

Uporabite priložen električni kabel in priključite enoto na standardno električno vtičnico v vaši državi.

Prepričajte se, da enoto uporabljate v obsegu navedene napetosti električnega kabla. V nasprotnem primeru lahko povzročite požar ali električni šok.

Napajanje: 100-240 V AC 50/60 Hz

Pri izklopu napajalnega kabla trdno primite vtič in ga povlecite.

Z vlečenjem kabela lahko poškodujete, kar lahko povzroči požar ali električni šok.



Oprema mora biti priključena na ozemljeno omrežno vtičnico.

V nasprotnem primeru lahko pride do požara ali električnega šoka.





OPOZORILO

Uporabite pravilno napetost.

- Enota je zasnovana samo za uporabo z določeno napetostjo. Priklučitev na napetost, ki se razlikuje od napetosti, navedene v teh »Navodilih za uporabo«, lahko povzroči požar, električni šok ali poškodbo opreme.
Napajanje: 100-240 V AC 50/60 Hz
 - Ne preobremenite električnega tokokroga, saj lahko to povzroči požar ali električni šok.
-

Z električnim kablom ravnajte previdno.

- Kabla ne nameščajte pod enoto ali druge težke predmete.
- Kabla ne vlecite ali zavezujte.

Če se napajalni kabel poškoduje, ga prenehajte uporabljati. Uporaba poškodovanega kabla lahko povzroči požar ali električni šok.



Upravljevec se med dotikanjem izdelka ne sme dotikati bolnika.

Ta izdelek ni zasnovan za stik z bolnikom.

V primeru grmenja se ne dotikajte vtiča in napajalnega kabla.

V nasprotnem primeru lahko pride do električnega šoka.



Med pritrditvijo stojala glejte uporabniški priročnik za stojalo in varno namestite enoto.

V nasprotnem primeru enota lahko zdrsne in se poškoduje in / ali uniči. Pred namestitvijo se prepričajte, da imajo mize, stene ali katera koli druga površina za namestitev ustrezno mehansko trdnost. Če enota pade, se za nasvet obrnite na lokalnega predstavnika EIZO. Ne uporabljajte poškodovane enote. Uporaba poškodovane enote lahko povzroči požar ali električni šok. Ko ponovno pritrdite nagibno stojalo, uporabite iste vijake in jih varno privijte.

Poškodovanega LCD zaslona se ne dotikajte z golimi rokami.

Tekoči kristali so strupeni. Če kateri koli del kože pride v neposreden stik z zaslonom, jo temeljito izperite. Če tekoči kristal prodre v vaše oči ali usta, jih takoj sperite z veliko količino vode in poiščite zdravniško pomoč.



POZOR

Pri prenašanju enote ravnajte previdno.

Pri prenašanju enote izklopite električni kabel in žice. Prenašanje enote s priklopljenimi žicami in električnim kablom je nevarno in lahko povzroči poškodbe.

Enoto prenašajte oziroma namestite skladno z navedenimi načini.

- Med prenašanjem primite in trdno držite enoto, kot je prikazano na spodnji sliki.
- Monitorji z velikostjo 30 ali več palcev so težki. Pri odpiranju paketa in / ali prenašanju monitorja zagotovite, da sta prisotni vsaj dve osebi.

Njegov padec lahko povzroči telesne poškodbe ali poškodbo opreme.

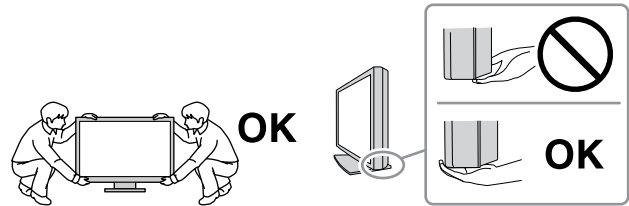

Ne prekrivajte rež ventilatorja na omarici.

- Ne postavljajte predmetov na reže ventilatorja.
- Enote ne nameščajte na mesta s slabim prezračevanjem ali z nezadostnim prostorom.
- Enote ne uporabljajte položene ali obrnjene.

Prekrivanje rež ventilatorja preprečuje zadostni pretok zraka in lahko povzroči požar, električni šok ali poškodbo opreme.



Ne dotikajte se vtiča z mokrimi rokami.

To lahko povzroči električni udar.



Uporabljajte lahko dostopno vtičnico.

Tako boste v primeru težav lahko hitro izklopili elektriko.

Redno čistite površino okrog električnega vtiča in rež ventilatorja monitorja.

Prah, voda ali olje na vtiču lahko povzročijo požar.

Pred čiščenjem izklopite enoto iz električnega omrežja.

Čiščenje enote, ki je priključena na električno omrežje, lahko povzroči električni šok.

Če načrtujete, da enote dlje časa ne boste uporabljali, zaradi varnosti in varčevanja z energijo, izklopite napajalni kabel iz stenske vtičnice, po tem, ko boste izklopili stikalo za vklop.

Za uporabnike na območju EGP in v Švici:

uporabnik mora vsako hudo nesrečo, ki se je pripetila v povezavi z napravo, prijaviti proizvajalcu ter pristojnemu organu v državi članici prebivališča uporabnika in/ali bolnika.

Obvestilo za ta monitor

Predvidena uporaba

Ta izdelek je namenjen za prikazovanje radioloških slik za pregled, analizo in diagnozo s strani usposobljenih zdravnikov. Zaslون ni namenjen mamografiji.

Pozor

- Garancija izdelka ne krije drugih uporab, razen tistih, navedenih v tem priročniku.
- Specifikacije, navedene v tem priročniku, veljajo le, če se uporablja sledeče:
 - Napajalni kabli, priloženi izdelku
 - Signalni kabli, ki smo jih mi določili
- S tem izdelkom uporabljajte samo izdelke dodatne opreme EIZO, ki jih je določil EIZO.

Previdnostni ukrepi za uporabo

- Deli (na primer LCD-zaslون) se lahko na dolgi rok izrabijo. Redno preverjajte njihovo pravilno delovanje.
- Če se slika ekrana po daljšem prikazu iste slike spremeni, se lahko pojavi paslika. V izogib prikazovanja iste slike dalj časa uporabljajte ohranjevalnik zaslona ali funkcijo varčevanja z energijo.
- Če monitor deluje neprestano dalj časa, se lahko pojavijo temni madeži ali ožigi. Za podaljšanje življenjske dobe monitorja vam priporočamo, da ga redno izklaplјate.
- Paslika se lahko pojavi tudi po krajšem časovnem obdobju, kar je odvisno od prikazane slike. To težavo lahko rešite s spremembo slike ali izklopom naprave za nekaj ur.
- Osvetlitev ozadja LCD zaslona ima fiksno življenjsko dobo. Ko je zaslون zatemnjen, utripa ali ne sveti več, se obrnite na lokalnega predstavnika EIZO.
- Zaslون ima lahko okvarjene slikovne pike ali majhno število svetlobnih pik na zaslonu. To je posledica značilnosti zaslona in ne pomeni okvare izdelka.
- Ne pritiskajte močno na zaslون ali rob okvirja, saj lahko to povzroči okvare zaslona, na primer vzorce motenj in druge. Če je pritisk na zaslون konstanten, lahko poslabša ali poškoduje vaš zaslون. (Če na zaslonu ostanejo sledi pritiska, preklopite monitor na črn ali bel ekran. Napaka lahko izgine.)
- Zaslona ne praskajte in ne pritiskajte nanj z ostrimi predmeti, saj ga lahko poškodujete. Zaslona ne drgnite s krpo, saj ga lahko popraskate.
- Ko je monitor hladen in ga prinesete v sobo ali se sobna temperatura hitro poviša, lahko to na notranji in zunanji površini monitorja povzroči kondenzacijo. V tem primeru ne vklaplјajte monitorja. Počakajte, da kondenzat izgine, saj se lahko monitor v nasprotnem primeru poškoduje.

Za dolgotrajno uporabo monitorja

● Nadzor kakovosti

- Na kakovost prikaza monitorjev vplivata raven kakovosti vhodnih signalov in poslabšanje izdelka. Opravite vizualne preglede in redne teste konstantnosti, da izpolnite medicinske standarde / smernice glede na vašo aplikacijo in po potrebi izvedite kalibracijo. Uporaba programske opreme za nadzor kakovosti RadiCS omogoča uporabniku izvajanje visokokakovostnega nadzora kakovosti, ki ustreza medicinskim standardom / smernicam. Navodila za izvedbo različnih testov in kalibracij so navedena v uporabniškem priročniku RadiCS.
- Zaslona monitorja se stabilizira v približno 30 minutah. Počakajte 30 minut ali več po tem, ko je bil monitor vklopljen ali pa se je povrnil iz načina varčevanja z energijo, preden izvedete različne teste za nadzor kakovosti, kalibracijo ali nastavitve zaslona monitorja.
- Priporočamo, da monitorje nastavite na priporočeno ali nižjo raven, da znižate spremembe svetilnosti zaradi dolgotrajne uporabe in ohranite stabilno svetlost.

Pozor

- Stanje zaslona monitorja se lahko nepričakovano spremeni zaradi napake v delovanju ali nepričakovane spremembe nastavitve. Uporaba monitorja z zaklenjenimi nadzornimi gumbi je priporočljiva po prilagoditvi zaslona monitorja. Za podrobnosti o nastavitvi glejte Navodila za namestitev (na CD-ju).

● Čiščenje

Priporočamo vam, da monitor redno čistite, saj boste le tako ohranili njegov izgled in podaljšali njegovo življenjsko dobo.

Ohišje in površino zaslona previdno obrišite z mehko krpo, navlaženo z vodo ali naslednjimi kemikalijami.

Kemikalije, ki jih lahko uporabljate za čiščenje

Naziv materiala	Naziv izdelka
Etanol za razkuževanje	Etilni alkohol (etanol)
Izopropilni alkohol	Izopropilni alkohol
Klorheksidin glukonat	Raztopina hibitana
Natrijev hipoklorit	Purelox
Benzalkonijev klorid	Welpas
Alkildiamino etilglicin	Tego 51
Glutaral	Cidexplus 28

Pozor

- Kemikalij ne uporabljajte pogosto. Kemikalije, kot sta alkohol in antiseptična raztopina, lahko povzročijo odstopanja v lošču, razbarvanje ali bledenje na omarici ali prikazu ter poslabšajo kakovost slike.
- Ne uporabljajte razredčil, benzena, voska in abrazivnih čistil, ki lahko poškodujejo omarico ali ploščo.
- Ne nanašajte kemikalij neposredno na monitor.

Opomba

- Za čiščenje omare in površino plošče je priporočljivo uporabljati ČistilecStekla (opcijsko).

Za udobno uporabo monitorja

- Dolgo gledanje v monitor utruja vaše oči. Na vsako uro naredite 10 minuten odmor.
- Zaslona glejte z ustrezne razdalje in pod ustreznim kotom.

VSEBINA

PREVIDNOSTNI UKREPI	3
POMEMBNO	3
Obvestilo za ta monitor	7
Predvidena uporaba	7
Previdnostni ukrepi za uporabo	7
Za dolgotrajno uporabo monitorja.....	8
● Nadzor kakovosti	8
● Čiščenje	8
Za udobno uporabo monitorja.....	8
VSEBINA	9
Poglavje 1 Uvod	10
1-1. Lastnosti	10
1-2. Vsebina paketa	10
● EIZO LCD zgoščenska s pripomočki	10
1-3. Ukazi in funkcije	11
Poglavje 2 Namestitev / Povezava	12
2-1. Pred namestitvijo izdelka.....	12
● Zahteve za namestitev	12
2-2. Priključitev kablov	13
2-3. Vklop napajanja.....	14
2-4. Prilagajanje višine in kota zaslona	14
Poglavje 3 Slika se ne prikaže	15
Poglavje 4 Specifikacije	16
4-1. Seznam specifikacij.....	16
4-2. Združljive ločljivosti	17
● Za digitalni vhodni signal (DisplayPort / DVI)	17
● Za analogni signalni vhod (D-Sub)	17
4-3. Dodatki	18
Priloga	19
Zdravstveni standard.....	19
Informacije o elektromagnetni združljivosti	20

Poglavje 1 Uvod

Najlepša hvala, ker ste izbrali barvni LCD monitor EIZO.

1-1. Lastnosti

- 19,0 palcev
- Podpira ločljivost 1 M pik (1280 pik x 1024 vrstic)
- VA plošča z 178° horizontalnim in vertikalnim kotom gledanja
- Podpira sistem s trojnim vhodom (DisplayPort, DVI in D-Sub)
- Opremljen s šestimi načini preklopa CAL, vključno z načinom DICOM, ki vsebuje DICOM® del s 14-skladnimi lastnostmi sivine
Način preklopa CAL lahko preklpite glede na prikazano sliko. Za podrobnosti glejte Navodila za namestitev (na CD-ju).
- Vključena je programska oprema za nadzor kakovosti »RadiCS LE«.
 - Izvaja kalibracijo in dnevne preglede ter upravlja zgodovino.
 - Uporabniku omogoča upravljanje monitorja, na primer prekop načina preklopa CAL ali vhodnega signala z uporabo miške ali tipkovnice.
- Stojalu omogoča širok razpon gibanja.
Omogoča nastavitve monitorja v optimalni položaj za enostavno upravljanje in zmanjšanje utrujenosti. (Nagib: 30° gor / 0° dol, vrtljivost: 35° desno / 35° levo, prilagodljiva višina: 100 mm)

1-2. Vsebina paketa

Preverite, če so vsi naslednji deli vključeni v paket. Če kateri izmed delov manjka, se obrnite na prodajalca ali lokalnega predstavnika EIZO.

Opomba

- Shranite embalažo in materiale za prihodnje premikanje ali prevoz monitorja.

- Monitor
- Napajalni kabel

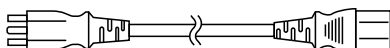

- Digitalni signalni kabel: PP300
DisplayPort - DisplayPort

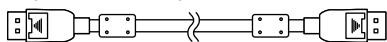

- USB kabel: UU300

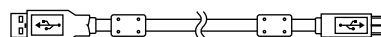

- EIZO LCD zgoščenka s pripomočki (CD-ROM)
- Navodila za uporabo
- VESA pritrdilni vijaki (M4 x 12 mm, 4 kos)

● EIZO LCD zgoščenka s pripomočki

EIZO LCD zgoščenka z navodili (CD-ROM) vsebuje naslednje elemente. Oglejte si datoteko Readme.txt na CD-ju, kjer najdete postopke za zagon programske opreme ali referenčne postopke datotek.

- Datoteka Readme.txt
- Programska oprema za nadzor kakovosti RadiCS LE (za Windows)
- Uporabniški priročnik
 - Navodila za namestitev monitorja
 - Uporabniški priročnik RadiCS LE
- Zunanje dimenzije

Opomba

- Za informacije o namestitvi in uporabi RadiCS LE glejte Uporabniški priročnik RadiCS LE. Ko uporabljate RadiCS LE, priključite monitor na računalnik s priloženim USB kablom.

1-3. Ukazi in funkcije

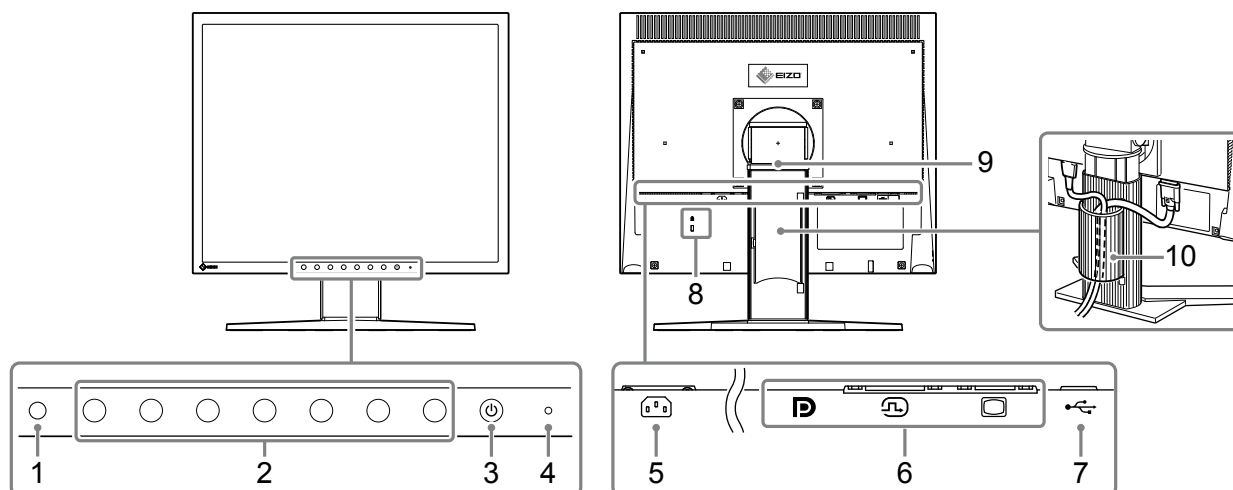

1. Senzor zunanje svetlobe	Ta senzor meri osvetlitev s funkcijo RadiCS / RadiCS LE, ki nadzira spremembe osvetlitve. Za podrobnosti glejte Uporabniški priročnik RadiCS / RadiCS LE. Vrednosti, ki so izmerjene s tem senzorjem, se ne odražajo na osvetlitvi okolja RadiCS, ker je senzor poenostavljen.
2. Gumb za nadzor	Prikaže navodila za uporabo. Nastavi menije v skladu z navodili za uporabo. Za podrobnosti o navodilih za uporabo in menijih glejte Navodila za namestitev (na CD-ju).
3. ⏻ gumb	Vklopi ali izklopi napajanje.
4. Indikator vklopa	Označuje stanje delovanja monitorja. Zelena: Deluje Oranžna: Način varčevanja z energijo Izklopljen: Izklop
5. Napajalni priključek	Povezuje električni kabel.
6. Vhodni signalni priključek	Priključite signalne kable. Leva: Priključek DisplayPort Center: Priključek DVI-D Desna: Priključek D-Sub mini 15-pin
7. Vhodna USB vrata	Poveže USB kabel z namenom uporabe programske opreme, ki potrebuje USB povezavo.
8. Reža za varnostno zaklepanje	Izpolnjuje Kensingtonov varnostni sistem MicroSaver.
9. Stojalo	Uporablja se za nastavitev višine in kota (nagib, zasuk) zaslona monitorja.
10. Držalo za kabel	Pokriva kable monitorja.

Poglavje 2 Namestitev / Povezava

2-1. Pred namestitvijo izdelka

Skrbno preberite »PREVIDNOSTNI UKREPI« (stran 3) in vedno upoštevajte navodila.

Če izdelek položite na lakirano mizo, se lahko barva zaradi sestave gume prime dna stojala. Pred uporabo preverite površino mize.

● Zahteve za namestitev

Pri namestitvi monitorja se prepričajte, da je na straneh, zadaj ter zgoraj dovolj prostora.

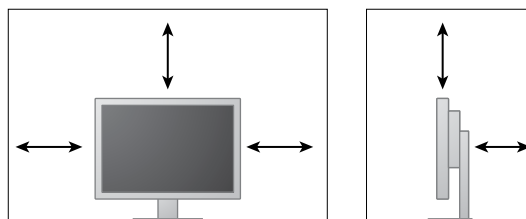

Pozor

- Monitor postavite tako, da zaslon ni izpostavljen moteči svetlobi.
-

2-2. Priključitev kablov

Pozor

- Preverite, ali sta monitor in računalnik izklopljena.
- Ko zamenjate trenutni monitor s tem monitorjem, spreminjate nastavitve računalnika za ločljivost in frekvenco navpičnega optičnega branja na tiste, ki so na voljo za ta monitor, si pred priključitvijo računalnika preberite »4-2. Združljive ločljivosti« (stran 17).

1. Priključite signalne kable.

Preverite oblike priključkov in priključite kable.

Ko na monitor priključite kabel DVI ali kabel D-Sub, privijte pritrdilne elemente, da pritrdite konektor.

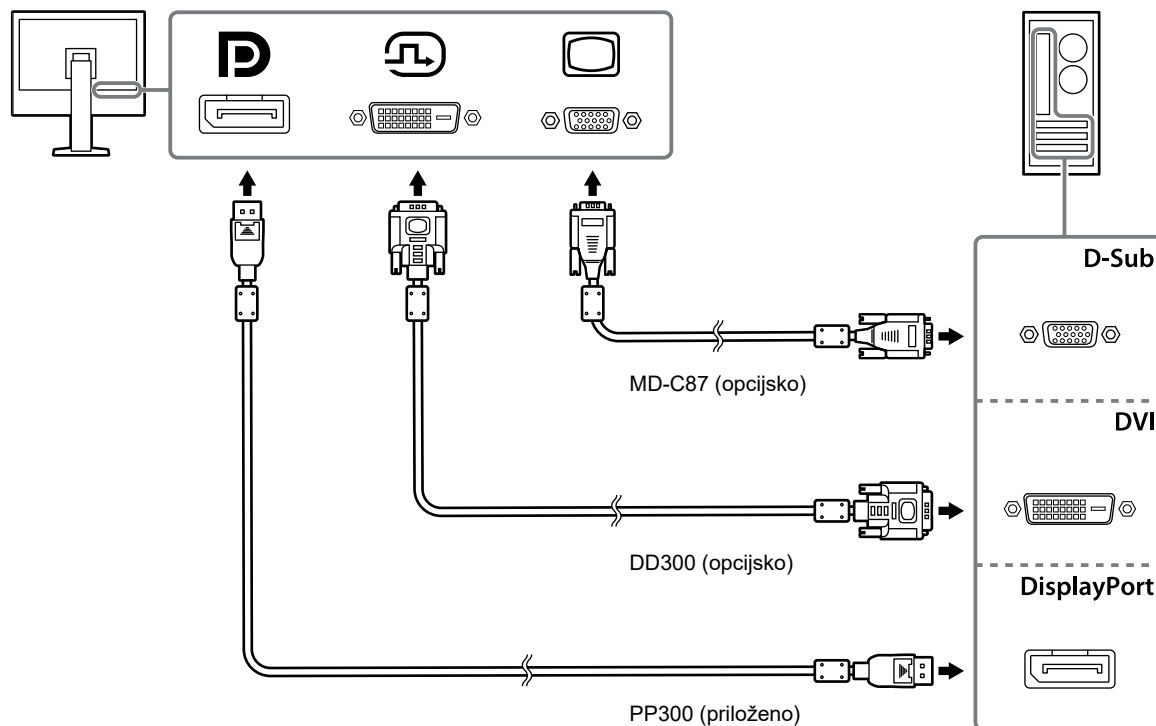

2. Priključite napajalni kabel v električno vtičnico in vtič na monitorju.

Napajalni kabel do konca vstavite v napajalni priključek na monitorju.

3. Ko uporabljate RadiCS / RadiCS LE, priključite USB kabel med USB vhodna vrata monitorja in računalnik.

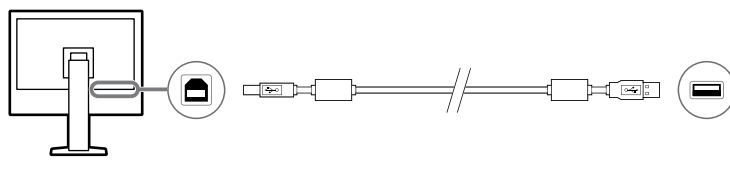

2-3. Vklop napajanja

1. Pritisnite za vklop monitorja.

Indikator vklopa monitorja zasveti zeleno.

Če indikator ne zasveti, preberite »Poglavje 3 Slika se ne prikaže« (stran 15).

2. Vklopite računalnik.

Na zaslonu se pojavi slika.

Če se slika po vklopu ne pojavi, odgovor poiščite v »Poglavje 3 Slika se ne prikaže« (stran 15)

Pozor

- Za največji prihranek energije je priporočljivo, da gumb za vklop izklopite. Če monitorja ne uporabljate, napravo izklopite iz vtičnice in s tem popolnoma zmanjšajte porabo energije.

Opomba

- Ko prvič vklopite monitor in računalnik z analognim signalom, funkcija za samodejno nastavitvev samodejno prilagodi uro, fazo in položaj prikaza.
 - Da bi podaljšali življenjsko dobo monitorja, tako da preprečite poslabšanje svetlosti in zmanjšate porabo energije, izvedite naslednje:
 - Uporabite funkcijo varčevanja z energijo računalnika.
 - Ko zaključite z delom, izklopite monitor in računalnik.
-

2-4. Prilagajanje višine in kota zaslona

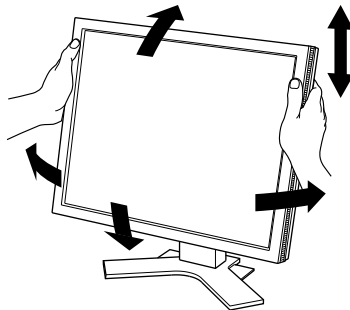

Držite levi in desni rob zaslona z obema rokama in nastavite višino zaslona, nagib in zasuk zaslona tako, da je najbolj ugoden za delo.



Pozor

- Po končani nastavitvi se prepričajte, da so kabli pravilno priključeni.
-

Poglavje 3 Slika se ne prikaže

Težava	Možen vzrok in odprava težav
<p>1. Ni slike</p> <ul style="list-style-type: none"> Indikator vklopa ne sveti. Indikator vklopa sveti zeleno. Indikator vklopa sveti oranžno. 	<ul style="list-style-type: none"> Preverite, ali je električni kabel pravilno priključen. Pritisni ☺. V meniju Nastavitve povečajte svetlost (Brightness), kontrast (Contrast) ali ojačanje (Gain). Za podrobnosti glejte Navodila za namestitvev (na CD-ju). Vhodni signal preklopite s tipko . Za podrobnosti glejte Navodila za namestitvev (na CD-ju). Premaknite miško ali pritisnite katero koli tipko na tipkovnici. Preverite, ali je računalnik vklopljen. Do te težave lahko pride, ko je računalnik povezan prek priključka DisplayPort. Znova priključite napajalni kabel monitorja ali znova zaženite računalnik.
<p>2. Pojavi se spodnje sporočilo.</p> <ul style="list-style-type: none"> To sporočilo se pojavi, če se ne vnaša noben signal. Primer: <div data-bbox="268 898 643 987" style="background-color: black; color: white; text-align: center; padding: 5px;"> <p>No Signal</p> </div> <ul style="list-style-type: none"> Sporočilo nakazuje, da je vhodni signal izven določenega frekvenčnega območja. Primer: <div data-bbox="268 1111 643 1245" style="background-color: black; color: white; text-align: center; padding: 5px;"> <p>DisplayPort Signal Error</p> </div>	<p>To sporočilo se prikaže, ko signal ni pravilno vnesen, tudi če monitor pravilno deluje.</p> <ul style="list-style-type: none"> Sporočilo na levi se lahko pojavi, ker nekateri osebni računalniki kmalu po vklopu ne oddajo signala. Preverite, ali je računalnik vklopljen. Preverite, ali je signalni kabel pravilno priključen. Vhodni signal preklopite s tipko . Za podrobnosti glejte Navodila za namestitvev (na CD-ju). Preverite, ali je računalnik konfiguriran tako, da izpolnjuje zahteve monitorja v zvezi z resolucijo in navpično frekvenco skeniranja (glejte »4-2. Združljive ločljivosti« (stran 17)). Znova zaženite računalnik. Z uporabo pripomočka za grafične kartice preklopite na ustrezno nastavitvev. Za podrobnosti glejte Navodila za uporabo grafične kartice.

Poglavje 4 Specifikacije

4-1. Seznam specifikacij

Zaslon LCD	Vrsta	VA
	Osvetlitev zaslona	LED
	Velikost	48 cm (19,0 palcev) (48,1 cm diagonala)
	Resolucija	1280 pik x 1024 vrstic
	Velikost zaslona (V x V)	376,3 mm x 301,0 mm
	Slikovne pike (V x V)	0,294 mm x 0,294 mm
	Barve zaslona	Maks. 1073,74 milijonov barv
	Zorni koti (v / V, tipično)	178° / 178°
	Razmerje kontrasta (običajna)	2000: 1
	Odzivni čas (tipičen)	20 ms (črna -> bela -> črna)
Video signali	Vhodni priključki	DisplayPort x 1, DVI-D (Enojna povezava) x 1, D-Sub mini 15-pin x 1
	Frekvenca vodoravnega skeniranja	DVI, DisplayPort: 31 kHz - 64 kHz D-Sub: 24,8 kHz - 80,0 kHz
	Frekvenca navpičnega skeniranja	DVI, DisplayPort: 59 Hz - 61 Hz (720 x 400: 69 Hz - 71 Hz) D-Sub: 50,0 Hz - 75,0 Hz
	Sinhronizacijski signal	Ločeno
	Dot ura (Maks.)	DVI, DisplayPort: 108 MHz D-Sub: 135 MHz
USB	Vrata	Vhodni priključek x 1
	Standarden	Revizija USB specifikacij 2.0
Vklop	Vhod	100 - 240 VAC ±10 %, 50 / 60 Hz, 0.50A - 0.30A
	Največja poraba energije	28 W ali manj
	Način varčevanja z energijo	0,6 W ali manj *1
	Stanje pripravljenosti	0,6 W ali manj *2
Fizične specifikacije	Zunanje dimenzije (Širina x Višina x Globina)	405 mm x 406,5 mm - 506,5 mm x 205 mm (nagib: 0°) 405 mm x 438,8 mm - 538,8 mm x 227,7 mm (nagib: 30°)
	Zunanje mere (brez stojala) (Širina x Višina x Globina)	405 mm x 334 mm x 61,5 mm
	Neto teža	Približno 6,0 kg
	Neto teža (brez stojala)	Približno 4,2 kg
	Območje nastavitve višine	100 mm
	Nagib	30° navzgor, 0° navzdol
	Vrtljivost	Desna 35°, leva 35°
	Rotacija	90° (v smeri urnega kazalca)
	Zahteve glede delovnega okolja	Temperatura
	Vlaga	20 % - 80 % R.H. (brez kondenzacije)
	Zračni tlak	540 hPa - 1060 hPa

Okoljske zahteve za prevoz / skladiščenje	Temperatura	-20 °C - 60 °C
	Vlaga	10 % - 90 % R.H. (brez kondenzacije)
	Zračni tlak	200 hPa - 1060 hPa

*1 Ko se uporablja DVI vhod, USB vhodna vrata niso priključena, Samodejno zaznavanje vhoda (Auto Input Detection): Izklopljeno (Off), varčevanje z energijo (Power Save): Vključeno (On) in DP varčevanje z energijo (DP Power Save): Vključeno (On)

*2 USB vhodna vrata niso priključena in DP varčevanje z energijo (DP Power Save): Vključeno (On)

4-2. Združljive ločljivosti

Monitor podpira naslednje ločljivosti.

● Za digitalni vhodni signal (DisplayPort / DVI)

Resolucija	Frekvenca navpičnega skeniranja
640 x 480	60 Hz
720 x 400	70 Hz
800 x 600	60 Hz
1024 x 768	60 Hz
1280 x 1024 *1	60 Hz

*1 Priporočena resolucija.

● Za analogni signalni vhod (D-Sub)

Resolucija	Frekvenca navpičnega skeniranja
640 x 480	~75 Hz
720 x 400	70 Hz
800 x 600	~75 Hz
1024 x 768	~75 Hz
1152 x 864	75 Hz
1280 x 960	60 Hz
1280 x 1024 *1	~75 Hz
640 x 400	70 Hz

*1 Priporočena resolucija.

4-3. Dodatki

Ločeno je na voljo naslednja dodatna oprema.

Najnovjše informacije o opcijski dodatni opremi, ki se prodaja posebej in informacije o združljivi grafični kartici najdete na našem spletnem mestu.

<http://www.eizoglobal.com>

Zaščita za zaslon	EIZO »FP-702«
Držalo, stojalo	EIZO »LS-HM1-D«: Dvojno nastavljivo stojalo EIZO »LA-011-W«: Držalo za steno EIZO »AAH-02B3W«: Držalo za steno
Kalibracijski komplet	EIZO »RadiCS UX2« Ver. 4.6.3 ali kasnejši
Programska oprema za upravljanje omrežja QC	EIZO »RadiNET Pro« Ver. 4.6.3 ali kasnejši EIZO »RadiNET Pro Lite« Ver. 4.6.3 ali kasnejši
Komplet za čiščenje	EIZO »ScreenCleaner«
Signalni kabel (vhod za prikazovalnik - vhod za prikazovalnik)	PP200
Signalni kabel (DVI-D - DVI-D)	FD-C39, DD300
Signalni kabel (D-Sub - D-Sub)	MD-C87
Signalni kabel (DVI-I - D-Sub)	MD-C16
USB kabel	FD-C93

Zdravstveni standard

- Zagotovljeno mora biti, da je končni sistem skladen z zahtevo IEC60601-1-1.
- Električna oprema lahko oddaja elektromagnetne valove, ki lahko omejijo ali vplivajo na delovanje oziroma povzročijo okvare v delovanju monitorja. Opremo namestite v nadzorovanem okolju, kjer lahko preprečite takšne vplive.

Klasifikacija opreme

- Tip zaščite proti električnemu šoku: razred I
- Razred EMC: EN60601-1-2:2015, skupina 1, razred B
- Klasifikacija medicinskega pripomočka (EU): razred I
- Način delovanja: Neprekinjen
- IP razred: IPX0

Informacije o elektromagnetni združljivosti

Seriya RadiForce ima zmogljivost, da primerno prikazuje slike.

Okolja za predvideno uporabo

Seriya RadiForce je namenjena uporabi v profesionalnih zdravstvenih ustanovah, kot so klinike in bolnišnice.

Naslednja okolja niso primerna za uporabo serije RadiForce:

- Okolje domače zdravstvene oskrbe
- V bližini visokofrekvenčne kirurške opreme kot so elektrokirurški noži
- Okolja v bližini kratkovalovne zdravstvene opreme
- Okolja s sistemi medicinske opreme za MRI, ki so zaščitena pred RF valovi
- Posebna okolja na zaščiteni lokaciji
- Vgrajena v vozila, vključno z reševalnimi vozili.
- Drugo posebno okolje

OPOZORILO

Seriya RadiForce zahteva posebne previdnostne ukrepe glede elektromagnetne združljivosti in jo je treba namestiti. Skrbno preberite informacije o elektromagnetni združljivosti ter poglavje »PREVIDNOSTNI UKREPI« v tem dokumentu in upoštevajte naslednja navodila pri nameščanju in uporabi izdelka.

Seriya RadiForce ne smete uporabljati v bližini druge opreme ali naložene nanjo. Če je takšna uporaba nujna, morate opremo oziroma sistem opazovati ter preveriti njegovo normalno delovanje v uporabljeni konfiguraciji.

Če uporabljate prenosno RF komunikacijsko opremo, jo morate namestiti 30 cm (12 palcev) stran od vseh delov serije RadiForce, vključno s kablji. V nasprotnem primeru lahko pride do slabšega delovanja opreme.

Vsaka oseba, ki pri konfiguraciji medicinskega sistema na signalne vhode ali signalne izhode priključi dodatno opremo, mora zagotoviti skladnost sistema z zahtevami IEC/EN60601-1-2.

Uporabite kable, ki so pritrjeni na izdelek, ali kable, ki jih je določil EIZO.

Uporaba kablov, razen tistih, ki jih za to opremo določa ali zagotavlja EIZO, lahko povzroči večje elektromagnetne emisije ali zmanjšano elektromagnetno odpornost te opreme in nepravilno delovanje.

Kabel	Označeni kabli EIZO	Največja dolžina kabla	Zaščita	Feritno jedro
Signalni kabel (DisplayPort)	PP300 / PP200	3 m	Zaščiten	S feritnimi jedri
Signalni kabel (DVI-D)	DD300 / FD-C39	3 m	Zaščiten	S feritnimi jedri
Signalni kabel (D-Sub)	MD-C87	1,8 m	Zaščiten	S feritnimi jedri
USB kabel	UU300 / MD-C39	3 m	Zaščiten	S feritnimi jedri
Napajalni kabel (z zemljo)	-	3 m	Nezaščiten	Brez feritnih jeder

Tehnični opisi

Elektromagnetne emisije		
Serija RadiForce je namenjena za uporabo v elektromagnetnem okolju, ki je določeno v nadaljevanju. Stranka ali uporabnik serije RadiForce mora zagotoviti njeno uporabo v takšnem okolju.		
Test emisij	Skladnost	Elektromagnetno okolje – smernice
RF emisije CISPR11 / EN55011	Skupina 1	Serija RadiForce uporablja radiofrekvenčno energijo samo za svojo notranje delovanje. Zato je njena radiofrekvenčna emisija zelo nizka in verjetno ne bo povzročala motenj pri opremi, ki se nahaja v bližini.
RF emisije CISPR11 / EN55011	Razred B	Serija RadiForce je primerna za uporabo v vseh obratih, vključno z domačimi obrati in tistimi, ki so neposredno povezani z javnim nizkonapetostnim napajalnim omrežjem, ki oskrbuje gospodinjstva stanovanjskih zgradb.
Harmonične emisije IEC / EN61000-3-2	Razred D	
Napetostna nihanja / emisije tresljajev IEC / EN61000-3-3	Je skladen	

Elektromagnetna odpornost			
Serija RadiForce je bila preizkušena na vseh sledečih stopnjah skladnosti v skladu z zahtevami za testiranje v okoljih profesionalnih zdravstvenih ustanov, ki so opredeljena v IEC / EN60601-1-2.			
Stranke in uporabniki serije RadiForce morajo zagotoviti, da se RadiForce uporablja v naslednjih okoljih:			
Preizkus odpornosti	Stopnja preizkusa za zdravstvene ustanove	Stopnja skladnosti	Elektromagnetno okolje – smernice
Elektrostatična razelektritev (ESD) IEC / EN61000-4-2	kontaktna razelektritev ± 8 kV razelektritev v zraku ± 15 kV	kontaktna razelektritev ± 8 kV razelektritev v zraku ± 15 kV	Tla morajo biti lesena, betonska ali obložena s keramičnimi ploščicami. Če so tla pokrita s sintetičnimi materiali, naj bo relativna vlažnost vsaj 30 %.
Hitri prehodi / sunki napetosti IEC / EN61000-4-4	Električne napeljave ± 2 kV Vhodni / izhodni vodi ± 1 kV	Električne napeljave ± 2 kV Vhodni / izhodni vodi ± 1 kV	Kakovost elektrike mora biti ustrezna za tipično komercialno ali bolnišnično okolje.
Električni sunki IEC / EN61000-4-5	Vod do voda ± 1 kV Vod do zemlje ± 2 kV	Vod do voda ± 1 kV Vod do zemlje ± 2 kV	Kakovost elektrike mora biti ustrezna za tipično komercialno ali bolnišnično okolje.
Napetostni padci, kratke prekinitve in spremembe napetosti na vhodnih napajalnih vodih IEC / EN61000-4-11	0 % U_T (100 % padec v U_T) 0,5 cikla in 1 cikel 70 % U_T (30 % padec v U_T) 25 ciklov 0 % U_T (100 % padec v U_T) 5 sekund	0 % U_T (100 % padec v U_T) 0,5 cikla in 1 cikel 70 % U_T (30 % padec v U_T) 25 ciklov 0 % U_T (100 % padec v U_T) 5 sekund	Kakovost elektrike mora biti ustrezna za tipično komercialno ali bolnišnično okolje. Če uporabnik serije RadiForce med motnjami napetosti potrebuje neprekinjeno delovanje, priporočamo, da serijo RadiForce napaja s pomočjo neprekinjenega napajanja ali baterije.
Magnetna polja omrežne frekvence IEC / EN61000-4-8	30 A/m (50 / 60 Hz)	30 A/m	Magnetna polja električne frekvence morajo imeti značilnosti, tipične za komercialno ali bolnišnično okolje. Izdelek morate med uporabo namestiti najmanj 15 cm vstran od vira magnetnega polja omrežne frekvence.

Elektromagnetna odpornost			
Serija RadiForce je bila preizkušena na vseh sledečih stopnjah skladnosti v skladu z zahtevami za testiranje v okoljih profesionalnih zdravstvenih ustanov, ki so opredeljena v IEC / EN60601-1-2.			
Stranke in uporabniki serije RadiForce morajo zagotoviti, da se RadiForce uporablja v naslednjih okoljih:			
Preizkus odpornosti	Stopnja preizkusa za zdravstvene ustanove	Stopnja skladnosti	Elektromagnetno okolje – smernice
<p>Prevodne motnje, nastale zaradi RF polj IEC / EN61000-4-6</p> <p>Izžarevana RF polja IEC / EN61000-4-3</p>	<p>3 Vrms 150 kHz - 80 MHz</p> <p>6 Vrms ISM pasovi med 150 kHz in 80 MHz</p> <p>3 V/m 80 MHz - 2,7 GHz</p>	<p>3 Vrms</p> <p>6 Vrms</p> <p>3 V/m</p>	<p>Prenosne in mobilne RF komunikacijske opreme ne smete uporabljati na razdalji, ki je manjša od priporočene ločilne razdalje med deli serije RadiForce, vključno s kabli, glede na izračune s pomočjo enačbe, ki velja za frekvenco oddajnika.</p> <p>Priporočena ločilna razdalja $d = 1,2\sqrt{P}$</p> <p>$d = 1,2\sqrt{P}$, 80 MHz - 800 MHz $d = 2,3\sqrt{P}$, 800 MHz - 2,7 GHz</p> <p>»P« je največja izhodna moč oddajnika v vatih (W) glede na proizvajalca oddajnika, »d« pa je priporočena ločilna razdalja v metrih (m).</p> <p>Jakost polja fiksnih RF oddajnikov, kot jo določa ocena elektromagnetnega mesta^{a)}, naj bo manjša kot stopnja skladnosti v vsakem frekvenčnem območju^{b)}.</p> <p>V bližini opreme, označene z naslednjim simbolom, lahko pride do motenj.</p> 
Opomba 1	U _T je izmenični tok pred uporabo na preskusni ravni.		
Opomba 2	Pri 80 MHz in 800 MHz velja višje frekvenčno območje.		
Opomba 3	Smernice o prevodnih motnjah, nastalih zaradi RF polj, morda ne veljajo za vse situacije. Na elektromagnetno širjenje vpliva absorpcija in odsev struktur, predmetov in ljudi.		
Opomba 4	Pasovi ISM med 150 kHz in 80 MHz so 6,765 MHz do 6,795 MHz, 13,553 MHz do 13,567 MHz, 26,957 MHz do 27,283 MHz in 40,66 MHz do 40,70 MHz.		
a)	Jakosti polja iz nepremičnih oddajnikov, kot so osnovne postaje za radijske (mobilne/brezžične) telefone in kopenske mobilne radie, amaterski radii, radijsko oddajanje AM in FM ter TV oddajanje, ni mogoče natančno določiti. Za oceno elektromagnetnega okolja pri nepremičnih RF oddajnikih, opravite pregled elektromagnetnega polja na mestu uporabe naprave. Če izmerjena jakost polja na lokaciji uporabe serije RadiForce prekorači zgoraj navedeno primerno stopnjo skladnosti RF, morate serijo RadiForce opazovati in tako zagotoviti normalno delovanje. V kolikor opazite nenavadno delovanje, bodo potrebni dodatni ukrepi, kot je preusmeritev ali premestitev serije RadiForce.		
b)	Nad frekvenčnim območjem 150 kHz do 80 MHz morajo biti jakosti polja manj kot 3 V/m.		

Priporočene ločilne razdalje med prenosno ali mobilno RF komunikacijsko opremo in serijo RadiForce

Serijska RadiForce je namenjena za uporabo v elektromagnetnem polju z nadzorovanimi sevalnimi RF motnjami. Stranka ali uporabnik serije RadiForce lahko pomaga preprečiti elektromagnetne motnje, tako da ohranja najmanjšo razdaljo med prenosno in mobilno RF komunikacijsko opremo (oddajniki) in serijo RadiForce.

Odpornost na bližnja polja je bila potrjena za naslednje brezžične RF komunikacijske opreme:

Preizkusna frekvenca (MHz)	Pasovna širina ^{a)} (MHz)	Storitev ^{a)}	Modulacija ^{b)}	Največja moč (W)	Najmanjša ločilna razdalja (m)	Preizkusna stopnja IEC / EN60601 (V/m)	Stopnja skladnosti (V/m)
385	380 - 390	TETRA 400	Pulzna modulacija ^{b)} 18 Hz	1,8	0,3	27	27
450	430 - 470	GMRS 460, FRS 460	FM odklon ±5 kHz sinus 1 kHz	2	0,3	28	28
710	704 - 787	pas LTE 13, 17	Pulzna modulacija ^{b)} 217 Hz	0,2	0,3	9	9
745							
780							
810	800 - 960	GSM 800 / 900, TETRA 800, iDEN 820 CDMA 850, pas LTE 5	Pulzna modulacija ^{b)} 18 Hz	2	0,3	28	28
870							
930							
1720	1700 - 1990	GSM 1800; CDMA 1900; GSM 1900; DECT; pas LTE 1, 3, 4, 25; UMTS	Pulzna modulacija ^{b)} 217 Hz	2	0,3	28	28
1845							
1970							
2450	2400 - 2570	Bluetooth, WLAN, 802.11 b/g/n, RFID 2450, pas LTE 7	Pulzna modulacija ^{b)} 217 Hz	2	0,3	28	28
5240	5100 - 5800	WLAN 802.11 a/n	Pulzna modulacija ^{b)} 217 Hz	0,2	0,3	9	9
5500							
5785							
a)	Pri nekaterih storitvah so vključene samo navzgorne frekvence.						
b)	Nosilni valovi so modulirani z uporabo 50 % obratovalnega cikla signala kvadratnega vala.						

Seriya RadiForce je namenjena za uporabo v elektromagnetnem polju z nadzorovanimi sevalnimi RF motnjami. Pri drugi prenosni in mobilni RF komunikacijski opremi (oddajnikih) naj bo najmanjša razdalja med prenosno in mobilno RF komunikacijsko opremo (oddajniki) in serijo RadiForce kot je priporočeno spodaj, skladna z največjo izhodno močjo komunikacijske opreme.

Največja nazivna izhodna moč oddajnika (W)	Razdalja glede na frekvenco oddajnika (m)		
	150 kHz do 80 MHz $d = 1,2\sqrt{P}$	80 MHz do 800 MHz $d = 1,2\sqrt{P}$	800 MHz do 2,7 GHz $d = 2,3\sqrt{P}$
0,01	0,12	0,12	0,23
0,1	0,38	0,38	0,73
1	1,2	1,2	2,3
10	3,8	3,8	7,3
100	12	12	23

Za oddajnike, ocenjene pri največji izhodni moči, ki ni navedena zgoraj, lahko priporočeno ločilno razdaljo »d« v metrih (m) izračunate s pomočjo enačbe, veljavne za frekvenco oddajnika, kjer je »P« največja izhodna moč oddajnika v vatih (W) in je odvisna od proizvajalca oddajnika.

Opomba 1	Pri 80 MHz in 800 MHz velja ločilna razdalja za višje frekvenčno območje.
Opomba 2	Te smernice morda ne veljajo za vse situacije. Na elektromagnetno širjenje vpliva absorpcija in odsev struktur, predmetov in ljudi.

