



用户手册

DuraVision® FDF2382WT-A

触摸式彩色液晶显示器

重要事项

本产品适合用于工业用途。

请仔细阅读本《用户手册》和《预防措施》（单独卷），熟悉安全和高效使用。

- 有关显示器安装和连接，请参阅设定指南。
- 访问我们的网页了解包括《用户手册》在内的最新产品信息：
www.eizoglobal.com

警告声明的位置

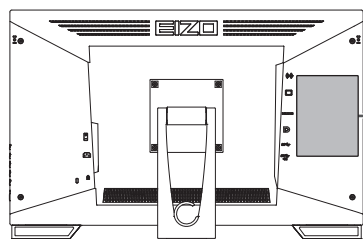

WARNING

RISK OF ELECTRIC SHOCK. DO NOT OPEN.

AVERTISSEMENT

RISQUE DE CHOC ELECTRIQUE. NE PAS OUVRIR.

WARNING

GEFAHR DES ELEKTRISCHEN SCHLAGES. RÜCKWAND NICHT ENTFERNEN.

警告

触电危险，请勿打开后盖。

警告

感電の恐れあり、カバーをあげないでください。

The equipment must be connected to a grounded main outlet.

L'appareil doit être relié à une prise avec terre.

Jordet stikkontakt skal benyttes når apparatet tilkobles datanett.

Apparaten skall anslutas till jordat nätuttag.

设备必须连接到接地的电源插座。

電源コードのアースは必ず接地してください。

为配合在销售目标区域使用，本产品已经过专门调整。
如在此区域之外的地方进行操作，那么产品的性能可能会不同于规格中所述的性能。

未经EIZO Corporation事先书面许可，不得以任何形式或以任何方式（电子、机械或其它方式）复制本手册的任何部分、或者将其存放到检索系统中或进行发送。
EIZO Corporation没有义务为任何已提交的材料或信息保密，除非已经依照EIZO Corporation收到的所述信息进行了事先商议。尽管本公司已经尽最大努力确保本手册提供最新信息，但是请注意，EIZO产品规格仍会进行变更，恕不另行通知。

关于本产品

关于本产品的使用

- 本产品适用于创建文档、观看多媒体内容等一般性用途（假定每天使用约12个小时）。
- 为配合在销售目标区域使用，本产品已经过专门调整。如果产品使用地并非销售目标区域，则本产品的工作性能可能与规格说明不符。
- 本产品担保仅在此《手册》中所描述的用途范围之内有效。
- 本《手册》中所述规格仅适用于以下配件：
 - 本产品随附的电源线
 - 我们指定的信号线
- 本产品只能与我们制造或指定的选配产品配合使用。

关于液晶面板

- 显示器的显示画面稳定前约需30分钟（通过我方的测量条件得出）。显示器的电源开启之后请等待至少30分钟，然后调节显示器。
- 为了防止因长期使用而导致屏幕质量降低，以及保持稳定的使用状态，应将显示器设定为较低亮度。
- 当显示器长期显示一个图像的情况下再次改变显示画面会出现残影。使用屏幕保护程序或省电模式避免长时间显示同样的图像。根据显示的图像而定，即使过去一段较短时间，仍可能出现残影。若要消除这种现象，可更换图像或切断电源几个小时。
- 如果显示器长时间持续显示，可能会出现斑点或烙印。为了使显示器的寿命最大化，我们建议定期关闭显示器。
- 液晶面板采用高精技术制造而成。尽管液晶面板上可能会出现像素缺失或像素发亮，但这并非故障。有效像素百分比：99.9994%或更高。
- 液晶面板的背光灯有一定的使用寿命。根据使用模式（例如长期不间断使用），背光灯的使用寿命可能会很快耗尽，因此需要您进行更换。当显示屏变暗或开始闪烁时，请与您当地的EIZO代表联系。
- 切勿用尖锐物体刮擦或按压液晶面板，否则可能会使液晶面板受损。切勿尝试用纸巾擦拭显示屏，否则可能会留下划痕。
- （触摸屏使用警告）
在触摸操作过程中
请注意以下几点。否则，可能会使显示器受损。
 - 请勿用力按压、刮擦或戳触触摸屏。
 - 不要用圆珠笔或金属等硬物触碰触摸屏。

关于安装

- 如果您将本产品放置于涂漆桌面上，可能会有油漆因底座的橡胶材质而粘在其底部。使用前检查桌面。
- 如果将较冷的产品带入室内，或者室内温度快速升高，则产品内部和外部表面可能会产生结露。此种情况下，请勿开启产品。等待直到结露消失，否则可能会损坏产品。

清洁

- 建议定期清洁，以保持产品外观清洁同时延长使用寿命。
- 请将小块软布用水蘸湿（或使用ScreenCleaner）轻轻擦拭，去除产品上的污垢。

注意

- 请勿使液体直接接触产品。万一出现这种情况，请立即擦掉液体。
- 请勿让液体进入缝隙或产品内部。
- 使用化学制剂进行清洁或消毒时，酒精、消毒剂等化学制剂可能导致产品光泽度变化、失去光泽、褪色及显示的图像质量降低。请勿经常使用化学制剂。
- 切勿使用任何可能会损伤产品的稀释剂、苯、蜡或研磨型清洁剂。
- 有关清洁和消毒的更多信息，请参照我们的网页。
查看方法：访问www.eizoglobal.com，然后在网页搜索框中键入“disinfect”进行搜索

舒适地使用显示器

- 屏幕极暗或极亮可能会影响您的视力。请根据环境调节显示器的亮度。
- 长时间盯着显示器会使眼睛疲劳。每隔一小时应休息十分钟。

目录

警告声明的位置	2
关于本产品	3
关于本产品的使用	3
关于液晶面板.....	3
关于安装.....	4
清洁	4
舒适地使用显示器	4
1 介绍	7
1.1 特征	7
1.1.1 纯平设计	7
1.1.2 易于触摸的底座机构	7
1.1.3 10点多点触摸功能.....	7
1.2 控制和功能.....	8
1.2.1 前面	8
1.2.2 背部	9
1.3 安装触控笔固定器	10
2 基本调节/设定	11
2.1 启用/禁用触摸屏.....	11
2.2 调节触摸屏灵敏度	12
2.3 切换输入信号.....	12
2.4 调节亮度.....	13
2.5 调节音量.....	13
3 触摸屏的设定	14
3.1 设定触摸屏.....	14
3.2 修正触摸位置.....	14
3.3 设定触摸屏操作	16
4 高级调节/设定	17
4.1 设定菜单的基本操作	17
4.2 设定菜单功能.....	18
4.2.1 色彩调整.....	18
4.2.2 信号设定.....	22

4.2.3 偏好设定.....	25
4.2.4 语言	26
4.2.5 信息	27
5 管理员设定.....	28
5.1 “Administrator Settings” 菜单的基本操作	28
5.2 “Administrator Settings” 菜单功能.....	28
6 故障排除.....	30
6.1 不显示图像.....	30
6.2 成像问题（数字和模拟）	31
6.3 成像问题（仅模拟）	32
6.4 触摸屏问题.....	33
6.5 其他问题.....	34
7 参考.....	36
7.1 悬挂支架安装程序	36
7.2 连接多台电脑.....	38
7.3 使用USB集线器功能	39
7.4 规格	41
7.4.1 液晶面板.....	41
7.4.2 触摸屏	41
7.4.3 视频信号.....	41
7.4.4 USB	42
7.4.5 音频	42
7.4.6 电源	42
7.4.7 物理规格.....	42
7.4.8 工作环境要求.....	43
7.4.9 运输/储存条件.....	43
7.5 兼容分辨率.....	44
附录.....	45
商标	45
许可证.....	45

1 介绍

感谢您选择EIZO彩色液晶显示器。

1.1 特征

1.1.1 纯平设计

采用平边框的纯平设计。可以直接触摸屏幕的各个边缘。

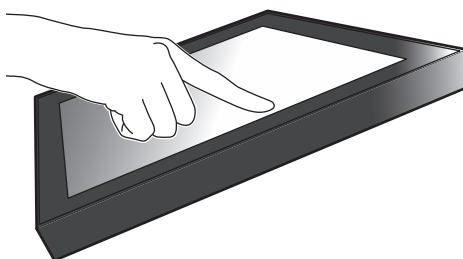

1.1.2 易于触摸的底座机构

可以无级调节倾斜角度。将屏幕顺畅地调整到便于工作的位置，满足办公、多点触摸等显示器使用需求。

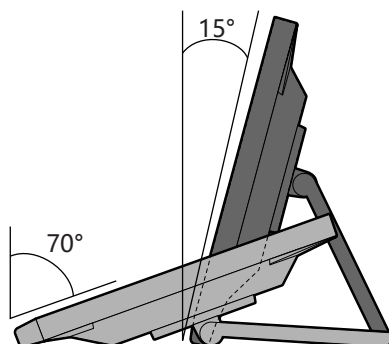

1.1.3 10点多点触摸功能

使用多点触摸功能，可执行放大/缩小和旋转操作。轻触屏幕，即可在屏幕上轻松进行轻拂和拖动操作。

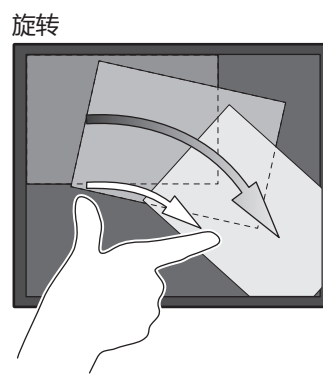
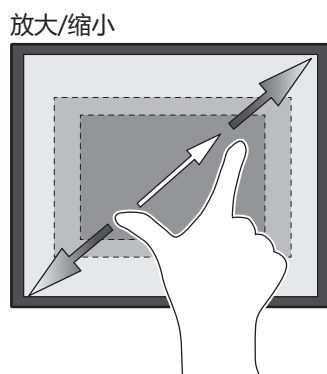

1.2 控制和功能

1.2.1 前面

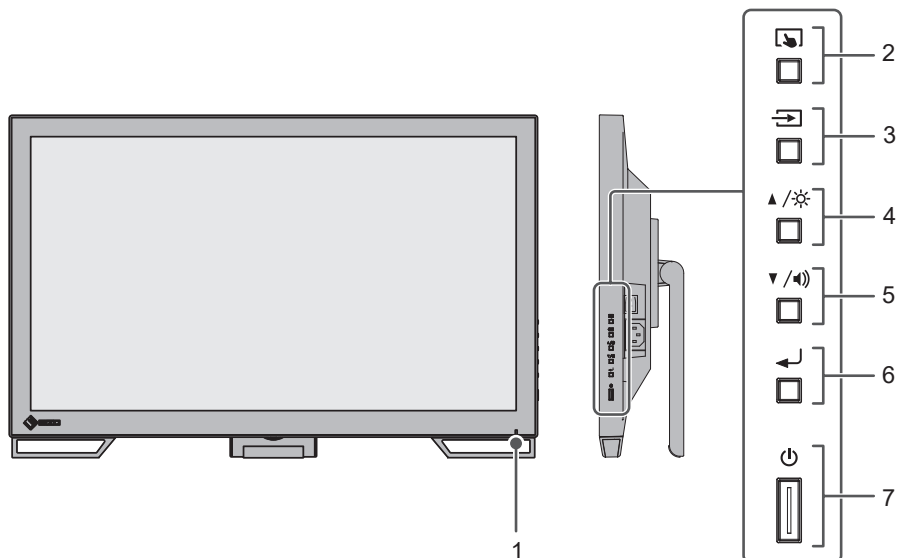

1. 电源指示灯	说明显示器工作状态。 蓝色：屏幕显示 橙色：省电模式 关闭：主电源/电源关闭
2. 按钮	启用/禁用触摸屏和调节触摸屏灵敏度。
3. 按钮	切换要显示的输入信号。
4. ▲/☀ 按钮 ^{*1}	选择设定菜单中显示的项目，调节或设定功能，以及显示亮度调节屏幕。
5. ▼/🔊 按钮 ^{*1}	选择设定菜单中显示的项目，调节或设定功能，以及显示音量调节屏幕。
6. 按钮	显示设定菜单，确认每个菜单的调节项目，并保存调节结果。
7. 按钮	开关电源。

^{*1} 在本手册中，▲/☀按钮可能显示为▲，▼/🔊按钮可能显示为▼。

1.2.2 背部

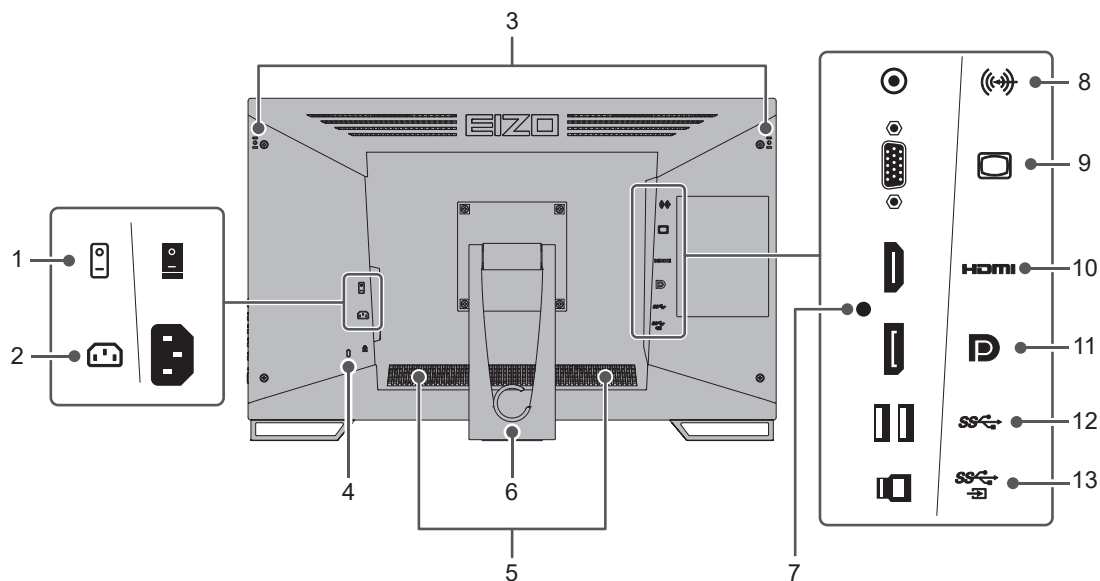

1. 主电源开关	切换主电源开/关。 : 打开, ○ : 关闭
2. 电源接口	连接电源线。
3. 触控笔固定器安装孔	用于安装触控笔固定器。(请参阅 1.3 安装触控笔固定器 ▶ 10)
4. 安全锁插槽	符合Kensington MicroSaver安全系统。
5. 扬声器	输出音频源。
6. 底座 (附带束线器)	用于调节角度。
7. 束带安装孔	安装束带以防HDMI线缆断开。
8. 立体声微型插孔	使用立体声微型插孔电缆连接外部设备, 可从显示器输出外部音频。
9. D-Sub微型15针接口	使用D-Sub输出连接至PC。
10. HDMI接口	使用HDMI输出连接至电脑。
11. DisplayPort接口	使用DisplayPort输出连接至电脑。
12. USB-A接口 (下游)	连接到外设USB设备。
13. USB-B接口 (上游)	连接到USB线缆, 将显示器作为触摸屏显示器使用或使用USB集线器功能。

1.3 安装触控笔固定器

注

触控笔（选配的配件）随附触控笔固定器。

将触控笔固定器安装到显示器背部左右侧任意一个孔上。若要安装固定器，请使用触控笔固定器安装螺丝。

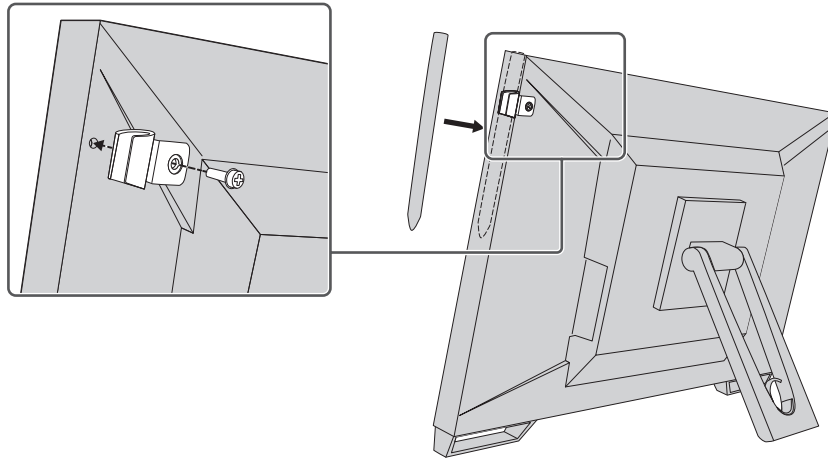

2 基本调节/设定

2.1 启用/禁用触摸屏

您可以切换触摸屏的启用和禁用。此功能可用于暂时禁用触摸屏功能。

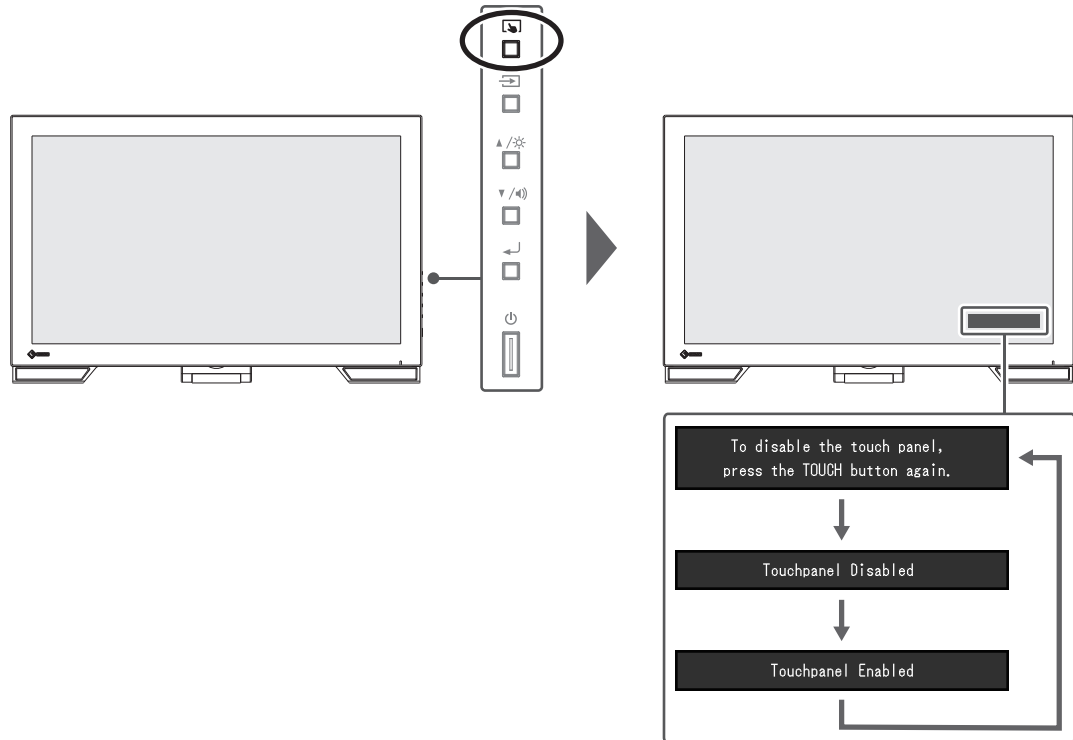

2.2 调节触摸屏灵敏度

按住  可调节（校准）触摸屏灵敏度。如果触摸操作出现问题，则进行此调节。

注

- 设定显示器后，请务必运行TPOffset。
- 如果调节触摸屏灵敏度后问题未解决，请运行TPOffset。TPOffset可从本公司网页下载 (www.eizoglobal.com)。

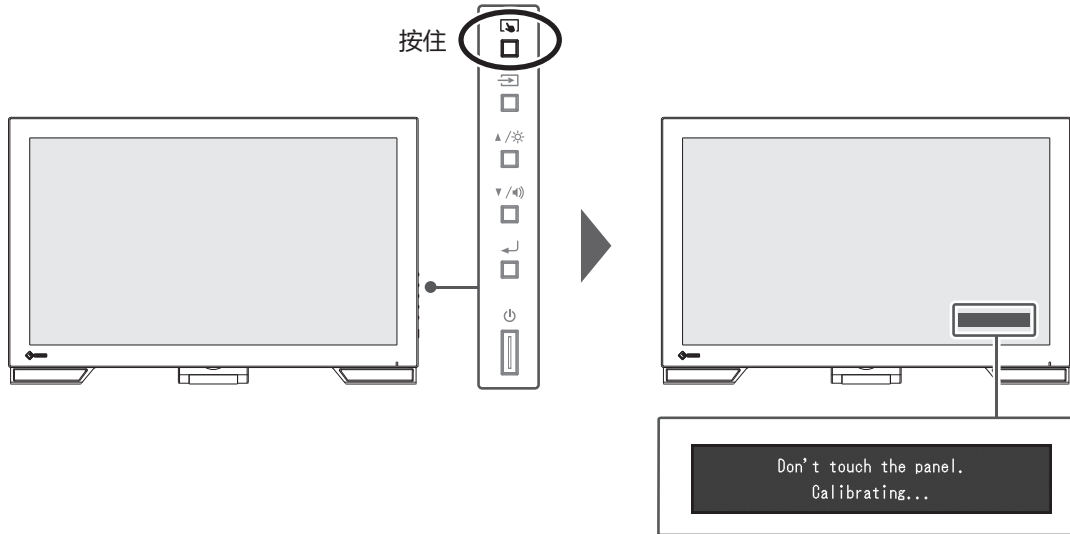

2.3 切换输入信号

显示器有多个信号输入时，可以切换屏幕上显示的信号。选定的输入端口名称显示于屏幕右上角。

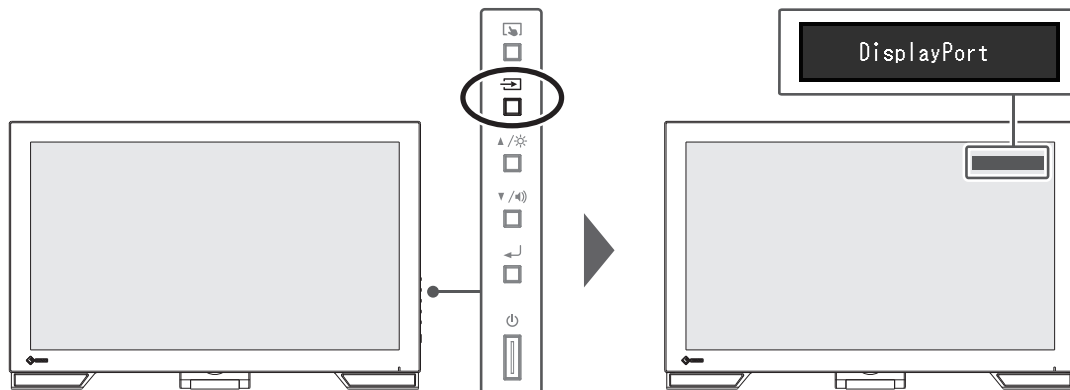

2.4 调节亮度

设置：“0” ~ “100”

可以将屏幕亮度调节到适合安装环境或用户个人喜好。

改变背光（液晶背板上的光源）亮度可以调节屏幕亮度。

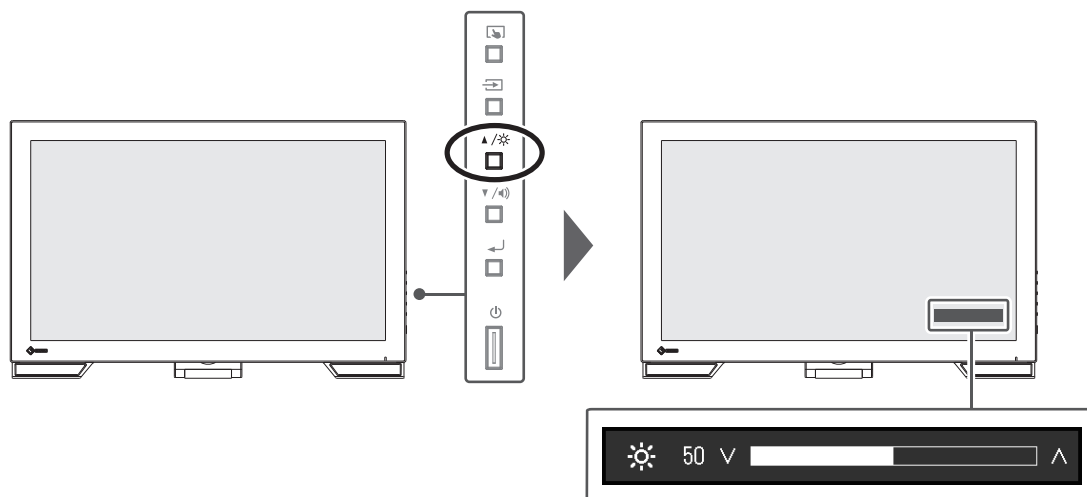

2.5 调节音量

设置：“0” ~ “30”

可分别设定扬声器的音量。

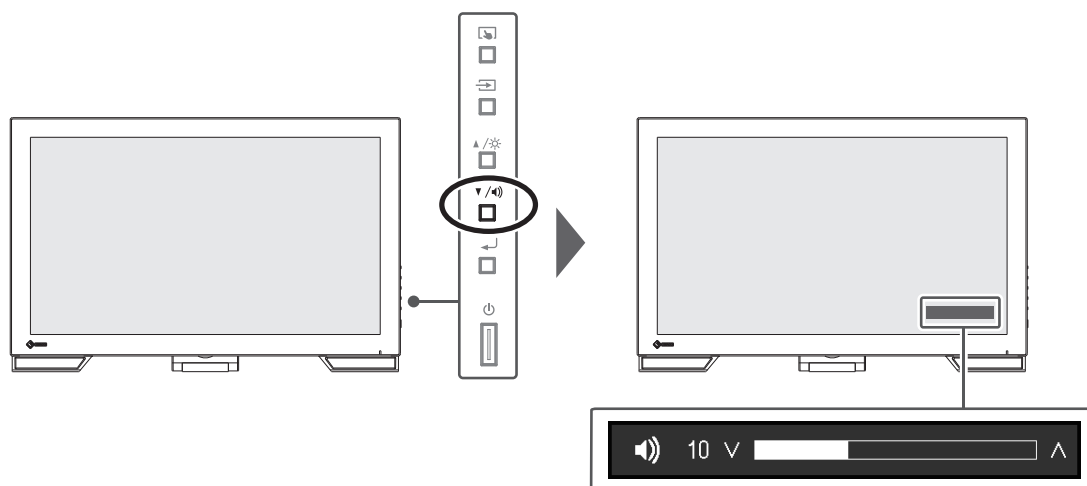

3 触摸屏的设置

3.1 设定触摸屏

本产品的触摸屏功能视所使用的驱动程序及其设定而有所不同。请根据您的应用程序进行设定。

功能	Windows标准驱动程序	专用触摸屏驱动程序 (DMT-DD) ^{*1}	
驱动程序安装	不需要	需要	
按键音输出	×	✓	
多输入端口 ^{*2}	✓ ^{*3}	✓	
工作模式	触摸数字转换器 ^{*4}	触摸数字转换器 ^{*4*5}	鼠标模拟 ^{*5}
多点触摸	✓	✓	×

*1 可从本公司网页下载 (www.eizoglobal.com) 。

*2 可将两台或多台显示器连接至一台PC。

*3 仅限Windows 11/Windows 10

*4 在使用鼠标模拟设计的应用程序中，可能无法识别触摸操作。

*5 有关设定程序的详细信息，请参照触摸屏驱动程序的《用户手册》。

注

- 完成设定后，运行“TPOffset”软件并调节触摸屏的灵敏度。TPOffset可从本公司网页下载 (www.eizoglobal.com) 。

如果使用Windows标准驱动程序，请参阅以下信息进行设定。

3.2 修正触摸位置

此修正是为了使触摸位置与触摸时显示的光标位置对准。

注意

- 显示器容易受到较大导电材料的影响，因此，应保持手和金属物体远离屏幕。
- 如果在操作时显示“用户帐户控制”对话框，请按照屏幕上的指示操作。

1. 打开Windows控制面板。

控制面板的打开方式因操作系统的不同而异。

Windows 11

打开开始菜单，单击“所有应用” - “Windows工具” - “控制面板”。

Windows 10

打开开始菜单，单击“所有应用” - “Windows系统” - “控制面板”。

Windows 8.1

单击“开始”屏幕下方的⓪。出现“应用”屏幕。

在“Windows系统”中，单击“控制面板”。

2. 单击“硬件和声音” - “平板电脑设置”。

出现“平板电脑设置”屏幕。

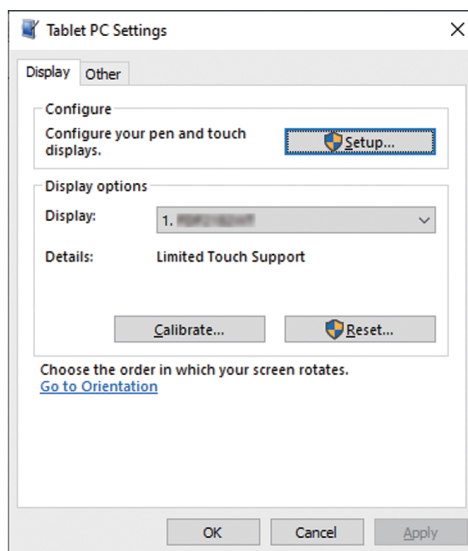

3. 在“显示”选项卡上，单击“设置”。

系统将显示白色背景的触摸屏指定屏幕。

注意

- 如果在多显示器环境下使用显示器，请根据屏幕上显示的信息指定触摸屏。

4. 用手指触摸屏幕。

触摸的屏幕被识别为触摸屏。

5. 单击“校准”。

白色屏幕将显示于背景中。

注意

- 如果在多个显示器环境下使用显示器，请从“显示”下拉菜单选择要用于修正触摸位置的显示器，然后单击“校准”。

6. 用手指触摸触摸标记（十字）几秒，然后移开手指。
从屏幕的左上角到右上角，然后向下从左下角到右下角，在屏幕上16个位置显示触摸标记。

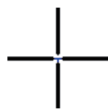

注

- 第二次及后续校准之后，触摸标记将出现在4个位置。如果想要再次在16个位置显示触摸标记，请在“平板电脑设置”窗口中按“重置”。

7. 完成触摸位置修正后，单击“是”保存调节数据。
8. 单击“确定”关闭屏幕。

3.3 设定触摸屏操作

1. 打开Windows控制面板。
控制面板的打开方式因操作系统的不同而异（参阅3.2 修正触摸位置 [▶ 14]）。
2. 单击“硬件和声音” - “笔和触摸”。
出现“笔和触摸”窗口。

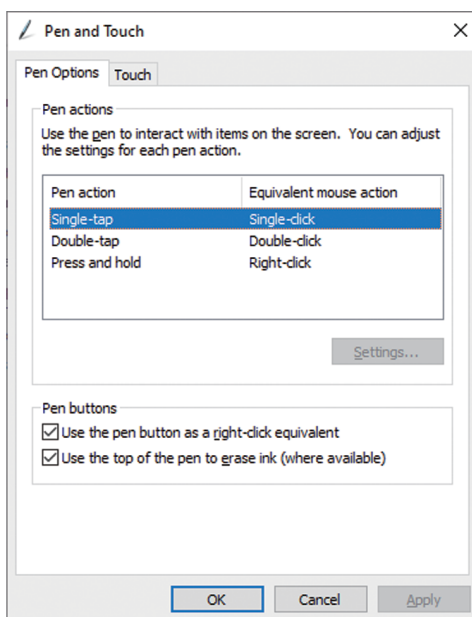

在“笔和触摸”屏幕中配置触摸屏操作设定。有关设定详情，请参阅每个设定屏幕和Windows帮助。

3. 完成设定后，单击“确定”关闭屏幕。

4 高级调节/设定

本章节就使用设定菜单进行显示器高级调节和设定的步骤进行说明。

有关基本功能，参阅2 基本调节/设定 [▶ 11]。

4.1 设定菜单的基本操作

1. 按 \leftarrow 。
显示设定菜单。

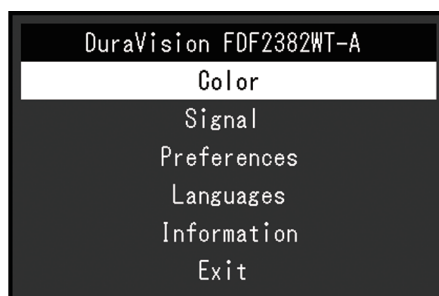

2. 使用 \blacktriangle / \blacktriangledown 选择要调节/设定的菜单，然后按 \leftarrow 。
显示子菜单。

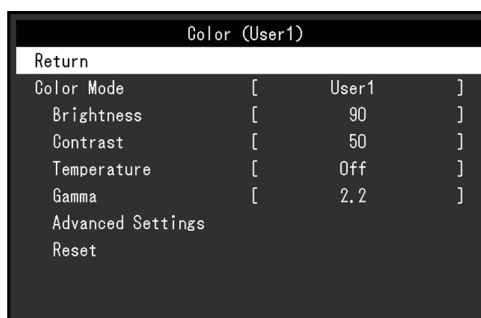

3. 使用 \blacktriangle / \blacktriangledown 选择要调节/设定的菜单，然后按 \leftarrow 。
显示调节/设定菜单。



4. 使用 \blacktriangle / \blacktriangledown 执行调节/设定，然后按 \leftarrow 。
显示子菜单。
5. 从子菜单中选择“返回”，然后按 \leftarrow 。
显示设定菜单。
6. 在设定菜单上选择“退出”，然后按 \leftarrow 。
退出设定菜单。

注

- 快速连接 \leftarrow 两次也可退出设定菜单。

4.2 设定菜单功能

4.2.1 色彩调整

可以根据个人偏好调整色彩模式的设定。调节后的设定将保存供每个色彩模式使用。

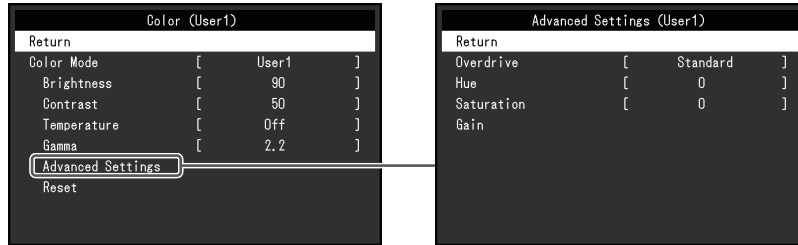

可调节的不同功能，取决于色彩模式。

✓：可调节，-：不可调节

功能	色彩模式	
	User1 User2	sRGB
亮度	✓	✓
对比度	✓	-
色温	✓	-
伽玛	✓	-
高级设定	Overdrive	✓
	色调	✓
	饱和度	✓
	增益	✓
复原	✓	✓

注意

- 显示器需要约30分钟才能稳定显示。显示器的电源开启之后请等待至少30分钟，然后调节显示器。
- 由于每台显示器有不同的特性，当不同的显示器显示同一个图像时，用户看到的色彩可能不相同。在多台显示器上进行色彩匹配时，凭眼睛微调色彩。按照以下步骤调节和匹配多个显示器的颜色。
 1. 在每个显示器上显示白屏。
 2. 使用其中一个显示器作为视觉参考点来调节其他显示器的“亮度”、“色温”和“增益”。

色彩模式

设置：“User1” / “User2” / “sRGB”

根据显示器的用途选择所需模式。

也可以根据个人偏好调整色彩模式的设定。选择用于调节的色彩模式，使用相关功能进行调节。

注

- 每个模式的调节状态如下所示：
 - User 1、User 2：选择其中一个模式，设定用户自定义显示模式。
 - sRGB：适合与兼容sRGB的外设进行色彩匹配。

亮度

设置：“0” ~ “100”

改变背光（液晶背板上的光源）亮度可以调节屏幕亮度。

注

- 如果在亮度设定为100时图像太暗，可以调节对比度。

对比度

设置：“0” ~ “100”

改变视频信号电平可以调节屏幕亮度。

注

- 对比度为50，显示每个色阶。
- 在调节显示器时，建议用户先调节亮度，这样不会丢失色阶特性，然后再调节对比度。
- 在下列情况下调节对比度。
 - 亮度即使设定为100（对比度设定为50以上），图像还是感觉太暗。

色温

设置：“关闭” / “4000 K” ~ “10000 K”（以500 K为单位指定，包括9300 K）。

调节色温。

通常采用数值方式，用色温表达“白色”和 / 或“黑色”的色相。色温值用开氏温标（K）表示。

屏幕色彩如同火焰温度一样，在色温较低时偏红，在色温较高时偏蓝。给每个色温设定值设定一个增益预设值。

注

- 以“K”表示的值仅供参考。
- 可以用“增益”进行更高级调节（参阅[高级设定 ~ 增益 \[▶ 20\]](#)）。
- 如果设定为“关闭”，用预设的液晶面板色彩显示图像（增益：每种RGB为100）。
- 更改增益时，色温设定变成“关闭”。

伽玛

设置: “1.8” / “2.0” / “2.2” / “2.4”

调节伽玛值。

虽然显示器的亮度因输入信号的视频电平而变化,但变化率并不与输入信号成正比。该值可在输入信号和显示器亮度之间保持平衡,被称为“伽玛修正”。

注

- 色彩模式选择为“sRGB”时,“sRGB”表示为一个伽玛值。

高级设定 ~ Overdrive

设置: “增强” / “标准” / “关闭”

可以根据显示器用途,用此功能设定Overdrive强度。

在显示移动图像时,通过使用“增强”设定缩短图像滞后时间。

注

- 根据显示分辨率和“[画面扩大 \[▶ 22\]](#)”的设定的不同,overdrive可能设定为“关闭”。

高级设定 ~ 色调

设置: “-50” ~ “50”

调节色调。

注

- 使用此功能有可能使某些色阶无法显示。

高级设定 ~ 饱和度

设置: “-50” ~ “50”

调节色彩饱和度。

注

- 使用此功能有可能使某些色阶无法显示。
- 最小值(-50)时屏幕变成黑白色。

高级设定 ~ 增益

设置: “0” ~ “100”

构成各种红色、绿色和蓝色的亮度称为“增益”。通过调节增益可以更改“白色”的色相。

注

- 使用此功能有可能使某些色阶无法显示。
- 根据色温更改增益值。
- 更改增益时，色温设定变成“关闭”。

复原

将当前选择的色彩模式的任一色彩调节复原到默认设定。

4.2.2 信号设定

对输入信号进行详细设定（屏幕尺寸、色彩格式等）。

- D-Sub输入



- HDMI/DisplayPort输入

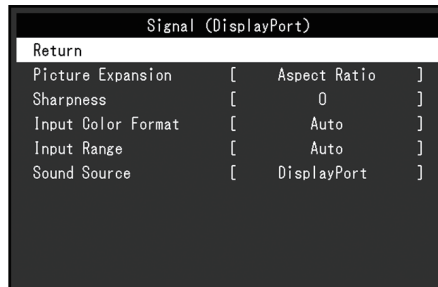

可设定的功能因输入信号而异。

✓：可以设定，-：不能设定。

功能	输入信号		
	DisplayPort	HDMI	D-SUB
画面扩大	✓	✓	✓
锐度	✓	✓	✓
输入色彩格式	✓	✓	-
输入范围	✓	✓	-
音源	✓	✓	-
模拟调整	-	-	✓

画面扩大

设置：“自动*1” / “全屏” / “长宽比固定” / “点对点”

*1 只能在HDMI输入期间启用

可以更改显示器显示的屏幕尺寸。

- “自动”
显示器可自动根据电脑的纵横比和分辨率信息更改屏幕尺寸。
- “全屏”
图像拉伸到整个屏幕。由于没有保持纵横比，有时图像可能会扭曲。

- “长宽比固定”
在不更改纵横比的情况下，图像放大至整个屏幕。由于保持纵横比，可能会出现空白的水平或垂直边框。
- “点对点”
显示以设定分辨率或通过输入信号指定尺寸的图像。

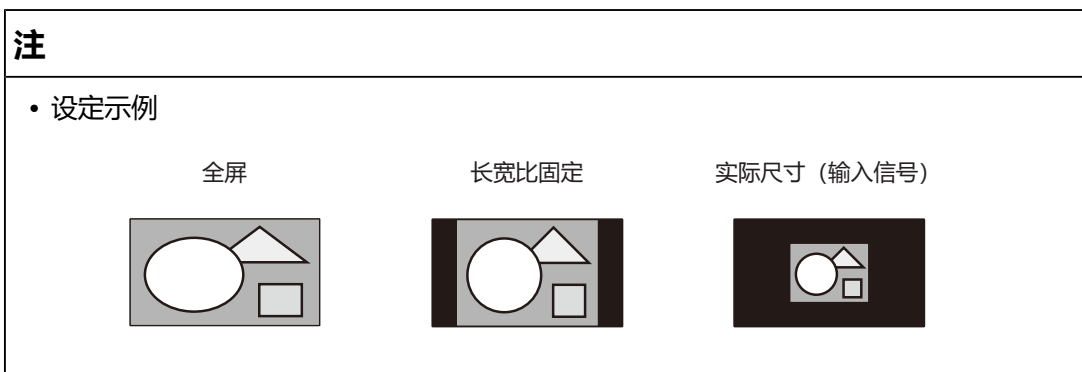

锐度

设置：“-2” ~ “2”

当使用画面扩大模式（“全屏”或“长宽比固定”）显示低分辨率的图像时，图像的文字和线条可能会显得模糊。通过配置锐度的设定可降低模糊程度。

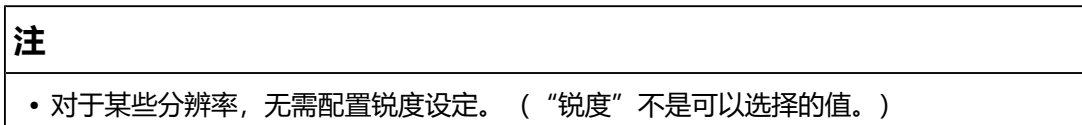

输入色彩格式

设置：“自动” / “YUV 4:2:2*1” / “YUV 4:4:4*1” / “YUV*2” / “RGB”

指定输入信号的色彩格式。

如果色彩显示错误，请尝试更改此设定。

*1 只能在HDMI输入期间启用

*2 仅在DisplayPort输入期间才会启用

输入范围

设置：“自动” / “全部” / “有限”

根据视频播放设备的不同，输出到显示器的黑白视频信号电平可能受到限制。这种信号称为“有限范围”。反之，无限信号称为“全范围”。

- “自动”
自动判断输入信号的亮度范围并正常显示（推荐设定）根据视频播放设备的不同，显示器可能无法判断有限范围和全范围。在这种情况下，选择“全部”或“有限”以正常显示。

- “全部”
在全范围信号的情况下选择。如果黑色和白色均已混乱，则可以在选择此项时获得正常显示。
- “有限”
在有限范围信号的情况下选择。选择此项后，输出信号范围将从0扩展到255，以便在黑色苍白、白色暗淡时获得正常显示。

注

- 当在“输入色彩格式”中选择了“YUV”时，设定会自动设定为“有限”。此外，当选择“自动”并且显示器确定输入色彩格式为YUV时，设定会自动设定为“有限”。

音源

设置：“立体声微型插孔” / “HDMI*1” / “DisplayPort*2”

您可以切换HDMI信号输入或DisplayPort信号输入的音源。

*1 只能在HDMI输入期间启用

*2 仅在DisplayPort输入期间才会启用

注

- 对于不含音频信号的HDMI信号输入和D-Sub信号输入，此设定固定为“立体声微型插孔”。

模拟调整~自动屏幕调节

可以自动调节屏幕抖动、显示位置和尺寸。选择“自动屏幕调节”后，显示信息。选择“是”。

注

- 如果在屏幕的整个可显示区域上显示图像，自动屏幕调节功能正常工作。在下列情况下，该功能无法正常工作：
 - 当图像仅显示在部分屏幕上时（如指令提示）
 - 当使用黑色背景（如壁纸）时
同时，该功能在部分显卡上也可能无法正常工作
- 当信号首次输进显示器时，或当分辨率或水平/垂直扫描频率改为之前未显示过的设定时，屏幕会自动调节（使用800 × 600 (SVGA) 以上分辨率的信号）。

模拟调整~自动范围调节

可以自动调节信号输出电平，以便显示所有色阶（0~255）。选择“自动范围调节”后，显示信息。选择“是”。

模拟调整 ~ 时钟

可以减少垂直线条或屏幕上某些部分的抖动。

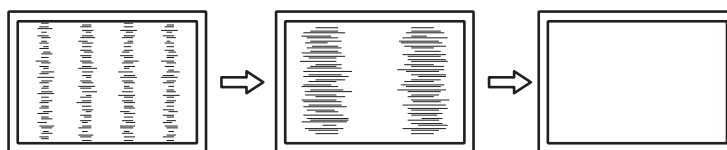

注

- 因为很容易错过设定合适的点，所以请进行微调。

模拟调整 ~ 相位

可以减少整个屏幕上的抖动或渗色。

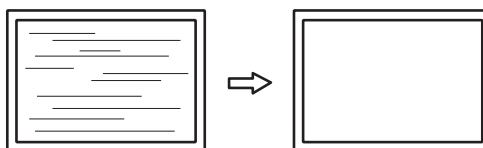

注

- 根据所使用的PC和显卡，可能无法完全消除抖动或渗色。
- 完成该设定后，如果屏幕上出现竖条纹，请再次调节“时钟”。

模拟调整 ~ 水平位置/垂直位置

可以调节屏幕的显示位置（水平、垂直）。

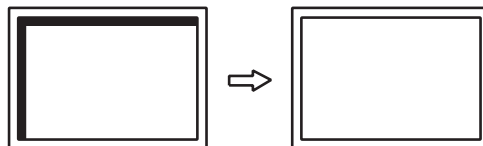

注

- 由于液晶显示器的像素数和像素位置是固定的，所以只有一个正确的图像显示位置。位置调节就是将图像调节到正确位置。

4.2.3 偏好设定

可以根据使用环境或用户个人喜好，进行显示器设定。





节能

设置：“开启” / “关闭”

可以根据电脑的状态将显示器设定为进入省电模式。

停止检测信号输入约15秒后，显示器将切换为省电模式。

在显示器切换到省电模式之后，屏幕不再显示图像，音频不再输出。

- 如何退出省电模式
 - 按  按钮或  按钮。
 - 当显示器接收输入时会自动退出省电模式

注

- 转换为省电模式时，会提前5秒显示消息，提示正在进行转换。
- 不使用显示器时，可以关闭主电源或拔掉电源插头，以完全切断电源。
- 当 **Compatibility Mode** [▶ 29](#)] 设定为 “On” 时，即使显示器切换到省电模式，连接至下游USB端口的设备仍可操作。因此，即使处于省电模式中，显示器功耗也会因所连设备而异。

电源指示灯

设置：“开启” / “关闭”

在正常工作模式中可关闭电源指示灯（蓝色）。

全部重设

除以下设定外，恢复全部设定到其初期值。

- “Administrator Settings” 菜单上的设定
- 启用/禁用触摸屏

4.2.4 语言

设置：“英语” / “德语” / “法语” / “西班牙语” / “意大利语” / “瑞典语” / “日语” / “简体中文” / “繁体中文”

可以选择菜单和信息的显示语言。



注意

- 不能更改“Administrator Settings”菜单（英语）的显示语言。

4.2.5 信息

您可以查看显示器信息（型号名称、序列号（S/N）、固件版本、使用时间）和输入信号信息。

例如：

```
Information (DisplayPort)
DuraVision FDF***** S/N: 00000001
Version                00000-00000
Usage Time (h)         0
Input Signal           *****
                       fH: **. *kHz
                       fV: **. * Hz
                       fD: **. *MHz
```

5 管理员设定

本章节就如何使用“Administrator Settings”菜单进行显示器操作设定进行说明。

5.1 “Administrator Settings”菜单的基本操作

1. 按 ⏻ 关闭显示器。
2. 按住 ⏻ ，同时按住 ⏻ 超过2秒即可打开显示器。
出现“Administrator Settings”菜单。

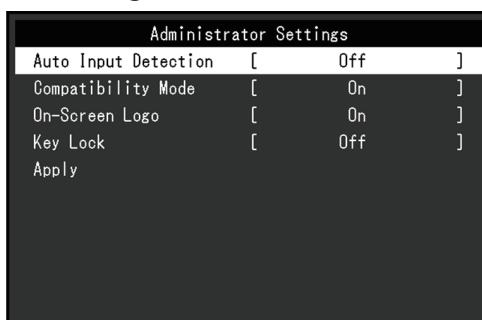

3. 用 \blacktriangle / \blacktriangledown 选择要设定的项目，然后按 ↵ 。
出现调节/设定菜单。

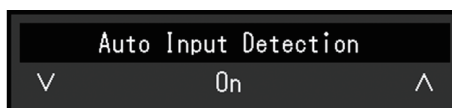

4. 用 \blacktriangle / \blacktriangledown 执行设定，然后按 ↵ 。
出现“Administrator Settings”菜单。
5. 选择“Apply”，然后按 ↵ 。
应用设定，“Administrator Settings”菜单退出。

注意

- 无法更改“Administrator Settings”菜单的语言（英语）。

5.2 “Administrator Settings”菜单功能

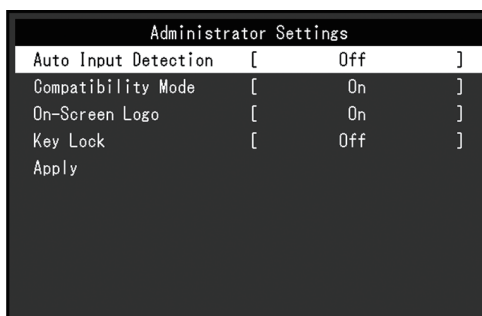

Auto Input Detection

设置：“On” / “Off”

此功能自动识别出输入电脑信号所通过的接口，且屏幕上会相应地显示图像。

- “On”
显示器连接到多台电脑时，如果特定的电脑进入省电模式或者显示器无输入信号，接口会自动切换到另一个接口，然后信号会输入到此接口。
- “Off”
手动选择输入信号时设为此值。使用显示器正面的操作开关（) 选择显示输入信号。有关详细信息，参阅[2.3 切换输入信号](#) [▶ 12]。

注

- 本产品会自动识别输入PC信号所通过的接口，在显示器背面的主电源开关刚接通后，无论此功能设定为开启还是关闭，屏幕上都会相应地显示图像。
- 此功能设定为“On”时，只有当两台电脑均无信号输入时，显示器才会进入省电模式。

Compatibility Mode

设置：“On” / “Off”

要避免以下现象，将此功能设为“On”：

- 关闭/打开显示器时，或者从省电模式恢复时，Windows和图标位置发生移位。
- 即使使用了鼠标或键盘，电脑也无法从休眠状态恢复。
- 当显示器的电源关闭时，连接至下游USB端口的设备将不会运行，或不再向连接的设备供电。

On-Screen Logo

设置：“On” / “Off”

在接通显示器电源时，屏幕显示标志。

此功能设定为“Off”时，不显示标志。

Key Lock

设置：“Off” / “Menu” / “All”

为防止设定更改，可锁定显示器背面的操作按钮。

- “Off”（默认设定）
启用所有按钮。
- “Menu”
锁定  按钮。
- “All”
锁定除电源键以外的所有按钮。

6 故障排除

6.1 不显示图像

电源开关指示灯不亮。

- 检查电源线连接是否正确。
- 接通主电源开关。
- 按 \mathcal{O} 。
- 切断主电源，几分钟后再通电。

电源开关指示灯点亮：蓝

- 在设定菜单中增加“亮度”、“对比度”或“增益”（参阅[色彩调整 \[▶ 18\]](#)）。

电源开关指示灯点亮：橙

- 用 \mathcal{H} 切换输入信号。
- 在“Administrator Settings”菜单上，将“On”设定为“Compatibility Mode”（参阅[Compatibility Mode \[▶ 29\]](#)）。
- 移动鼠标或按下键盘上的任意键。
- 触摸一下触摸屏。
- 检查PC的电源是否已打开。
- 关闭主电源，然后再将其打开。

屏幕上出现消息“无信号”。

例如：



- 可能会出现如上方所示的消息，因为某些电脑不会在刚开启电源后立即输出信号。
- 检查PC的电源是否已打开。
- 检查信号线连接是否正确。将信号电缆连接到相应输入信号的接口上。
- 用 \mathcal{H} 尝试切换输入信号。
- 关闭主电源，然后再将其打开。
- 尝试将“Administrator Settings”菜单中的“Auto Input Detection”设定为“Off”，然后手动切换输入信号（参阅[Auto Input Detection \[▶ 29\]](#)）

屏幕上出现消息“信号错误”。

例如：

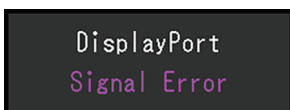

- 检查PC配置是否符合显示器的分辨率和垂直扫描频率要求（参阅[7.5 兼容分辨率 \[▶ 44\]](#)）。
- 重新启动PC。
- 用显卡工具选择合适的设定。有关详情，请参照显卡《用户手册》。

6.2 成像问题（数字和模拟）

屏幕太亮或太暗

- 用设定菜单上的“亮度”或“对比度”进行调节（参阅[色彩调整 \[▶ 18\]](#)）。（液晶显示器背光的使用寿命有限。如果屏幕变暗或开始抖动，请联系您当地的EIZO代表。）

字母和图像模糊。

- 检查PC配置是否符合显示器的分辨率和垂直扫描频率要求（参阅[7.5 兼容分辨率 \[▶ 44\]](#)）。
- 尝试将操作系统中的显示屏放大率设定为“100%”。使用多个显示器时，尝试将所有显示器的显示屏放大率设定为“100%”。

残影可见

- 残影是液晶显示器的特性。请避免长时间显示相同的图像。
- 使用屏幕保护程序或省电功能，避免长时间显示同一个图像。
- 根据图像的不同，即使只显示很短的时间，也可能会出现残影。若要消除这种现象，可更换图像或切断电源几个小时。

屏幕有绿点/红点/蓝点/白点/暗点

- 这是液晶面板的特性决定的，不是故障。

液晶面板有干扰图案或压痕

- 让显示器处于白屏或黑屏。此症状可能消失。

屏幕有噪声。

- 在设定菜单上，将“Overdrive”设定为“关闭”（参阅[高级设定 ~ Overdrive \[▶ 20\]](#)）。
- 在输入HDCP系统信号时，可能无法立即显示正常图像。

关闭/打开显示器时，或者从省电模式恢复时，Windows和图标位置发生移位。

- 在“Administrator Settings”菜单上，将“On”设定为“Compatibility Mode”（参阅[Compatibility Mode](#) [▶ 29]）。

屏幕上显示的色彩不正确。

- 尝试变更设定菜单中的“输入色彩格式”（参阅[输入色彩格式](#) [▶ 23]）。

图像无法全屏显示。

- 尝试变更设定菜单中的“画面扩大”（参阅[画面扩大](#) [▶ 22]）。
- 检查电脑分辨率的设定是否与显示器的分辨率相匹配。

即使在擦拭屏幕后也不清晰/玻璃内侧结露

- 如果即使在擦拭屏幕后也不清晰，那么保护液晶面板的玻璃内侧可能产生了结露。请稍等，让结露消失。即使玻璃内侧出现这样的结露，也不会导致产品故障或老化。

6.3 成像问题（仅模拟）

屏幕偏移



- 用设定菜单上的“水平位置”或“垂直位置”调节屏幕位置（参阅[模拟调整~水平位置/垂直位置](#) [▶ 25]）。
- 如果显卡工具有更改图像位置的功能，请用该功能调节位置。

屏幕显示竖条纹/屏幕的一部分抖动



- 尝试调节设定菜单中的“时钟”（参阅[模拟调整~时钟](#) [▶ 25]）。



整个屏幕抖动或渗色



- 尝试调节设定菜单中的“相位”（参阅[模拟调整 ~ 相位](#) [▶ 25]）。

6.4 触摸屏问题

触摸屏操作不起作用

- 检查是否用USB线缆连接了显示器和PC。
- 按 （参阅[2.1 启用/禁用触摸屏](#) [▶ 11]）。
- 确保显示器和PC的电源线连接到接地的电源插座。否则，可能会导致故障。
- 按住 （参阅[2.2 调节触摸屏灵敏度](#) [▶ 12]）。
- 执行TPOffset来进行触摸屏灵敏度调节。

触摸位置和光标位置偏移/光标跳跃

- 通过随附的线缆连接显示器和PC。如果使用转换适配器，触摸屏可能无法正常工作。
- 关闭显示器，然后再将其打开。
- 调节触摸位置。
 - 如果使用专用触摸屏驱动程序，请参阅触摸屏驱动程序的《用户手册》。
 - 如果使用的是Windows标准驱动程序，请参阅[3.2 修正触摸位置](#) [▶ 14]
- 确保显示器和PC的电源线连接到接地的电源插座。否则，可能会导致故障。
- 按住 （参阅[2.2 调节触摸屏灵敏度](#) [▶ 12]）。
- 更改显示器的位置或角度可能会造成光标跳跃。
- 在触摸屏附近使用金属可能会造成光标偏移。
- 如果触摸屏上有污渍，则可能无法正常操作。请清洁触摸屏（参阅[清洁](#) [▶ 4]）。
- 使用喷雾防止静电可能会影响触摸屏的灵敏度，导致光标偏移。
- 在PC启动、显示器启动或连接USB线缆后的5秒内请勿触摸屏幕。在较短时间内触摸屏幕可能会导致光标的错误定位或禁止触摸操作。如果出现这种状况，请关闭显示器，然后重新打开。
- 执行TPOffset来进行触摸屏灵敏度调节。
- 更改显示器的屏幕尺寸可能会造成光标偏移。如果更改了屏幕尺寸，请调节触摸位置。
- 采用推荐分辨率以外的分辨率进行显示时，触摸位置和光标位置可能因显卡的缩放功能而偏移。检查图像驱动程序的设定，将显示缩放从图像驱动程序更改为显示器。更改设定后，再次调节触摸位置。

光标未显示于触摸位置，而是显示于显示器的中心

- 修正触摸位置。
 - 如果使用的是专用触摸屏驱动程序，请参照触摸屏驱动程序的《用户手册》。

- 如果使用的是Windows标准驱动程序，请参阅 [3.2 修正触摸位置 \[▶ 14\]](#)。

光标晃动/画线不稳

- 确保显示器和PC的电源线已接地。否则，可能会导致故障。
- 运行TPOffset并尝试调节触摸屏的灵敏度。
- 金属物品可能会影响光标的稳定性。
- 如果多台显示器近距离放置在一起，请将其隔远一些。

触摸屏修正功能无法正常工作

- 如果使用的是专用触摸屏驱动程序，请参照触摸屏驱动程序的《用户手册》。
- 复原调节状态（在Windows控制面板“平板电脑设置”的“显示”选项卡下单击“重置”），并修正触摸位置（参阅[3.2 修正触摸位置 \[▶ 14\]](#)）。
- 在Windows控制面板“平板电脑设置”的“显示”选项卡下单击“设置”后，关闭“平板电脑设置”一次，然后再次打开“显示”选项卡并修正触摸位置。

触屏音效不工作

- 如果使用Windows标准驱动程序，触屏音效不会工作。要使用触屏音效，请使用专用触摸屏驱动程序（参阅[3.1 设定触摸屏 \[▶ 14\]](#)）。

多点触摸功能不运行

- 重新启动PC。
- 如果使用的是专用触摸屏驱动程序，请参照触摸屏驱动程序的《用户手册》。

6.5 其他问题

不出现设定菜单。

- 检查操作开关锁定功能是否处于活动状态（参阅[Key Lock \[▶ 29\]](#)）。

无法选择设定菜单中的项目。

- 显示为灰色文字的项目无法更改。
- 在某些色彩模式下无法更改“色彩调整”项目。将色彩模式设为“User1”或“User2”后，可更改所有项目（参阅[色彩调整 \[▶ 18\]](#)）。

无音频输出。

- 检查音量是否设定为“0”。
- 检查PC和音频播放软件，看看它们的配置是否正确。
- 使用DisplayPort输入和HDMI输入时，检查“音源”设定（参阅[音源 \[▶ 24\]](#)）。
- 使用D-Sub输入时，检查立体声微型插孔电缆（可购买商品）是否已连接。

连接到显示器的USB外设设备不工作。

- 检查PC和显示器之间的USB线缆是否正确连接。
- 检查外设设备与显示器之间的USB线缆是否正确连接。
- 尝试使用显示器上的不同USB端口。
- 尝试使用PC上的不同USB端口。
- 更新外设设备的USB驱动程序。
- 重新启动PC。
- 当“Administrator Settings”菜单中的“Compatibility Mode”设定为“Off”且显示器电源关闭时，连接到下游USB端口的设备无法运行。请将“Compatibility Mode”的设定更改“On”（参阅[Compatibility Mode \[▶ 29\]](#)）。
- 如果外设设备在直接连接到PC时能够正常工作，请联系您当地的EIZO代表。
- 使用Windows时，请检查PC的BIOS设定中的USB设定。（有关详细信息，请参照PC用户手册。）
- 更新电脑操作系统。

电源指示灯呈橙色闪烁

- 将电脑连接至DisplayPort接口时，可能会出现这种情况。请使用官方推荐使用的信号线进行连接。关闭显示器，然后重新打开。
- 检查连接到显示器的USB外设设备的连接和条件。
- 切断位于显示器背面的主电源开关，再重新接通。

即使使用了鼠标或键盘，电脑也无法从休眠状态恢复。

- 在“Administrator Settings”菜单上，将“On”设定为“Compatibility Mode”（参阅[Compatibility Mode \[▶ 29\]](#)）。

7 参考

7.1 悬挂支架安装程序

可以卸下底座部分，安装选配悬挂支架（或选配底座）。请参照我们的网页了解支持的选配悬挂支架（或选配底座）。

(www.eizoglobal.com)

安装悬挂支架或底座时，安装方向和移动范围（倾角）如下：

- 方向

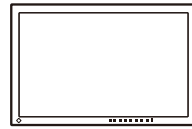
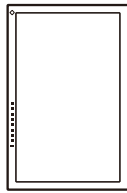

- 移动范围（倾角）

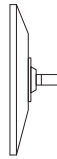

向上：0°

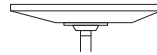

向上：90°

注意

- 在安装悬挂支架或底座时，遵循相应《用户手册》上的说明。
- 当使用另一个厂商的悬挂支架或底座时，请先与该厂商确认下列事项，并选择符合VESA标准的悬挂支架或底座。
 - 螺孔间距：100 mm × 100 mm
 - 板厚度：2.6 mm
 - 其强度足以支承显示器（不包括底座）和电缆等附件的重量。
- 当使用另一个厂商的悬挂支架或底座时，使用如下螺丝拧紧。
 - 将底座固定到显示器的螺丝
- 在安装悬挂支架或底座之后，连接电缆。
- 显示器、悬挂支架和底座都很重。坠落可能会导致受伤或设备损坏。
- 请定期检查螺丝是否足够紧固。如果螺丝不够紧固，则显示器可能会分离。这可能导致受伤或损坏。

1. 将液晶显示器放在铺有软布的稳定平坦表面上，液晶面板表面朝下。
2. 移除底座。
使用螺丝刀卸下固定显示器和底座的螺丝。

3. 将悬挂支架或底座安装到显示器上。
使用悬挂支架或底座的《用户手册》中指定的螺丝进行安装。

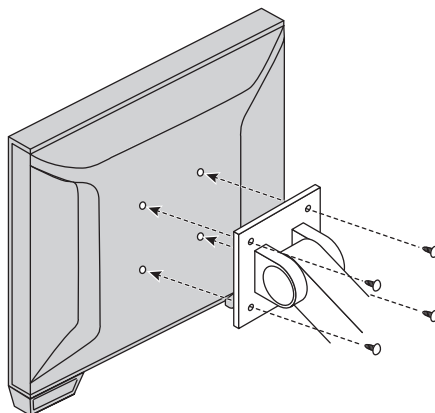

注

- 要垂直安装，请按下列步骤卸下显示器下方的支腿。

1. 卸下支腿护盖。

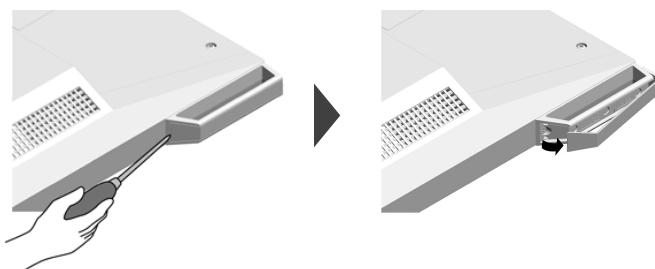

2. 卸下固定显示器和支腿的螺丝。

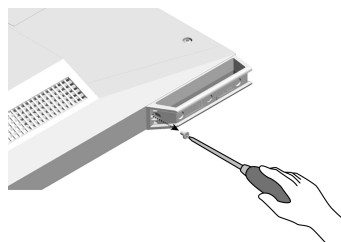

3. 如下图所示，将支腿朝显示器外侧滑动将其卸下。
可用螺钉护盖贴片封住螺孔。

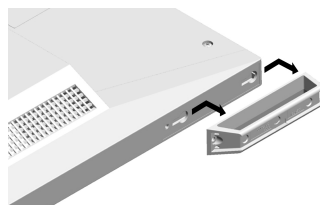

- 请仔细存放卸下的零件。

7.2 连接多台电脑

本产品可连接到多台PC，让你在显示连接间进行切换。

连接示例

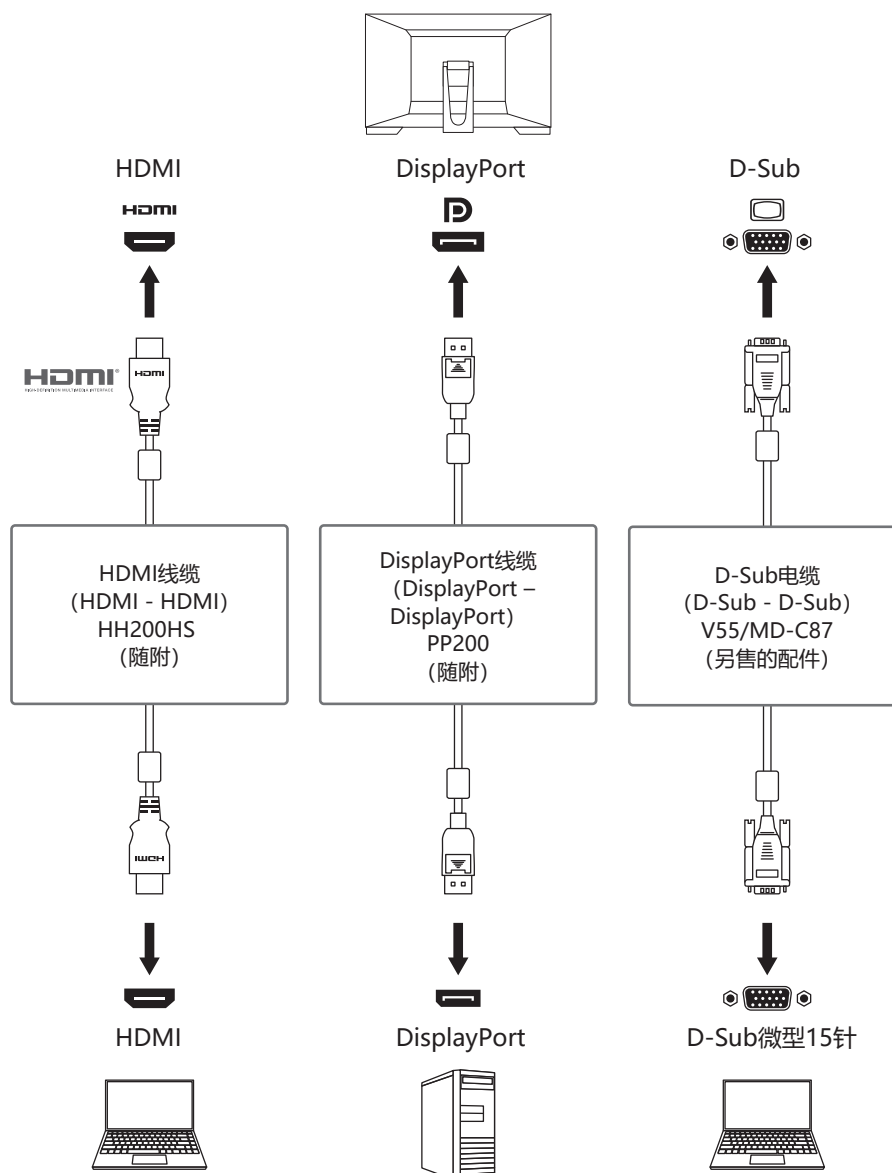

注意

- 触摸屏只能在连接USB的显示器上才能使用。

注

- 您可以使用显示器背面的  操作按钮选择要显示的输入信号。有关详细信息，参阅[2.3 切换输入信号](#) [▶ 12]。
- 本产品具备可自动识别出输入电脑信号所通过的接口的功能，屏幕上会相应地显示图像。有关详细信息，参阅[Auto Input Detection](#) [▶ 29]。

7.3 使用USB集线器功能

此显示器配有USB集线器。若连接至兼容USB的电脑时，本显示器可用作USB集线器以连接外设USB设备。

1. 连接USB线缆。
2. 如有必要，将鼠标、键盘或其他设备连接到下游USB端口。

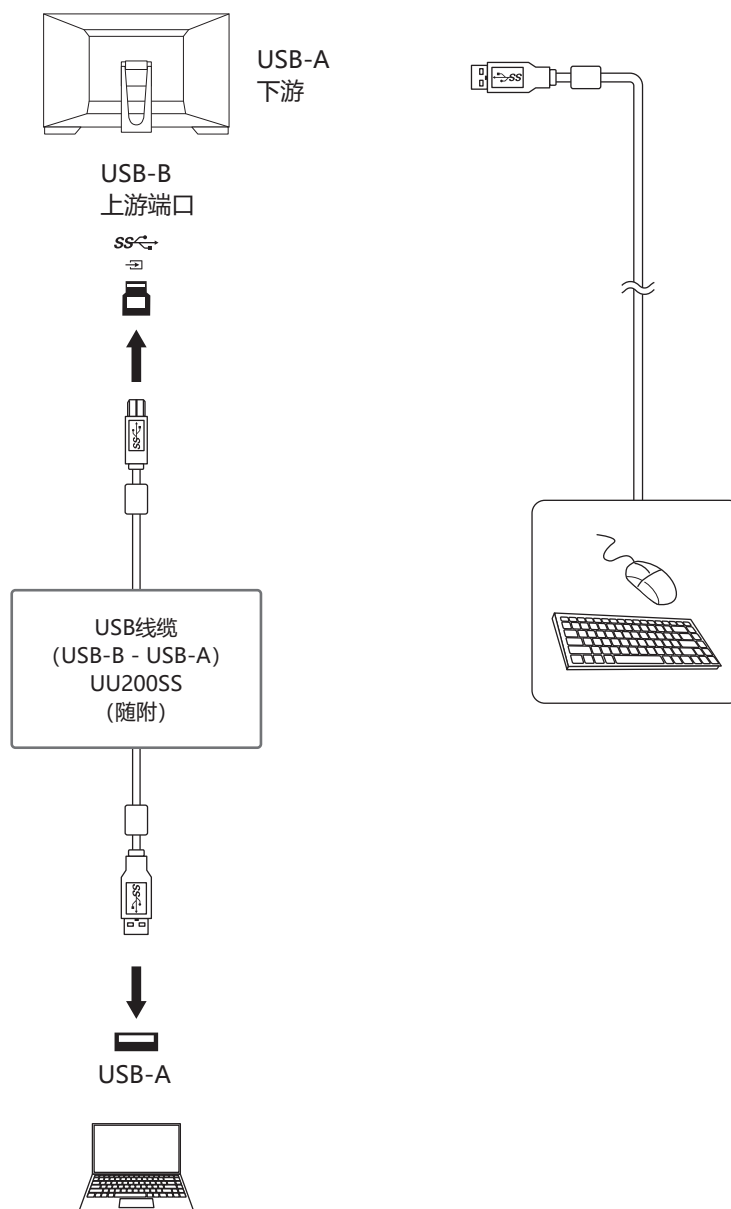

注意

- 根据您使用的电脑、操作系统和外设设备，此功能可能无法使用。有关USB兼容性的信息，请联系每个设备的制造商。
- 即使显示器处于省电模式，连接到下游USB端口的设备也可以运行。因此，即使在省电模式下，显示器的功耗也会根据所连接的设备而不同。
- 当显示器的主电源开关关闭时，连接至下游USB端口的设备将不会运行。
- 当“[Compatibility Mode \[▶ 29\]](#)”设定为“Off”，并且显示器关闭时，连接至下游USB端口的设备无法运行。

注

- 本产品支持USB 3.1 Gen 1。当连接到支持USB 3.1 Gen 1的外设设备时，可实现高速数据通信。

7.4 规格

7.4.1 液晶面板

类型	IPS (防眩光)
背光	LED
尺寸	23.0" (58.4 cm)
分辨率	1920点 x 1080行
显示尺寸 (水平 x 垂直)	509.2 mm x 286.4 mm
像素间距	0.265 mm x 0.265 mm
显示色彩	8位色: 1677万色
可视角度 (水平/垂直, 典型)	178°/178°
对比度 (典型)	1000:1
响应时间 (典型)	11毫秒 (中间色调区域)

7.4.2 触摸屏

表面处理	防眩光
表面硬度	5H
通信方法	USB传输
检测方法	投射电容技术
支持的操作系统 ^{*1}	Microsoft Windows 11 Microsoft Windows 10 (32 bit / 64 bit) Microsoft Windows 8.1 (32 bit / 64 bit)
同步触摸点数	最多10点

*1 当操作系统供应商的支持结束时, EIZO的支持即会结束。

7.4.3 视频信号

输入端口	DisplayPort (兼容HDCP 1.3) x 1、 HDMI (兼容HDCP 1.4) ^{*1} x 1、D-Sub微型 15针 x 1	
数字扫描频率 (水平/垂直 ^{*2})	DisplayPort	31 kHz ~ 68 kHz/59 Hz ~ 61 Hz, 69 Hz ~ 71 Hz (分辨率为720 x 400时)
	HDMI	31 kHz ~ 68 kHz /49 Hz ~ 51 Hz, 59 Hz ~ 61 Hz, 69 Hz ~ 71 Hz (分辨率为720 x 400 时)
模拟扫描频率 (水 平/垂直 ^{*2})	D-Sub	31 kHz ~ 81 kHz/55 Hz ~ 76 Hz
帧同步模式	49 Hz ~ 61 Hz	
最大时钟频率	148.5 MHz	

*1 不支持HDMI CEC (或交互控制)。

*2 支持的垂直扫描频率因分辨率而异。有关详细信息，请参阅[7.5 兼容分辨率 \[▶ 44\]](#)。

7.4.4 USB

端口	上游	USB-B x 1
	下游	USB-A x 2
标准	USB Specification Rev. 3.1 Gen 1	
通讯速度	5 Gbps (超速) , 480 Mbps (高速) , 12 Mbps (全速) , 1.5 Mbps (低速)	
电流	下游 (USB-A)	每个端口最大900 mA

7.4.5 音频

音频输入格式	DisplayPort	双声道线性PCM (32 kHz/44.1 kHz/48 kHz/88.2 kHz/96 kHz/176.4 kHz/192 kHz)
	HDMI	双声道线性PCM (32 kHz/44.1 kHz/48 kHz/88.2 kHz/96 kHz/176.4 kHz/192 kHz)
扬声器	1 W + 1 W	
输入端口	立体声微型插孔 x 1	
	DisplayPort x 1、HDMI x 1 (每个都与视频信号共享)	

7.4.6 电源

输入	100 ~ 240 Vac \pm 10%, 50/60 Hz 0.80 ~ 0.45 A
最大功耗	47 W或更低
省电模式	0.5 W或更低 ^{*1}
待机模式	0.3 W ^{*1}

*1 不连接上游USB端口，“Administrator Settings” - “Compatibility Mode” 为 “Off”，不连接外部负载，并保留默认设定

7.4.7 物理规格

尺寸 (宽度 x 高度 x 深度)	556.7 mm x 143.9 mm x 401.3 mm (倾角: 70°)
	556.7 mm x 353.9 mm x 216.3 mm (倾角: 15°)
尺寸 (宽度 x 高度 x 深度) (不含底座)	556.7 mm x 339.2 mm x 54.0 mm
净重	约6.6 kg
净重 (显示器)	约6.0 kg
倾角	15° ~ 70°

7.4.8 工作环境要求

温度	5°C ~ 35°C
湿度	20% ~ 80%相对湿度 (无结露)
大气压	540 hPa ~ 1060 hPa

7.4.9 运输/储存条件

温度	-20°C ~ 60°C
湿度	10 % ~ 92 %相对湿度 (无结露)
大气压	200 hPa ~ 1060 hPa

7.5 兼容分辨率

本显示器支持下列分辨率：

✓：支持，-：不支持

分辨率	垂直扫描频率 (Hz)	DisplayPort	HDMI	D-Sub
640 x 480	59.940	✓	✓	✓
640 x 480	60.000	✓	✓	-
640 x 480	72.809	-	-	✓
640 x 480	75.000	-	-	✓
720 x 400	70.087	✓	✓	✓
720 x 480	59.940	✓	✓	-
720 x 480	60.000	✓	✓	-
720 x 576	50.000	-	✓	-
800 x 600	56.250	-	-	✓
800 x 600	60.317	✓	✓	✓
800 x 600	72.188	-	-	✓
800 x 600	75.000	-	-	✓
1024 x 768	60.004	✓	✓	✓
1024 x 768	70.069	-	-	✓
1024 x 768	75.029	-	-	✓
1280 x 720	50.000	-	✓	-
1280 x 720	59.940	✓	✓	-
1280 x 720	60.000	✓	✓	✓
1280 x 960	60.000	✓	✓	✓
1280 x 1024	60.020	✓	✓	✓
1280 x 1024	75.025	-	-	✓
1680 x 1050	59.883	✓	✓	✓
1680 x 1050	59.954	✓	✓	✓
1920 x 1080 ^{*1}	50.000	-	✓	-
1920 x 1080 ^{*1}	59.940	✓	✓	-
1920 x 1080 ^{*1}	60.000	✓	✓	✓

*1 推荐分辨率

注

- 扫描格式仅支持逐行扫描。

附录

商标

术语HDMI和High-Definition Multimedia Interface以及HDMI标志均是HDMI Licensing, LLC在美国和其他国家的商标或注册商标。

DisplayPort合规标志和VESA是Video Electronics Standards Association的注册商标。

SuperSpeed USB Trident标志是USB Implementers Forum, Inc的注册商标。



USB功率传输 (USB Power Delivery) 的三叉戟标志是USB Implementers Forum, Inc的商标。



USB Type-C和USB-C是USB Implementers Forum, Inc的注册商标。

DICOM是美国电器制造商协会的注册商标，用于与医疗信息数字通讯相关的标准出版物。

Kensington和Microsaver是ACCO品牌公司 (ACCO Brands Corporation) 的注册商标。

Thunderbolt是英特尔公司在美国和 / 或其他国家的商标。

Microsoft和Windows是Microsoft Corporation在美国和其他国家的注册商标。

Adobe是Adobe在美国和其他国家的注册商标。

Apple、macOS、Mac OS、OS X、macOS Sierra、Macintosh和ColorSync是Apple Inc.的注册商标。

ENERGY STAR是美国国家环境保护局在美国和其他国家的注册商标。

EIZO、EIZO标志、ColorEdge、CuratOR、DuraVision、FlexScan、FORIS、RadiCS、RadiForce、RadiNET、Raptor和ScreenManager是EIZO Corporation在日本和其他国家的注册商标。

ColorEdge Tablet Controller、ColorNavigator、EcoView NET、EIZO EasyPIX、EIZO Monitor Configurator、EIZO ScreenSlicer、G-Ignition、i.Sound、Quick Color Match、RadiLight、Re/Vue、SafeGuard、Screen Administrator、Screen InStyle、ScreenCleaner、SwitchLink和UniColor Pro是EIZO Corporation的商标。

所有其他公司名称、产品名称和徽标是其各自所有者的商标或注册商标。

许可证

本产品使用的位图字体由Ricoh Industrial Solutions Inc.设计。

