



Installationsvejledning

FlexScan® S2411W-U

LCD-farveskærm

SIKKERHEDSSYMBOLER

Denne vejledning anvender sikkerhedssymbolerne herunder. De angiver vigtige informationer. Læs dem omhyggeligt.

 ADVARSEL Manglende efterlevelse af informationerne i en ADVARSEL kan medføre alvorlig personskade og kan være livstruende.	 FORSIGTIG Manglende efterlevelse af informationerne mærket FORSIGTIG kan medføre moderat personskade og/eller beskadigelse af genstande eller produktet.
 Angiver en forbudt handling.	
 Angiver en obligatorisk handling, som skal udføres.	

SIKKERHEDSFORANSTALTNINGER

ADVARSEL

Hvis enheden begynder at udsende røg, lugte som om noget brænder eller afgive mærkelige lyde, skal du med det samme afbryde alle elektriske forbindelser og kontakte din forhandler for hjælp.

Forsøg på anvendelse af en enhed med funktionsfejl kan medføre brand, elektrisk stød eller beskadigelse af produktet.

Brug den medfølgende netledning, og tilslut den til en almindelig stikkontakt.

Sørg for at forblive inden for netledningens angivne spændingsområde. Hvis du ikke gør det, kan det medføre brand eller elektrisk stød.

"Strømforsyning: 100-120/200-240 Vac 50/60Hz"

 **Hold små genstande eller væsker borte fra enheden.**
Små objekter, der fejlagtigt falder gennem kabinetets ventilationsåbninger eller spild ind i kabinettet, kan medføre brand, elektrisk stød eller beskadigelse af udstyret. Hvis et objekt eller væske falder/løber ind i kabinettet, skal du med det samme fjerne enheden fra stikkontakten. Få undersøgt enheden af en relevant servicetekniker, inden den bruges igen.

 **Anbring enheden et passende sted.**
Hvis du ikke gør det, kan det medføre brand, elektrisk stød eller beskadigelse af udstyret.

- Anbring den ikke udendørs.
- Anbring den ikke i transportmidler (skib, fly, tog, bil mv.).
- Anbring den ikke i støvfyldt eller fugtigt miljø.
- Anbring den ikke et sted, hvor damp rammer skærmen direkte.
- Anbring den ikke tæt på varmekilder eller vandfordampere.

 **Udstyret skal tilsluttes til en stikkontakt med jord.**
Hvis du ikke gør det, kan det medføre brand eller elektrisk stød.

FORSIGTIG



 **Blokér ikke kabinetets ventilationsåbninger.**

- Anbring ikke objekter på ventilationsåbningerne.
- Installér ikke enheden i et lukket område.
- Brug ikke enheden i liggende stilling eller vendt på hovedet.

Blokering af ventilationsåbningerne forhindrer korrekt luftstrøm og kan medføre brand, elektrisk stød eller beskadigelse af udstyret.

 **Brug en stikkontakt, der er let adgang til.**
Dette sikrer, at du i tilfælde af et problem hurtigt kan afbryde for strømmen.

Om installationsvejledningen og brugervejledningen

 Installationsvejledning (denne vejledning)	Beskriver grundlæggende informationer fra tilslutning af skærmen til en pc til brug af skærmen.
 Brugervejledning (• PDF-fil på cd-rom'en*)	Beskriver produktinformationer som f.eks. skærmjusteringer, indstillinger og specifikationer.

* Installation af Adobe Reader kræves.

• Produktspecifikationer kan variere i de enkelte salgsområder. Kontrollér, at vejledningen er på et sprog, der svarer til sproget i købsområdet.

Tilslutning af kabler

Vigtigt

- Ved udskiftning af den aktuelle skærm med en S2411W-U-skærm skal du huske at ændre pc-indstillingerne for opløsning og lodret frekvens til de, der er tilgængelige for S2411W-U-skærmen. Se opløsningstabellen (sidste side) inden tilslutning til pc'en.

BEMÆRK

- Ved tilslutning af to pc'er til skærmen skal du se i brugervejledningen på cd-rom'en.

1 Kontrollér, at der er slukket for skærmen og pc'en.

2 Tilslut skærmen til pc'en med et signalkabel med passende stik.

Når du har tilsluttet kablets stik, skal du stramme stikkets skruer for at sikre tilslutningen.

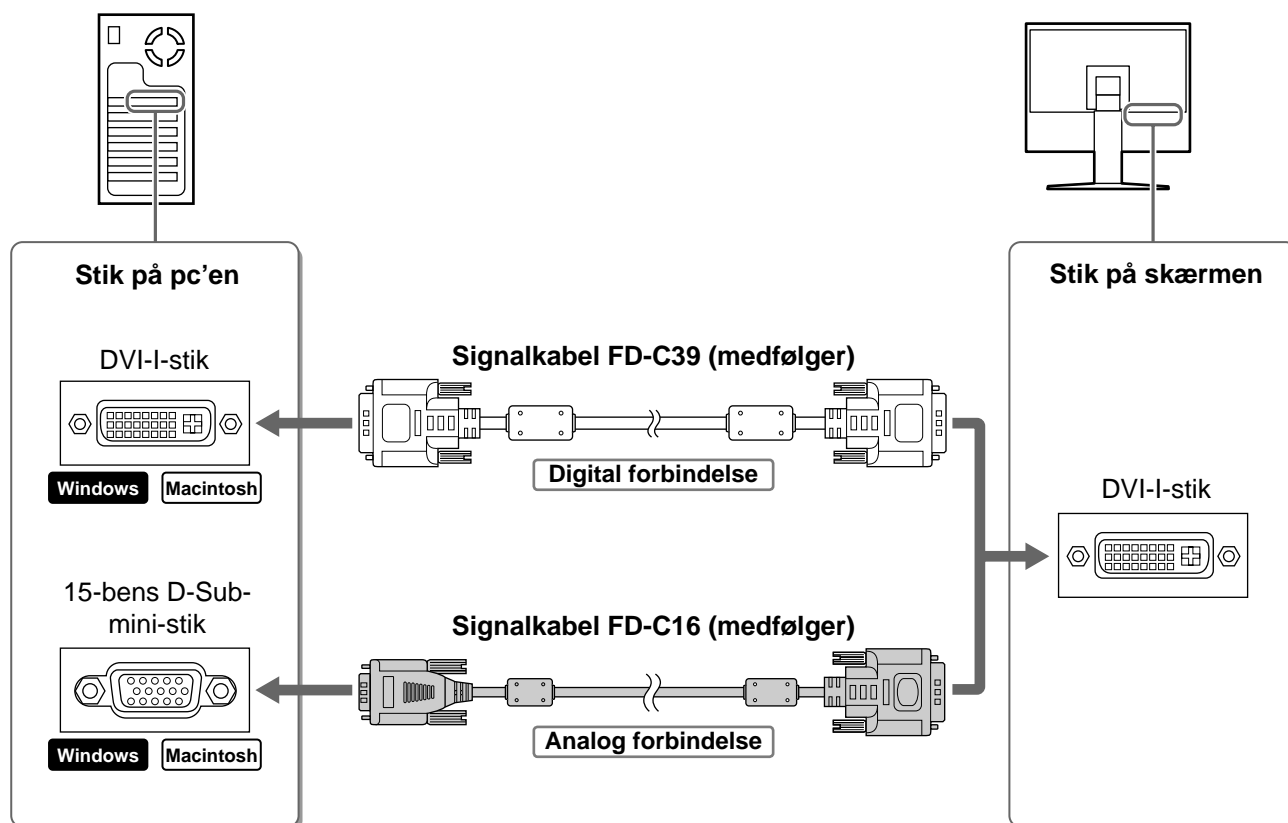

3 Sæt netledningen i en stikkontakt og i strømstikket på skærmen.

4 Tilslut USB-porten (nedadgående) på en USB-kompatibel pc og skærmens USB-port (opadgående) med det medfølgende USB-kabel.

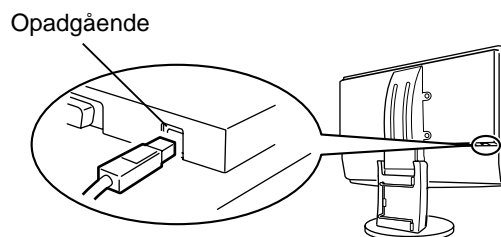

Justering af skærmhøjden og -vinklen

Justér skærmhøjden samt skærmens hældning og drejning for de bedste arbejdsbetingelser.

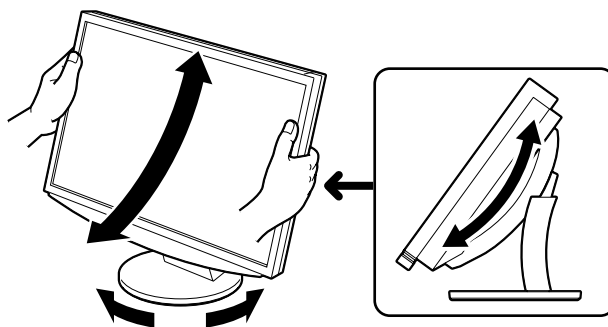

Visning af skærmen

1 Tryk på for at tænde for skærmen.

Skærmens strømindikator lyser blå.

2 Tænd for pc'en.

Skærbilledet vises.

3 Ved brug af analoge indgangssignaler kan du bruge funktionen Autojustering. (Se "Brug af funktionen Autojustering" herunder.)

Funktionen Autojustering er ikke nødvendig ved digitalt indgangssignal, da billeder vises korrekt baseret på skærmens forudindstillede data.

Vigtigt

- Sluk for skærmen og pc'en, når du er færdig med at bruge dem. Hvis du helt fjerner netledningen, afbrydes strømforsyningen til skærmen.

Brug af funktionen Autojustering (kun analog indgang)

Når der anvendes analoge signaler, kan du med funktionen Autojustering udføre automatisk justering af klokfrekvens, fase, skærmpacering og opløsning.

Se brugervejledningen på cd-rom'en for detaljer om funktionen Autojustering.

1 Tryk på AUTO .

Der vises et meddelelsesvindue.

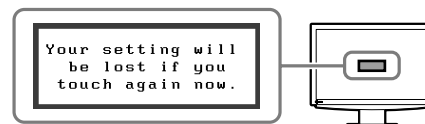

2 Tryk på AUTO igen, mens meddelelsen vises.

Funktionen Autojustering aktiveres, og klokfrekvens, fase, skærmpacering og opløsning justeres automatisk.

Vigtigt

- Funktionen Autojustering fungerer korrekt, når et billede vises over hele visningsområdet på et Windows-pc-skærbillede. Den fungerer ikke korrekt, når et billede kun fylder en del af skærmen (f.eks. et vindue med en DOS-prompt), eller når der anvendes en sort baggrund (tapet e.l.).
- Funktionen Autojustering fungerer muligvis ikke korrekt med visse grafik kort.

Valg af skærmtilstand

Med FineContrast kan du let vælge den bedste skærmtilstand i overensstemmelse med skærmens funktion. Se brugervejledningen på cd-rom'en for detaljer om FineContrast.

FineContrast-tilstande

Brugerdefineret	Anvendes til at vælge ønskede indstillinger.
sRGB	Velegnet til farvetilpasning med sRGB-kompatibelt eksternt udstyr.
Ekstern	Skifter til denne eksterne tilstand, når du starter UniColor Pro og udfører simulationen.
Tekst	Velegnet til visning af tekst på tekstbehandlingsanlæg eller regneark.
Billede	Velegnet til visning af billeder som f.eks. fotos og billeder.
Film	Velegnet til afspilning af animerede billeder.

1 Tryk på ◀ eller ▶ .

Menuen FineContrast vises.

2 Tryk på ◀ eller ▶ igen, mens menuen FineContrast vises.

Hver gang du trykker på knappen, skifter tilstanden til den anden tilstand. (Se tabellen med FineContrast-tilstande.)

3 Tryk på ENTER ved den ønskede tilstand.

Den valgte tilstand indstilles.

Menuen FineContrast

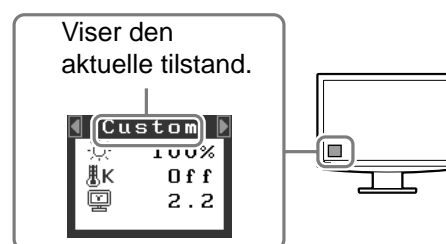

Justering af lysstyrken

1 Tryk på ▲ eller ▼ .

Vinduet til justering af lysstyrke vises.

2 Justér lysstyrken med ▲ eller ▼ .

Tryk på ▲ for at forøge skærmens lysstyrke, eller tryk på ▼ for at formindske den.

3 Tryk på ENTER ved den ønskede lysstyrke.

Den valgte lysstyrke gemmes.

Menuen Lysstyrke

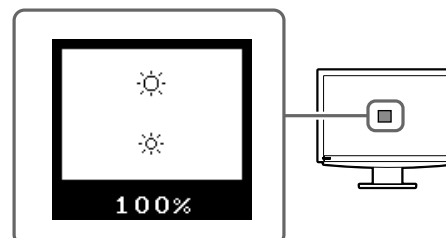

Udførelse af avanceret indstilling/justering

Avancerede justeringer for skærmen eller farve og forskellige indstillinger er tilgængelige med menuen Justering. Se brugervejledningen på cd-rom'en for detaljer om hver justeringsfunktion.

Menuen Justering

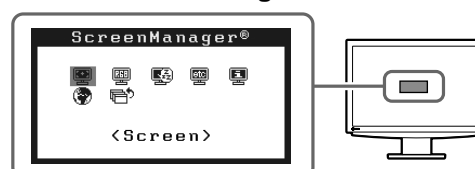

De grundlæggende indstillinger og justeringer er udført. Se brugervejledningen på cd-rom'en for oplysninger om avancerede indstillinger/justeringer.

Problem: Der vises ikke noget billede

Hvis der ikke vises noget billede, heller ikke efter at have fulgt følgende afhjælpningsforslag, skal du kontakte din lokale forhandler.

1. Kontrollér strømindikatorens.

Symptom	Status	Mulig årsag og afhjælpning
Intet billede	Strømindikatorens lyser ikke.	<ul style="list-style-type: none"> Kontrollér, om netledningen er tilsluttet korrekt. Tryk på ⏻.
	Strømindikatorens lyser blåt.	Kontrollér indstillingen for gain* (forstærkning).
	Strømindikatorens lyser gult.	Skift indgangssignalet med SIGNAL .
		Tryk på en tast på tastaturet, eller klik med musen.
		Tænd for pc'en.

* Se brugervejledningen på cd-rom'en for detaljer om indstilling af gain (forstærkning).

2. Kontrollér fejlmeddelelsen, der vises på skærmen.

Disse meddelelser vises, når indgangssignalet er forkert, også når skærmen fungerer.

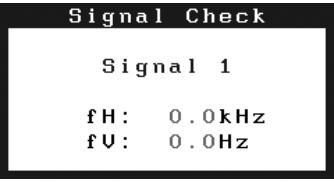
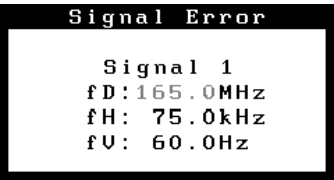
Symptom	Status	Mulig årsag og afhjælpning
	Indgangssignalet modtages ikke.	Kontrollér, om der er tændt for pc'en. Kontrollér, om signalkablet er tilsluttet korrekt til pc'en. Skift indgangssignalet med SIGNAL .
	Signalfrekvensen ligger udenfor specifikationen. Forkerte signalfrekvenser vises med rødt.	Skift tilstand til en passende tilstand med hjælpeprogrammet til grafikkortet. Se i vejledningen til grafikkortet for detaljer.

Kompatible opløsninger/frekvenser

Skærmen understøtter følgende opløsninger.

Analog indgang

Resolution	Frequency	Remarks	Dot Clock 202.5MHz
640 x 480	67Hz	Apple Macintosh	✓
640 x 480	~85Hz	VGA, VESA	✓
720 x 400	70Hz	VGA TEXT	✓
800 x 600	~85Hz	VESA	✓
832 x 624	75Hz	Apple Macintosh	✓
1024 x 768	~85Hz	VESA	✓
1152 x 864	75Hz	VESA	✓
1152 x 870	75Hz	Apple Macintosh	✓
1280 x 960	60Hz	VESA	✓
1280 x 960	75Hz	Apple Macintosh	✓
1280 x 1024	~85Hz	VESA	✓
1600 x 1200	~75Hz	VESA	✓
*2 1680 x 1050	60Hz	VESA CVT	✓
*2 1680 x 1050	60Hz	VESA CVT RB	✓
*1 1920 x 1200	60Hz	VESA CVT	✓
*1 *2 1920 x 1200	60Hz	VESA CVT RB	✓

Digital indgang

Resolution	Frequency	Remarks	Dot Clock ~ 162MHz
640 x 480	60Hz	VGA	✓
720 x 400	70Hz	VGA TEXT	✓
800 x 600	60Hz	VESA	✓
1024 x 768	60Hz	VESA	✓
1280 x 960	60Hz	VESA	✓
1280 x 1024	60Hz	VESA	✓
1600 x 1200	60Hz	VESA	✓
*2 1680 x 1050	60Hz	VESA CVT	✓
*2 1680 x 1050	60Hz	VESA CVT RB	✓
*1 *2 1920 x 1200	60Hz	VESA CVT RB	✓
1920 x 1080p	50, 60Hz	1080p	✓

*1 Anbefalet opløsning (indstil denne opløsning)

*2 Til visning af indgangssignalet i bredformat kræves et grafik kort i overensstemmelse med VESA CVT-standarden.



EIZO NANA O CORPORATION

153 Shimokashiwano, Hakusan, Ishikawa 924-8566 Japan
Phone: +81 76 277 6792 Fax: +81 76 277 6793

EIZO NANA O TECHNOLOGIES INC.

5710 Warland Drive, Cypress, CA 90630, U.S.A.
Phone: +1 562 431 5011 Fax: +1 562 431 4811

EIZO EUROPE AB

Lovangsvagen 14 194 61, Upplands Väsby, Sweden
Phone: +46 8 590 80 000 Fax: +46 8 590 91 575

EIZO NANA O AG

Moosacherstrasse 6, Au CH - 8820 Wadenswil, Switzerland
Phone: +41-0-44 782 24 40 Fax: +41-0-44 782 24 50

Avnet Technology Solutions GmbH

Lötscher Weg 66, D-41334 Nettetal, Germany
Phone: +49 2153 733-400 Fax: +49 2153 733-483

